

平成22年度 宮崎県ジュニアリーグ第3戦 大会注意事項

参加選手、関係各位、最後まで熟読のほど宜しくお願いいたします。

本大会は、各クラブの代表者などのルール・マナー委員が活動いたします。これは選手と観戦者のマナー向上を目的といたします。お気づきの際は委員に声をかけてください。

〔大会期日/会場〕

平成23年2月19日(土)24面 20日(日)24面 木花総合運動公園テニスコート

〔大会日程〕

※受付開始時間より20分にて受付を終了します。

クラス	人数	受付時間	2月19日(土)	受付時間	2月20日(日)
男子Aクラス	7			9:00	予選リーグ・決勝トーナメント
男子Bクラス	9	8:30	予選リーグのみ	9:00	決勝トーナメント
男子Cクラス	10	8:30	予選リーグのみ	9:00	決勝トーナメント
男子Dクラス	20	8:30	予選リーグのみ	9:00	決勝トーナメント
男子E1クラス	36	12:00	予選リーグのみ	9:00	決勝トーナメント
男子E2クラス	35	12:00	予選リーグのみ	9:00	決勝トーナメント
男子Fクラス	26	8:30	予選リーグのみ	9:00	決勝トーナメント
男子Gクラス	14	8:30	予選リーグのみ	10:00	決勝トーナメント
女子Aクラス	9			9:00	予選リーグ・決勝トーナメント
女子Bクラス	8	8:30	予選リーグのみ	9:00	決勝トーナメント
女子Cクラス	8	8:30	予選リーグのみ	9:00	決勝トーナメント
女子Dクラス	18	8:30	予選リーグのみ	9:00	決勝トーナメント
女子E1クラス	30	12:00	予選リーグのみ	9:00	決勝トーナメント
女子E2クラス	27	12:00	予選リーグのみ	9:00	決勝トーナメント
女子Fクラス	22	8:30	予選リーグのみ	9:00	決勝トーナメント
女子Gクラス	6			9:00	予選リーグ・決勝トーナメント
合計	285				

※今回も上位クラス出場選手に下部クラスの試合進行をスムーズに行う為コートに入ってもらいお手伝いをお願いします
男子B.C.D/女子C.Dクラスは、男子Fクラスまたは、女子Fクラスの低学年の試合進行を各コートにて補助を担当して頂きます。
また、女子B.Cクラスは、男子Gクラスを各コートにて補助をお願いします。その際に審判をお願いする場合がありますので
よろしくをお願いします。

〔試合方法〕

1セットマッチ(6-6後12ポイントタイブレーク)デュースあり セットブレイクルール/第1ゲーム終了すぐにチェンジコート
3人または4人の予選リーグ その後リーグ1位/2位の者による決勝トーナメント
リーグでの順位は①勝率②直接対決③ゲーム取得率(取得ゲーム÷総ゲーム)の順に決定します。
今回の大会では、上位クラスの男子A.B.C女子A.B.Cクラスは、3人及び4人のリーグの対戦より1位2位が決勝トーナメントに進みます。
男子D.E1.E2.F.G女子D.E1.E2.F.Gクラスは、3人及び4人のリーグの対戦より1位のみ決勝トーナメントに進みます。

〔大会注意事項〕

- 1 天候不良の場合も各自で判断せず、必ず会場に集合すること。
- 2 試合球 運営クラブ選定
- 3 テニスウェアを着用して下さい。
- 4 試合前のウォーミングアップはサービス4本のみとします。
- 5 試合の円滑な運営に協力すること。
・オーダーオブプレーの控え選手で、番号の若い選手がボールを受け取る。
・控え選手は、両者とも指定されたコートの後方で待機する。
・試合開始時、必ず対戦相手を確認する。
・前の試合が終了したらすぐにコートに入る。(5分経過後は棄権となります)
・試合が終了したら、勝者がボール、スコアを本部に届ける。
- 6 フェアプレーの精神を理解し、いついかなる時でも、スポーツマンシップにのっとった行動をとること。
- 7 天候等その他の事情により日程・試合方法が変更になる場合があります。

※ごみは必ず各自持ち帰ってください。また、各クラブでごみ袋を用意し、帰る際に会場周辺のごみ拾いをしてください。※会場・施設利用のマナーを厳守のこと。
※周辺の路上・駐車場では、練習(ラリー、ボレーボレー等)をしない様にお願いします。

※ 仮ドローで名前・所属に誤字・訂正等がございましたら、恐れ入りますが印刷の都合上、2月14日(月)19:00までに、下記へご連絡ください。

宮崎県テニス協会 FAX:0985-21-1312 メール:mtennis@mtennis.org
ドロー担当:サンタハウスTC 岩田 誠 TEL&FAX0982-22-3892 メール:santa@santahouse.jp

男子Aクラス

3人リーグの試合順①NO.1対NO.2②NO.1対NO.3③NO.2対NO.3
 4人リーグの試合順①NO.1対NO.2②NO.3対NO.4③NO.1対NO.3④NO.2対NO.4⑤NO.1対NO.4⑥NO.2対NO.3

NO	Aパート		1	2	3	勝敗	勝率	順位
A1	西村 大誠	イワキJr	/			勝 敗		
A2	井口 拓海	シーガイアJr		/		勝 敗		
A3	安楽 亮佑	吾田中			/	勝 敗		

NO	Bパート		1	2	3	4	勝敗	勝率	順位
B1	デン 正希	チームミリオン	/				勝 敗		
B2	山本 草太	KTCJr		/			勝 敗		
B3	名越 光	MTFJr			/		勝 敗		
B4	東 俊樹	シーガイアJr				/	勝 敗		

男子Aクラス決勝トーナメント

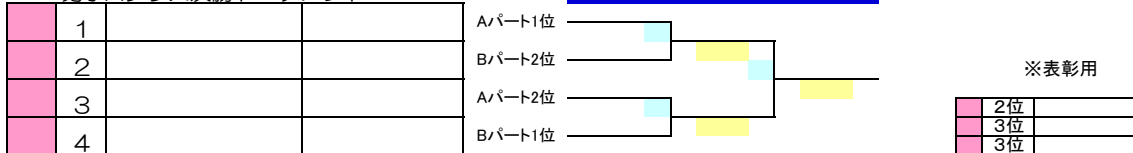

男子Bクラス

3人リーグの試合順①NO.1対NO.2②NO.1対NO.3③NO.2対NO.3
 4人リーグの試合順①NO.1対NO.2②NO.3対NO.4③NO.1対NO.3④NO.2対NO.4⑤NO.1対NO.4⑥NO.2対NO.3

NO	Aパート		1	2	3	勝敗	勝率	順位
A1	春山 慶太	ライジングサンHJC	/			勝 敗		
A2	陣内 洋柁	チーム村雲		/		勝 敗		
A3	高垣 遼也	エリートPJr			/	勝 敗		

NO	Bパート		1	2	3	勝敗	勝率	順位
B1	福岡 大雅	MTFJr	/			勝 敗		
B2	末吉鼓太郎	シーガイアJr		/		勝 敗		
B3	高橋 翔	KTCJr			/	勝 敗		

NO	Cパート		1	2	3	勝敗	勝率	順位
C1	小泉 亮太	シーガイアJr	/			勝 敗		
C2	名越 大地	MTFJr		/		勝 敗		
C3	川越 絢恭	ベアーズJr			/	勝 敗		

男子Bクラス決勝トーナメント

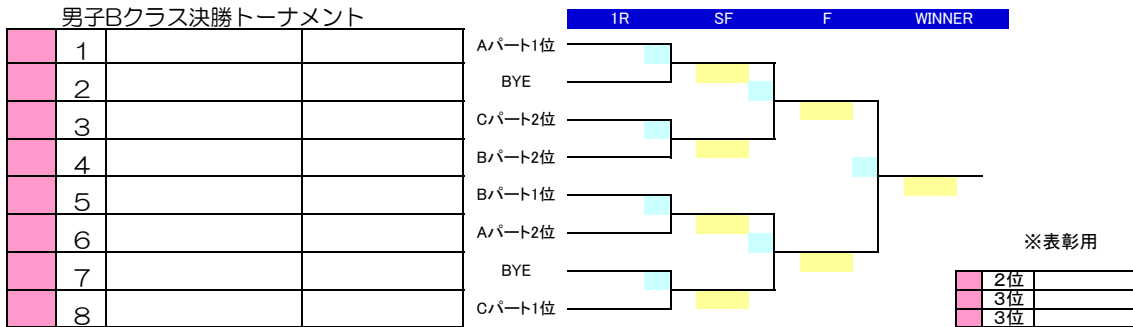

男子Cクラス

3人リーグの試合順①NO.1対NO.2②NO.1対NO.3③NO.2対NO.3
 4人リーグの試合順①NO.1対NO.2②NO.3対NO.4③NO.1対NO.3④NO.2対NO.4⑤NO.1対NO.4⑥NO.2対NO.3

NO	Aパート		1	2	3	勝敗	勝率	順位
A1	中山 健仁	サンタハウスJr	/			勝 敗		
A2	伊藤 稜悟	吾田中		勝 敗				
A3	橋口 琢也	生目台中		勝 敗				

NO	Bパート		1	2	3	勝敗	勝率	順位
B1	甲斐 匠	小林Jr	/			勝 敗		
B2	津川 大地	チームミリオン		勝 敗				
B3	伊東 啓輔	サンタハウスJr		勝 敗				

NO	Cパート		1	2	3	4	勝敗	勝率	順位
C1	北林亜斗夢	サンタハウスJr	/				勝 敗		
C2	小野 祐嗣	チームミリオン		勝 敗					
C3	日高 圭太	生目台中		勝 敗					
C4	倉岡 裕樹	小林Jr		勝 敗					

男子Cクラス決勝トーナメント

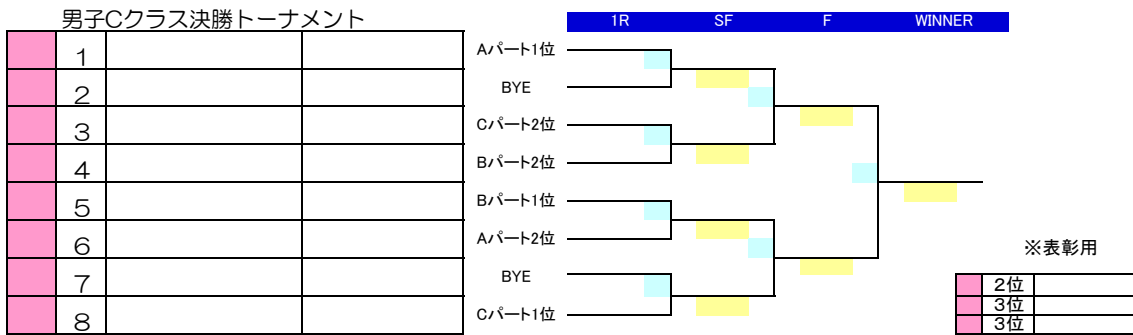

男子Dクラス

3人リーグの試合順①NO.1対NO.2②NO.1対NO.3③NO.2対NO.3

4人リーグの試合順①NO.1対NO.2②NO.3対NO.4③NO.1対NO.3④NO.2対NO.4⑤NO.1対NO.4⑥NO.2対NO.3

NO	Aパート		1	2	3	勝敗	勝率	順位
A1	豊國 廉太	イワキJr	/			勝 敗		
A2	喜田 圭祐	生日台中				勝 敗		
A3	黒川 祐介	BREAK Jr				勝 敗		

NO	Bパート		1	2	3	勝敗	勝率	順位
B1	笠井 幸介	生日台中	/			勝 敗		
B2	石田 充	BREAK Jr				勝 敗		
B3	源 大樹	住吉Jr				勝 敗		

NO	Cパート		1	2	3	勝敗	勝率	順位
C1	千葉 優太	高鍋西中	/			勝 敗		
C2	井之上拓巳	イワキJr				勝 敗		
C3	村脇孝一郎	宮崎第一中学校				勝 敗		

NO	Dパート		1	2	3	勝敗	勝率	順位
D1	早田 皇修	小林Jr	/			勝 敗		
D2	横山 彰人	チームファイナル				勝 敗		
D3	船ヶ山直樹	生日台中				勝 敗		

NO	Eパート		1	2	3	4	勝敗	勝率	順位
E1	児玉 知樹	シーガイアJr	/				勝 敗		
E2	川邊 真吾	生日台中					勝 敗		
E3	甲斐 寛人	小林Jr					勝 敗		
E4	蛭原 悠介	BREAK Jr					勝 敗		

NO	Fパート		1	2	3	4	勝敗	勝率	順位
F1	須志田 怜	BREAK Jr	/				勝 敗		
F2	鬼塚 麗樹	小林Jr					勝 敗		
F3	浜田 大志	住吉Jr					勝 敗		
F4	豊國 想太	イワキJr					勝 敗		

男子Dクラス決勝トーナメント

1		
2		
3		
4		
5		
6		
7		
8		

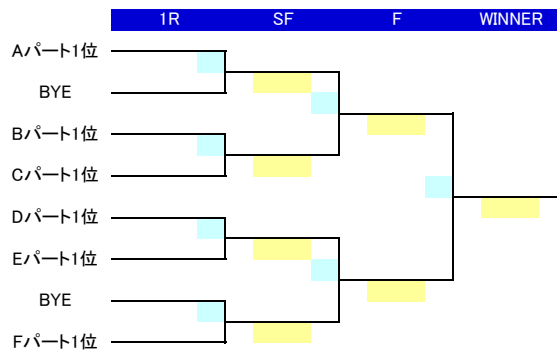

男子E1クラス

3人リーグの試合順①NO.1対NO.2②NO.1対NO.3③NO.2対NO.3

4人リーグの試合順①NO.1対NO.2②NO.3対NO.4③NO.1対NO.3④NO.2対NO.4⑤NO.1対NO.4⑥NO.2対NO.3

NO	Aパート		1	2	3	勝敗	勝率	順位
A1	楠本 諒太	宮崎第一中学校	/			勝 敗		
A2	榎木龍之介	高鍋西中				勝 敗		
A3	宮内 洋輔	イワキJr				勝 敗		

NO	Bパート		1	2	3	勝敗	勝率	順位
B1	奥田 健	BREAK Jr	/			勝 敗		
B2	瀧口 一弥	高鍋西中				勝 敗		
B3	宮地勝ノ進	KTCJr				勝 敗		

NO	Cパート		1	2	3	勝敗	勝率	順位
C1	橋口 文也	生目台中	/			勝 敗		
C2	山内 浩嗣	久峰中				勝 敗		
C3	甲斐 飛翔	宮崎第一中学校				勝 敗		

NO	Dパート		1	2	3	勝敗	勝率	順位
D1	中山 圭輔	小林Jr	/			勝 敗		
D2	宮本 周作	チームミリオン				勝 敗		
D3	酒井健太郎	高鍋西中				勝 敗		

NO	Eパート		1	2	3	勝敗	勝率	順位
E1	下田 康晴	延岡ロイヤルJr	/			勝 敗		
E2	阿部 智成	宮崎第一中学校				勝 敗		
E3	甲斐 宏紀	チームファイナル				勝 敗		

NO	Fパート		1	2	3	勝敗	勝率	順位
F1	林田 星馬	サンタハウスJr	/			勝 敗		
F2	稲葉 亮太	久峰中				勝 敗		
F3	梁瀬 翔太	高鍋西中				勝 敗		

NO	Gパート		1	2	3	勝敗	勝率	順位
G1	本 将幸	イワキJr	/			勝 敗		
G2	高柳 裕太	チームミリオン				勝 敗		
G3	馬渡 義紀	宮崎第一中学校				勝 敗		

NO	Hパート		1	2	3	勝敗	勝率	順位
H1	川俣 航平	吾田中	/			勝 敗		
H2	河野 貢樹	高鍋西中				勝 敗		
H3	濱田 幸哉	三財中学校				勝 敗		

NO	Iパート		1	2	3	勝敗	勝率	順位
I1	小玉 翔	吾田中	/			勝 敗		
I2	嶽本 大和	高鍋西中				勝 敗		
I3	青山 晃大	生日台中				勝 敗		

NO	Jパート		1	2	3	勝敗	勝率	順位
J1	小山 孝人	高鍋西中	/			勝 敗		
J2	椎葉 瑛	チームミリオン				勝 敗		
J3	森山 康平	宮崎第一中学校				勝 敗		

NO	Kパート		1	2	3	勝敗	勝率	順位
K1	小林 紘稀	高鍋西中	/			勝 敗		
K2	福山創一朗	宮崎第一中学校				勝 敗		
K3	宮下 耀	チームミリオン				勝 敗		

NO	Lパート		1	2	3	勝敗	勝率	順位
L1	副島 洋輝	高鍋西中	/			勝 敗		
L2	米丸 幹泰	宮崎第一中学校				勝 敗		
L3	川崎 浩史	生日台中				勝 敗		

男子E1クラス決勝トーナメント

1		
2		
3		
4		
5		
6		
7		
8		
9		
10		
11		
12		

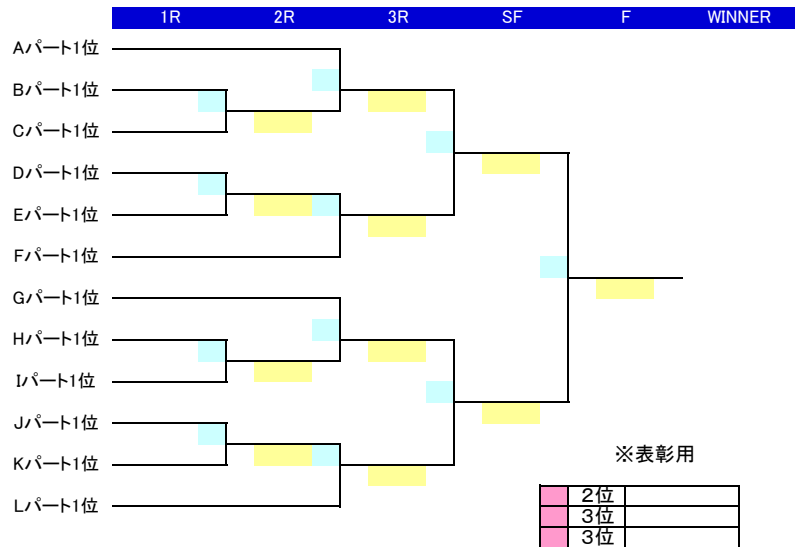

男子E2クラス

3人リーグの試合順①NO.1対NO.2②NO.1対NO.3③NO.2対NO.3

4人リーグの試合順①NO.1対NO.2②NO.3対NO.4③NO.1対NO.3④NO.2対NO.4⑤NO.1対NO.4⑥NO.2対NO.3

NO	Mパート		1	2	3	勝敗	勝率	順位
M1	木本 大貴	サンタハウスJr	/			勝 敗		
M2	長友 祐哉	高鍋西中				勝 敗		
M3	日高 幸哉	生日台中				勝 敗		

NO	Nパート		1	2	3	勝敗	勝率	順位
N1	井尻 忠良	宮崎第一中学校	/			勝 敗		
N2	青木謙二郎	久峰中				勝 敗		
N3	永岑 将輝	チームファイナル				勝 敗		

NO	Oパート		1	2	3	勝敗	勝率	順位
O1	瀬戸山敬太	イワキJr	/			勝 敗		
O2	足利 悠希	高鍋西中				勝 敗		
O3	河野 稜介	宮崎第一中学校				勝 敗		

NO	Pパート		1	2	3	勝敗	勝率	順位
P1	小島 和朗	高鍋西中	/			勝 敗		
P2	丸山 義輝	宮崎第一中学校				勝 敗		
P3	岡田 瑞樹	久峰中				勝 敗		

NO	Qパート		1	2	3	勝敗	勝率	順位
Q1	松下 侑豊	吾田中	/			勝 敗		
Q2	白川 亮輔	高鍋西中				勝 敗		
Q3	篠原 宏介	生日台中				勝 敗		

NO	Rパート		1	2	3	勝敗	勝率	順位
R1	真崎 勝里	宮崎第一中学校	/			勝 敗		
R2	古澤 響	チームファイナル				勝 敗		
R3	柳田 光久	高鍋西中				勝 敗		

NO	Sパート		1	2	3	勝敗	勝率	順位
S1	井上 良弥	久峰中	/			勝 敗		
S2	中村 紳八	高鍋西中				勝 敗		
S3	茶木 碩哉	宮崎第一中学校				勝 敗		

NO	Tパート		1	2	3	勝敗	勝率	順位
T1	児玉 祐哉	高鍋西中	/			勝 敗		
T2	河津 優也	宮崎第一中学校				勝 敗		
T3	藤野 真志	生日台中				勝 敗		

NO	Uパート		1	2	3	勝敗	勝率	順位
U1	崎山 夢綱	吾田中	/			勝 敗		
U2	吉田 将大	延岡ロイヤルJr				勝 敗		
U3	米良 直音	宮崎第一中学校				勝 敗		

NO	Vパート		1	2	3	4	勝敗	勝率	順位
V1	富山 敦之	チームミリオン	/				勝 敗		
V2	川崎 颯聖	三財中学校		勝 敗					
V3	仲元 慧	宮崎第一中学校		勝 敗					
V4	川田 悠貴	高鍋西中		勝 敗					

NO	Wパート		1	2	3	4	勝敗	勝率	順位
W1	黒木 圭太	久峰中	/				勝 敗		
W2	藤原 伊織	高鍋西中		勝 敗					
W3	黒岩京之介	宮崎第一中学校		勝 敗					
W4	柏木 悠吾	イワキリJr		勝 敗					

男子E2クラス決勝トーナメント

1		
2		
3		
4		
5		
6		
7		
8		
9		
10		
11		
12		

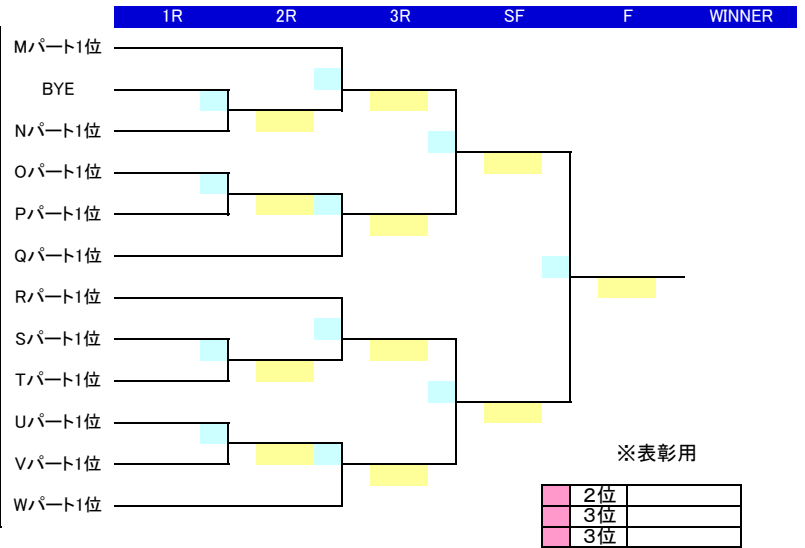

男子Fクラス

3人リーグの試合順①NO.1対NO.2②NO.1対NO.3③NO.2対NO.3
4人リーグの試合順①NO.1対NO.2②NO.3対NO.4③NO.1対NO.3④NO.2対NO.4⑤NO.1対NO.4⑥NO.2対NO.3

NO	Aパート		1	2	3	勝敗	勝率	順位
A1	本田 嵩稀	シーガイアJr	/			勝 敗		
A2	河野 遥一	佐土原Jr		/		勝 敗		
A3	寺本 和弘	イワキJr			/	勝 敗		

NO	Bパート		1	2	3	勝敗	勝率	順位
B1	竹之内大輝	清武Jr	/			勝 敗		
B2	戸田 敦大	チームミリオン		/		勝 敗		
B3	竹永 圭吾	日南TCジュニア			/	勝 敗		

NO	Cパート		1	2	3	勝敗	勝率	順位
C1	坂田 空冴	シーガイアJr	/			勝 敗		
C2	前崎颯太郎	佐土原Jr		/		勝 敗		
C3	黒川 亮介	日南TCジュニア			/	勝 敗		

NO	Dパート		1	2	3	勝敗	勝率	順位
D1	大久保圭祐	延岡ロイヤルJr	/			勝 敗		
D2	徳丸 凌大	シーガイアJr		/		勝 敗		
D3	野上 大地	イワキJr			/	勝 敗		

NO	Eパート		1	2	3	勝敗	勝率	順位
E1	小野原祐人	延岡ロイヤルJr	/			勝 敗		
E2	瀬川 浩志	イワキJr		/		勝 敗		
E3	清水 競太	清武Jr			/	勝 敗		

NO	Fパート		1	2	3	勝敗	勝率	順位
F1	外山 光	シーガイアJr	/			勝 敗		
F2	後原 広歩	ルネサンスJr		/		勝 敗		
F3	那須風之介	イワキJr			/	勝 敗		

NO	Gパート		1	2	3	4	勝敗	勝率	順位
G1	合澤 彰朗	日南TCジュニア	/				勝 敗		
G2	田代 千紘	シーガイアJr		/			勝 敗		
G3	峯田 陽生	延岡ロイヤルJr			/		勝 敗		
G4	松本 展	チームミリオン				/	勝 敗		

NO	Hパート		1	2	3	4	勝敗	勝率	順位
H1	寺尾 友希	延岡ロイヤルJr	/				勝 敗		
H2	楫原晴太郎	シーガイアJr		/			勝 敗		
H3	平岡 孝崇	イワキJr			/		勝 敗		
H4	土橋 諒也	清武Jr				/	勝 敗		

男子Fクラス決勝トーナメント

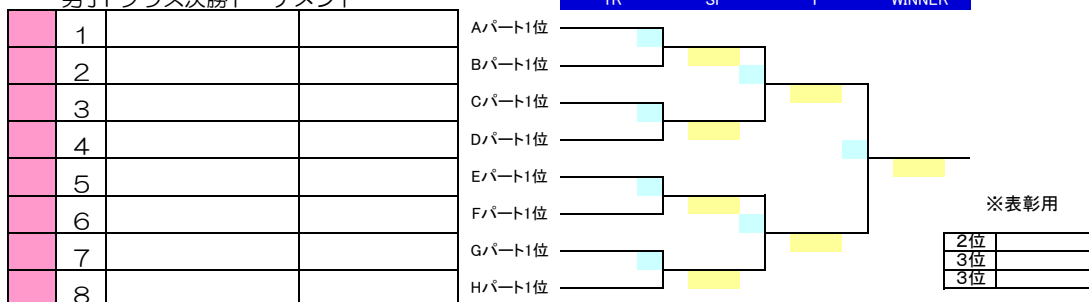

男子Gクラス

3人リーグの試合順①NO.1対NO.2②NO.1対NO.3③NO.2対NO.3
4人リーグの試合順①NO.1対NO.2②NO.3対NO.4③NO.1対NO.3④NO.2対NO.4⑤NO.1対NO.4⑥NO.2対NO.3

NO	Aパート		1	2	3	勝敗	勝率	順位
A1	福永 凌	サンタハウスJr	/			勝 敗		
A2	藤江 建人	シーガイアJr		/		勝 敗		

A3	野崎 俊介	チームミリオン				勝	敗		
----	-------	---------	--	--	--	---	---	--	--

NO	Bパート		1	2	3	勝敗	勝率	順位
B1	中村佑太郎	シーガイアJr				勝	敗	
B2	小野原壮汰	延岡ロイヤルJr				勝	敗	
B3	廣瀬 倫弥	チーム村雲				勝	敗	

NO	Cパート		1	2	3	4	勝敗	勝率	順位
C1	上別府 誠	チームミリオン					勝	敗	
C2	本 剛士	イワキJr					勝	敗	
C3	岩田 峻	サンタハウスJr					勝	敗	
C4	杉山 零旺	シーガイアJr					勝	敗	

NO	Dパート		1	2	3	4	勝敗	勝率	順位
D1	本 純也	イワキJr					勝	敗	
D2	有田 奏	エリートPJr					勝	敗	
D3	楫原 大佑	シーガイアJr					勝	敗	
D4	長友 悠	サンタハウスJr					勝	敗	

男子Gクラス決勝トーナメント

1		
2		
3		
4		

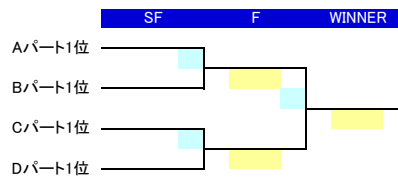

※表彰用

2位	
3位	
3位	

女子Aクラス

3人リーグの試合順①NO.1対NO.2②NO.1対NO.3③NO.2対NO.3
 4人リーグの試合順①NO.1対NO.2②NO.3対NO.4③NO.1対NO.3④NO.2対NO.4⑤NO.1対NO.4⑥NO.2対NO.3

NO	A/パート		1	2	3	勝敗	勝率	順位
A1	高元 里奈	小林Jr	/			勝 敗		
A2	甲斐 未央	シーガイアJr		/		勝 敗		
A3	引地 美結	チームミリオン			/	勝 敗		

NO	B/パート		1	2	3	勝敗	勝率	順位
B1	吉村 真夕	シーガイアJr	/			勝 敗		
B2	寺田 愛実	シーガイアJr		/		勝 敗		
B3	中山 瑛夢	サンタハウスJr			/	勝 敗		

NO	C/パート		1	2	3	勝敗	勝率	順位
C1	坂本 陽菜	シーガイアJr	/			勝 敗		
C2	前原 茉彩	宮崎第一中学校		/		勝 敗		
C3	松田 明与	延岡ロイヤルJr			/	勝 敗		

女子Aクラス決勝トーナメント

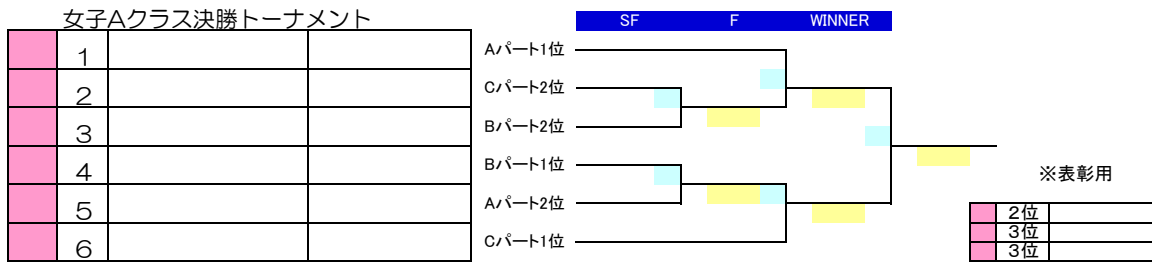

女子Bクラス

3人リーグの試合順①NO.1対NO.2②NO.1対NO.3③NO.2対NO.3
 4人リーグの試合順①NO.1対NO.2②NO.3対NO.4③NO.1対NO.3④NO.2対NO.4⑤NO.1対NO.4⑥NO.2対NO.3

NO	A/パート		1	2	3	4	勝敗	勝率	順位
A1	池田 明里	KTCJr	/				勝 敗		
A2	寺田 夏実	宮崎第一中学校		/			勝 敗		
A3	猪野ひより	MTFJr			/		勝 敗		
A4	末吉 梨夏	シーガイアJr				/	勝 敗		

NO	B/パート		1	2	3	4	勝敗	勝率	順位
B1	藤本 海月	延岡ロイヤルJr	/				勝 敗		
B2	東 美月	住吉Jr		/			勝 敗		
B3	中村 夢	チームファイナル			/		勝 敗		
B4	前原 舞乃	シーガイアJr				/	勝 敗		

女子Bクラス決勝トーナメント

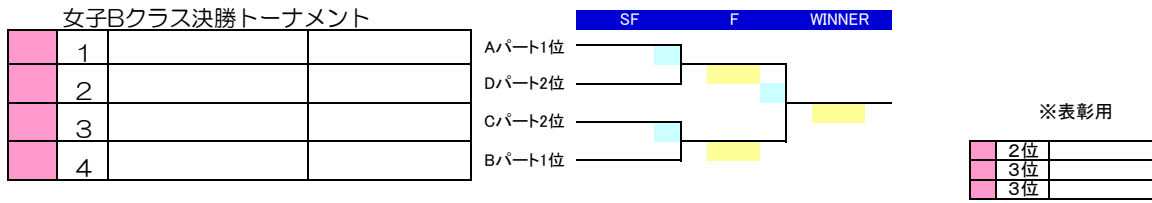

女子Cクラス

3人リーグの試合順①NO.1対NO.2②NO.1対NO.3③NO.2対NO.3

4人リーグの試合順①NO.1対NO.2②NO.3対NO.4③NO.1対NO.3④NO.2対NO.4⑤NO.1対NO.4⑥NO.2対NO.3

NO	Aパート		1	2	3	4	勝敗	勝率	順位
A1	西田 百花	シーガイアJr	/				勝 敗		
A2	靱木 歩美	チームミリオン					勝 敗		
A3	上野 稚奈	小林Jr					勝 敗		
A4	中村 芽玖	チームミリオン					勝 敗		

NO	Bパート		1	2	3	4	勝敗	勝率	順位
B1	梶浦 梨央	住吉Jr	/				勝 敗		
B2	南里 綾香	チームミリオン					勝 敗		
B3	中村 佑羽	チームミリオン					勝 敗		
B4	黒木日菜子	シーガイアJr					勝 敗		

女子Cクラス決勝トーナメント

1		
2		
3		
4		

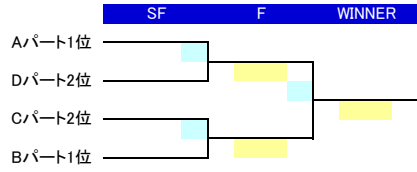

※表彰用

2位	
3位	
3位	

女子Dクラス

3人リーグの試合順①NO.1対NO.2②NO.1対NO.3③NO.2対NO.3

4人リーグの試合順①NO.1対NO.2②NO.3対NO.4③NO.1対NO.3④NO.2対NO.4⑤NO.1対NO.4⑥NO.2対NO.3

NO	Aパート		1	2	3	勝敗	勝率	順位
A1	白坂 桃可	イワキJr	/			勝 敗		
A2	齋藤 花音	広瀬中テニス 愛好会				勝 敗		
A3	山口 和奏	清武Jr				勝 敗		

NO	Bパート		1	2	3	勝敗	勝率	順位
B1	井戸川 茉結	清武Jr	/			勝 敗		
B2	西元 美裕	久峰中				勝 敗		
B3	齊藤 光羽	シーガイアJr				勝 敗		

NO	Cパート		1	2	3	勝敗	勝率	順位
C1	富濱 祥子	イワキJr	/			勝 敗		
C2	甲斐 南那	延岡ロイヤルJr				勝 敗		
C3	黒木かれん	清武Jr				勝 敗		

NO	Dパート		1	2	3	勝敗	勝率	順位
D1	郡 風花	清武Jr	/			勝 敗		
D2	富濱 慈子	イワキJr				勝 敗		
D3	久保崎 鈴菜	サンタハウスJr				勝 敗		

NO	Eパート		1	2	3	勝敗	勝率	順位
E1	岩元 仁美	小林Jr	/			勝 敗		
E2	田中麻理奈	サンタハウスJr				勝 敗		
E3	西村 優花	清武Jr				勝 敗		

NO	Fパート		1	2	3	勝敗	勝率	順位
F1	戸高 摩美	MTFJr	/			勝 敗		
F2	西芦谷 寿花	イワキJr				勝 敗		
F3	長友 夏美	清武Jr				勝 敗		

女子Dクラス決勝トーナメント

1		
2		
3		
4		
5		
6		
7		
8		

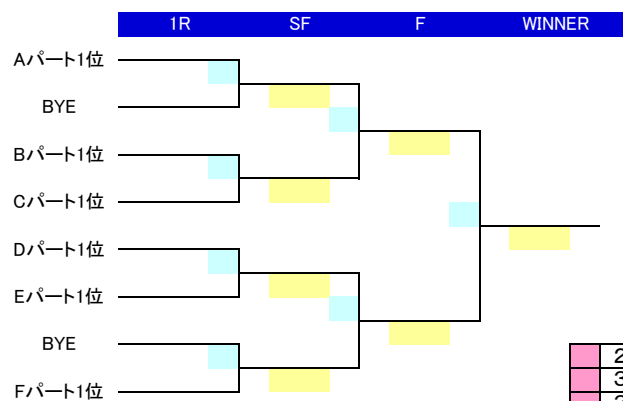

※表彰用

2位	
3位	
3位	

女子E1クラス

3人リーグの試合順①NO.1対NO.2②NO.1対NO.3③NO.2対NO.3

4人リーグの試合順①NO.1対NO.2②NO.3対NO.4③NO.1対NO.3④NO.2対NO.4⑤NO.1対NO.4⑥NO.2対NO.3

NO	Aパート		1	2	3	勝敗	勝率	順位
A1	窪田 花蓮	三財中学校	/			勝 敗		
A2	黒木 凧	チームミリオン				勝 敗		
A3	安友 祐美	生目台中				勝 敗		

NO	Bパート		1	2	3	勝敗	勝率	順位
B1	永友あおい	宮崎第一中学校	/			勝 敗		
B2	長友 望笑	久峰中				勝 敗		
B3	高木 綾乃	生目台中				勝 敗		

NO	Cパート		1	2	3	勝敗	勝率	順位
C1	川元 莉子	生目台中	/			勝 敗		
C2	田中 景子	飯野中				勝 敗		
C3	長友 華歩	三財中学校				勝 敗		

NO	Dパート		1	2	3	勝敗	勝率	順位
D1	齋藤 綾華	三財中学校	/			勝 敗		
D2	栗原 怜子	生目台中				勝 敗		
D3	内村 未空	よだきんぼJr				勝 敗		

NO	Eパート		1	2	3	勝敗	勝率	順位
E1	袋井 奈美	小林Jr	/			勝 敗		
E2	畑中 春花	チームミリオン				勝 敗		
E3	吉岡 萌絵	生目台中				勝 敗		

NO	Fパート		1	2	3	勝敗	勝率	順位
F1	穂藤 里帆	生目台中	/			勝 敗		
F2	松下 絢香	久峰中				勝 敗		
F3	塚本悠紀子	チームミリオン				勝 敗		

NO	Gパート		1	2	3	勝敗	勝率	順位
G1	大上 寧々	久峰中	/			勝 敗		
G2	濱砂 智子	生目台中				勝 敗		
G3	川崎栄莉加	三財中学校				勝 敗		

NO	Hパート		1	2	3	勝敗	勝率	順位
H1	松村 恵	広瀬中テニス 愛好会	/			勝 敗		
H2	長野 朱莉	久峰中				勝 敗		
H3	黒木 成美	生目台中				勝 敗		

NO	Iパート		1	2	3	勝敗	勝率	順位
I1	高柳 万貴	チームミリオン	/			勝 敗		
I2	花井 実祥	生目台中				勝 敗		
I3	鈴木 葵	宮崎第一中学校				勝 敗		

NO	Jパート		1	2	3	勝敗	勝率	順位
J1	田崎 直美	シーガイア Jr	/			勝 敗		
J2	藤田 美香	三財中学校				勝 敗		
J3	黒木 彩香	生目台中				勝 敗		

女子E1クラス決勝トーナメント

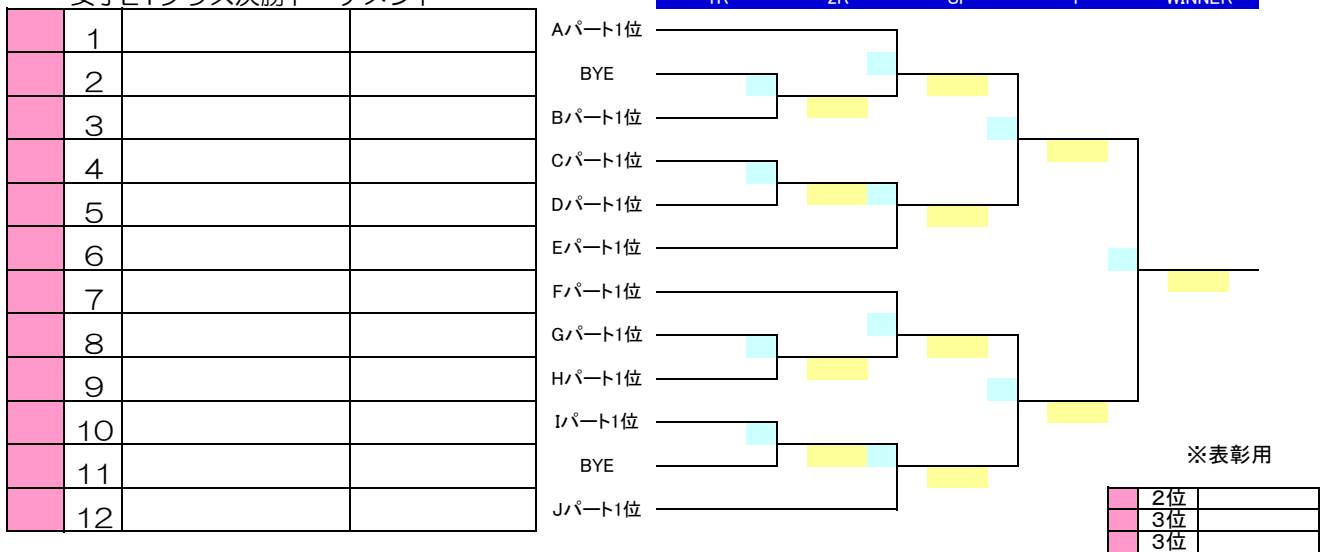

女子E2クラス

3人リーグの試合順①NO.1対NO.2②NO.1対NO.3③NO.2対NO.3

4人リーグの試合順①NO.1対NO.2②NO.3対NO.4③NO.1対NO.3④NO.2対NO.4⑤NO.1対NO.4⑥NO.2対NO.3

NO	Kパート		1	2	3	勝敗	勝率	順位
K1	加地 紫苑	生目台中	/			勝 敗		
K2	村田 欄	久峰中				勝 敗		
K3	細川由家子	宮崎第一中学校				勝 敗		

NO	Lパート		1	2	3	勝敗	勝率	順位
L1	後藤 瑠菜	広瀬中テニス 愛好会	/			勝 敗		
L2	榊 香琳	KTCJr				勝 敗		
L3	福富 詩織	生目台中				勝 敗		

NO	Mパート		1	2	3	勝敗	勝率	順位
M1	河島 明加	久峰中	/			勝 敗		
M2	川口 佳凜	生目台中				勝 敗		
M3	富高沙也加	三財中学校				勝 敗		

NO	Nパート		1	2	3	勝敗	勝率	順位
N1	橋口 侑果	チームミリオン	/			勝 敗		
N2	小川 舞	広瀬中テニス 愛好会				勝 敗		
N3	川島 佳奈	生目台中				勝 敗		

NO	Oパート		1	2	3	勝敗	勝率	順位
O1	井口 鈴音	シーガイアJr	/			勝 敗		
O2	横山 陽香	チームミリオン				勝 敗		
O3	長嶺 桃花	生目台中				勝 敗		

NO	Pパート		1	2	3	勝敗	勝率	順位
P1	金切 夢奈	生目台中	/			勝 敗		
P2	十川 楓	広瀬中テニス 愛好会				勝 敗		
P3	白谷絵美里	宮崎第一中学校				勝 敗		

NO	Qパート		1	2	3	勝敗	勝率	順位
Q1	初森 咲紀	生目台中	/			勝 敗		
Q2	染谷 まり	久峰中				勝 敗		
Q3	櫻村 寧々	三財中学校				勝 敗		

NO	Rパート		1	2	3	勝敗	勝率	順位
R1	野崎 彰子	チームミリオン	/			勝 敗		
R2	中原 杏望	イワキJr				勝 敗		
R3	多田 遥	生目台中				勝 敗		

NO	Sパート		1	2	3	勝敗	勝率	順位
S1	緒方 優海	三財中学校	/			勝 敗		
S2	大塚 玲奈	生目台中				勝 敗		
S3	井上 紗綾	清武Jr				勝 敗		

女子E2クラス決勝トーナメント

1		
2		
3		
4		
5		
6		
7		
8		
9		
10		
11		
12		

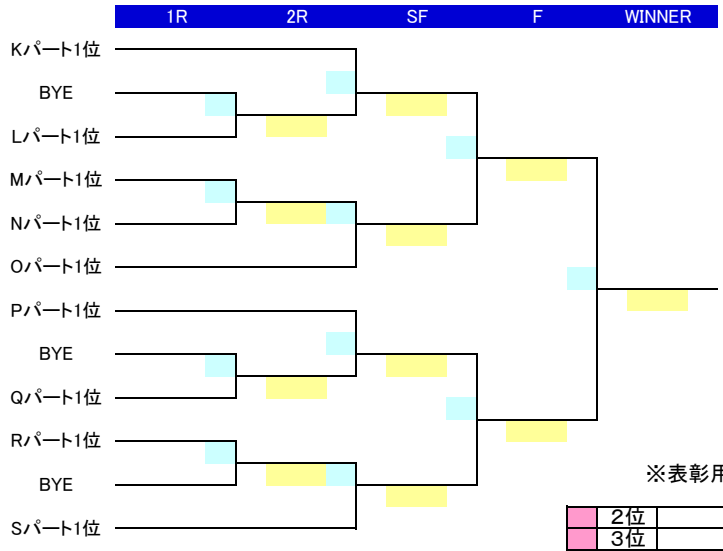

女子Fクラス

3人リーグの試合順①NO.1対NO.2②NO.1対NO.3③NO.2対NO.3

4人リーグの試合順①NO.1対NO.2②NO.3対NO.4③NO.1対NO.3④NO.2対NO.4⑤NO.1対NO.4⑥NO.2対NO.3

NO	Aパート		1	2	3	勝敗	勝率	順位
A1	鳥越 まみ	清武Jr	/			勝 敗		
A2	西田 有里	シーガイアJr		/		勝 敗		
A3	瀬川 友美	イワキJr			/	勝 敗		

NO	Bパート		1	2	3	勝敗	勝率	順位
B1	一政 絢乃	MTFJr	/			勝 敗		
B2	野辺 美優	日南TCジュニア		/		勝 敗		
B3	宮川 結衣	清武Jr			/	勝 敗		

NO	Cパート		1	2	3	勝敗	勝率	順位
C1	郡 芽菜	清武Jr	/			勝 敗		
C2	浅見 真帆	佐土原Jr		/		勝 敗		
C3	坂元千奈未	イワキJr			/	勝 敗		

NO	Dパート		1	2	3	勝敗	勝率	順位
D1	一政 帆海	MTFJr	/			勝 敗		
D2	早瀬 樹那	シーガイアJr		/		勝 敗		
D3	本行 鈴菜	イワキJr			/	勝 敗		

NO	Eパート		1	2	3	勝敗	勝率	順位
E1	隈元 志保	よだきんぼJr	/			勝 敗		
E2	白谷 美佳	KTCJr		/		勝 敗		
E3	遠目塚雪乃	清武Jr			/	勝 敗		

NO	Fパート		1	2	3	勝敗	勝率	順位
F1	末吉 美優	OATCJr.	/			勝 敗		
F2	生田 彩佳	日南TCジュニア		/		勝 敗		
F3	川崎 彩愛	イワキJr			/	勝 敗		

NO	Gパート		1	2	3	4	勝敗	勝率	順位
G1	矢野有紗美	イワキJr	/				勝 敗		
G2	楠田 奈央	シーガイアJr		/			勝 敗		
G3	肥田木 愛	MTFJr			/		勝 敗		
G4	島田三紗子	清武Jr				/	勝 敗		

女子Fクラス決勝トーナメント

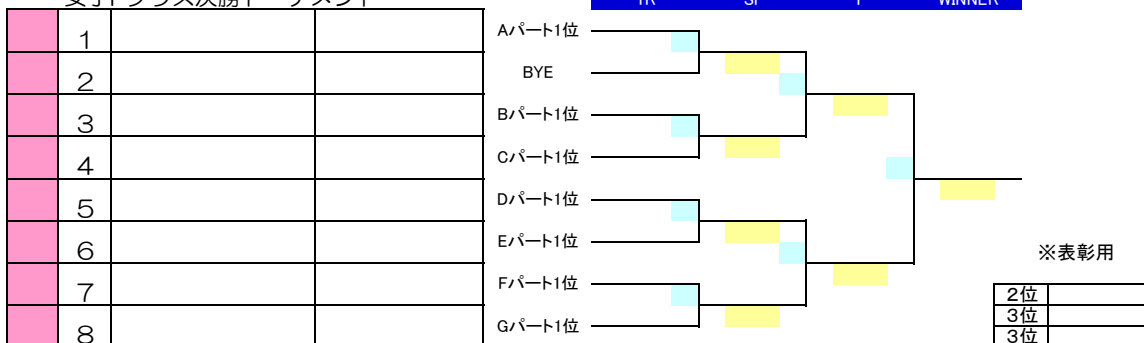

女子Fクラス

3人リーグの試合順①NO.1対NO.2②NO.1対NO.3③NO.2対NO.3

4人リーグの試合順①NO.1対NO.2②NO.3対NO.4③NO.1対NO.3④NO.2対NO.4⑤NO.1対NO.4⑥NO.2対NO.3

NO	Aパート		1	2	3	勝敗	勝率	順位
A1	佐藤亜理紗	シーガイアJr	/			勝 敗		

A2	新地菜々子	イワキリJr				勝	敗		
A3	清 莉緒	清武Jr				勝	敗		

NO	Bパート		1	2	3	勝敗	勝率	順位
B1	隈元 友里	よだきんぼJr				勝	敗	
B2	長友 美久	清武Jr				勝	敗	
B3	瀬戸山裕子	イワキリJr				勝	敗	

女子Fクラス決勝トーナメント

1		
2		

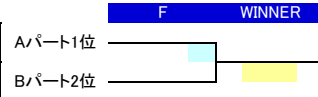

※表彰用

2位	
3位	
3位	