

## 平成24年度 MIYAZAKIジュニアリーグ第2戦 大会要項

- ( 主 催 ) 宮崎県テニス協会  
 ( 後 援 ) 女子連宮崎支部  
 ( 期 日 ) 平成24年9月1日(土) 9月2日(日)  
 ( 会 場 ) 宮崎県総合運動公園テニスコート  
 ( 種 目 )

A	県ジュニア各大会(16U・14U・中学生の部)でベスト4以上の成績保持者、及びそれ相当の実力があるとJR委員会から判断された者
B	県ジュニア各大会(16U・14U・中学生の部)でベスト16以上の成績保持者、県ジュニア各大会(12U・小学生の部)でベスト4以上の成績保持者及びそれ相当の実力があるとJR委員会から判断された者
C	県ジュニア各大会(16U・14U・中学生の部)で2回戦進出成績保持者、県ジュニア各大会(12U・小学生の部)でベスト16以上の成績保持者及びそれ相当の実力があるとJR委員会から判断された者
D	上記Cクラス規定に合致しない選手及び前回ジュニアリーグ各クラス決勝進出者及びEクラス予選リーグ1位通過者
E	中学生の初心者
F	小学5・6年生の初心者、及び昨年度小学4年生以下の部で決勝進出者
G	小学4年生以下の初心者
申込みの注意	1.各クラスの決勝進出者は、次の大会においてクラスを上げて申込みください。
	2.Aクラス優勝者は、何度でも大会に参加申込み可能です。
	3.Eの中学生初心者クラスにおいて予選リーグ1位の者は、次回より本戦トーナメントの順位に関係なくクラスを上げて申込みください。
	4.レベルを上げて申し込むことができます

※申込みの注意は、平成24年度ジュニア代表者会議にて協議し決定しましたので今回から採用します。

- ( 試合方法 ) 1セットマッチ(6-6後12ポイントタイブレーク)デュースあり戻りブレークルール(第1ゲーム終了後すぐにチェンジコート) 3人または4人の予選リーグを行い、その後リーグ1位の者による決勝トーナメントを行います。リーグでの順位は①勝率②直接対決③ゲーム取得率(取得ゲーム÷総ゲーム)の順に決定します。
- ( 参加資格 ) 宮崎県テニス協会に登録済のジュニア団体に個人登録を済ませた者
- ( 参加料 ) 1人 1,600円(県ジュニアワンコイン制度対象大会) ※全国につながるワンコイン制度以外の大会に適用されません。  
 今回の大会より宮崎県テニス協会ジュニアワンコイン制度が採用されます。この制度は、ジュニアテニス大会に参加される皆様一人一人にエントリーあたり100円をご負担頂制度です。  
 ワンコイン制度によって集まった資金は、宮崎国際女子のチケットを無料で配布して多くのジュニア、中高生にプロの試合を観戦出来る様にする。また、ジュニア、中高生の強化事業の一部に使用します。
- ( 申込方法 ) ※申し込み用紙に必要事項を記入・確認の上、締切日までにお申し込み下さい。申し込み書は郵送又はエクセルファイルで指定のアドレスまで送信願います。※事務簡素化のため、Eメール使用にご協力ください。  
 ※FAX・TELでの申し込みは受け付けません。  
 ※仮ドローは、クラブ代表者へEメールで送ります。クラブ代表者は、選手へ連絡願います。  
 郵送を希望される場合は、返信用封筒(12×23.5cm)に代表者住所等、必要事項を記入、90円切手貼り付けの上、同封してください。  
 ①現金書留の場合 下記住所まで  
 ②郵便局振込み(振込み取扱票:用紙は郵便局)  
 口座番号 01780-8-131717 加入者名 宮崎県テニス協会ジュニア委員会  
 ※通信欄に大会名・申込クラブ・責任者名を記入してください。  
 締切日までに参加料が入金されないと、エントリーが無効となる場合があります。
- ( 申し込み先 ) **申し込み書、現金書留郵送先 兼 エクセルファイル送信先**  
 880-8545 宮崎県宮崎市山崎町浜山 シーガイアテニスクラブ内  
 宮崎県テニス協会 宛 TEL 0985-21-1322  
 メールアドレス mtennis@mtennis.org
- ( 問い合わせ ) ジュニア委員 岩田 090-8227-1715 またはsanta@santahouse.jp
- ( 締め切り日 ) 平成24年8月1日(水) 午前中必着
- ( 注意事項 ) ※天候不良の場合も各自で判断せず、必ず会場に集合すること。  
 ※試合の円滑な運営に協力すること。  
 ・オーダーオブプレーの控え選手で、番号の若い選手がボールを受け取る。  
 ・控え選手は、両者とも指定されたコートの後方で待機する。  
 ・前の試合が終了したらすぐにコートに入る。(5分経過後は棄権となります)  
 ・試合が終了したら、勝者がボール、スコアを本部に届ける。  
 ※フェアプレーの精神を理解し、いついかなる時でも、スポーツマンシップにのっとった行動をとること。  
 (ルール・マナー等)「テニスルールブック」参照

# 平成24年度 MIYAZAKIジュニアリーグ第2戦 大会注意事項

- 主催 宮崎県テニス協会
- 運営担当 KTCJr&クラブハウスイワキリ
- レフリー 岩田 誠
- 大会期日 平成24年9月1日(土)・9月2日(土)
- 会場 宮崎県総合運動公園テニスコート
- 大会日程

※受付開始時間より20分にて受付を終了します。

クラス	人数	受付時間	9月1日(土)	受付時間	9月2日(日)
男子Aクラス	18			8:30	予選リーグ・決勝トーナメント
男子Bクラス	8			10:00	予選リーグ・決勝トーナメント
男子Cクラス	6			10:00	予選リーグ・決勝トーナメント
男子Dクラス	19			8:30	予選リーグ・決勝トーナメント
男子E1クラス	24	8:30	予選リーグ・決勝トーナメント		
男子E2クラス	24	8:30	予選リーグ・決勝トーナメント		
男子F1クラス	19	10:00	予選リーグ・決勝トーナメント		
男子F2クラス	18	10:00	予選リーグ・決勝トーナメント		
男子Gクラス	18			8:30	予選リーグ・決勝トーナメント
女子Aクラス	7			8:30	予選リーグ・決勝トーナメント
女子Bクラス	7			8:30	予選リーグ・決勝トーナメント
女子Cクラス	9			10:00	予選リーグ・決勝トーナメント
女子Dクラス	14			8:30	予選リーグ・決勝トーナメント
女子E1クラス	19	10:00	予選リーグ・決勝トーナメント		
女子E2クラス	19	10:00	予選リーグ・決勝トーナメント		
女子F1クラス	15	10:00	予選リーグ・決勝トーナメント		
女子F2クラス	15	10:00	予選リーグ・決勝トーナメント		
女子Gクラス	14			8:30	予選リーグ・決勝トーナメント
合計	273				

※注意1 まずコート設営のお手伝いをお願いします。その後に受付を済まし大会の試合方法・注意事項を説明後に試合を行います。

※注意2 上位クラス出場選手に下部クラスの試合進行をスムーズに行う為、コートに入ってもらいお手伝いをお願いします。

その際に審判をお願いする場合がありますのでよろしくお願いします。

## ●試合方法

- ①1セットマッチ(6-6後12ポイントタイブレーク)デュースあり セットブレークルール/第1ゲーム終了後すぐにチェンジコート  
3人または4人の予選リーグ その後リーグ1位/2位の者による決勝トーナメント
- ②リーグ戦での試合の順番は、3人リーグの場合①NO.1対NO.2②NO.2対NO.3③NO.1対NO.3
- ③リーグ戦での試合の順番は、4人リーグの場合①NO.1対NO.2②NO.3対NO.4③NO.1対NO.3④NO.2対NO.4⑤NO.1対NO.4⑥NO.2対NO.3
- ④リーグでの順位は①勝率②直接対決③ゲーム取得率(取得ゲーム÷総ゲーム)の順に決定します。
- ⑤ローピングアンパイアを配置します。円滑な試合進行の為にコートを巡回し必要に応じてコート内の問題に対応します。  
審判が必要な場合は、ソロチェアアンパイアがつきます。
- ⑥日本テニス協会の諸規則によって行います。

今大会では、上位クラスの男子A.B.C女子A.B.Cクラスは、3人及び4人のリーグの対戦より1位.2位が決勝トーナメントに進みます。

男子D.E1.E2.F.G女子D.E1.E2.F.Gクラスは、3人及び4人のリーグの対戦より1位のみ決勝トーナメントに進みます。

## ●注意事項

- 1 天候不良の場合も各自で判断せず、必ず会場に集合すること。
- 2 試合球 運営クラブ選定
- 3 テニスウェアを着用して下さい。
- 4 試合前のウォーミングアップはサービス4本のみとします。
- 5 試合の円滑な運営に協力すること。  
・オーダーオブプレーの控え選手で、番号の若い選手がボールを受け取る。  
・控え選手は、両者とも指定されたコートの後方で待機する。  
・試合開始時、必ず対戦相手を確認する。  
・前の試合が終了したらすぐにコートに入る。(5分経過後は棄権となります)  
・試合が終了したら、勝者がボール、スコアを本部に届ける。
- 6 フェアプレーの精神を理解し、いついかなる時でも、スポーツマンシップにのっとった行動をとること。
- 7 天候等その他の事情により日程・試合方法が変更になる場合があります。

※ごみは必ず各自持ち帰ってください。また、各クラブでゴミ袋を用意し、帰る際に会場周辺のごみ拾いをしてください。

※会場・施設利用のマナーを厳守のこと。

※周辺の路上・駐車場では、練習(ラリー、ボレーボレー等)をしない様をお願いします。

※ 仮ドローで名前・所属に誤字・訂正等がございましたら、恐れ入りますが印刷の都合上、8月28日(火)19:00までに、下記へご連絡ください。

ドロー担当: サンタハウスTC 岩田 誠 TEL&FAX0982-22-3892 メール:santa@santahouse.jp

男子Aクラス	予選リーグ	決勝トーナメント
--------	-------	----------

NO	A/パート	1	2	3	勝敗	勝率	順位
A1	春山 慶太 <small>ライジングサンHJC</small>				-		
A2	松元 亮 <small>KTC</small>				-		
A3	名越 大地 <small>MTF</small>				-		
NO	B/パート	1	2	3	勝敗	勝率	順位
B1	小泉 亮太 <small>シーガイア</small>				-		
B2	尾前 勇向 <small>KTC</small>				-		
B3	伊東 啓輔 <small>サンタハウスJr</small>				-		
NO	C/パート	1	2	3	勝敗	勝率	順位
C1	名越 光 <small>MTF</small>				-		
C2	竹之内大輝 <small>ライジングサンHJC</small>				-		
C3	宮本 周作 <small>シーガイア</small>				-		
NO	D/パート	1	2	3	勝敗	勝率	順位
D1	西村 大誠 <small>イワキJr</small>				-		
D2	青山 晃大 <small>生目台中</small>				-		
D3	児玉 知樹 <small>シーガイアJr</small>				-		
NO	E/パート	1	2	3	勝敗	勝率	順位
E1	豊國 想太 <small>KTC</small>				-		
E2	北林亜斗夢 <small>サンタハウスJr</small>				-		
E3	本田 優 <small>MTF</small>				-		
NO	F/パート	1	2	3	勝敗	勝率	順位
F1	福岡 大雅 <small>MTF</small>				-		
F2	デン 正希 <small>チームミリオン</small>				-		
F3	長澤 浩志 <small>シーガイアJr</small>				-		

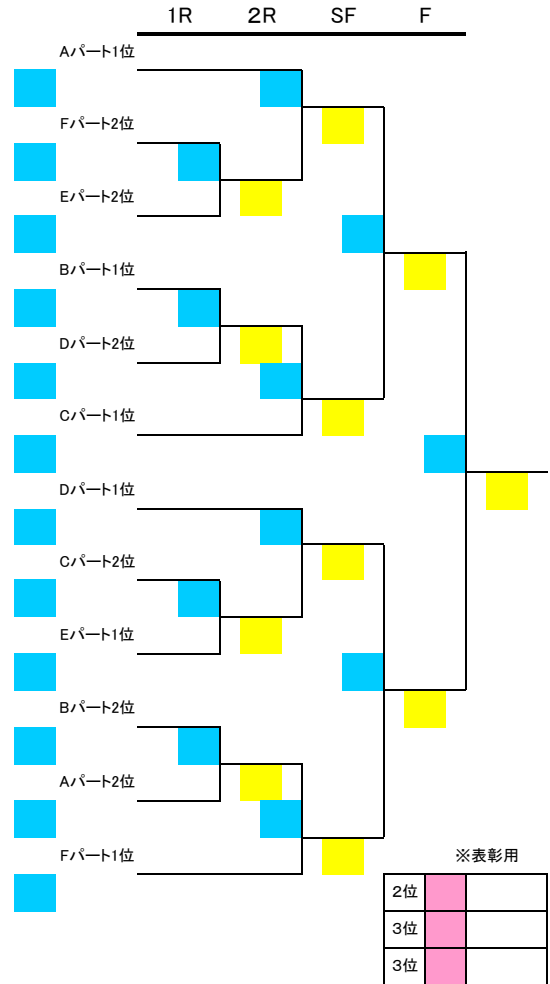

男子Bクラス	予選リーグ	決勝トーナメント
--------	-------	----------

NO	A/パート	1	2	3	4	勝敗	勝率	順位
A1	岡村 孝徳 <small>シーガイア</small>					-		
A2	川越 壮馬 <small>日向学院中学校</small>					-		
A3	春成 嘉仁 <small>シーガイア</small>					-		
A4	本田 嵩稀 <small>シーガイア</small>					-		
NO	B/パート	1	2	3	4	勝敗	勝率	順位
B1	徳丸 凌大 <small>シーガイアJr</small>					-		
B2	木本 大貴 <small>サンタハウスJr</small>					-		
B3	合澤 彰朗 <small>シーガイア</small>					-		
B4	蛭原 悠介 <small>BREAK Jr</small>					-		

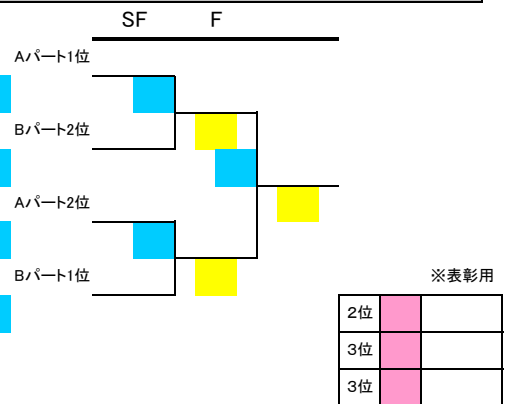

男子Cクラス	予選リーグ	決勝トーナメント
--------	-------	----------

NO	Aパート		1	2	3	勝敗	勝率	順位
A1	井之上拓巳	イワキリJr				-		
A2	高妻虎太郎	シーガイア				-		
A3	外山 光	シーガイア				-		
NO	Bパート		1	2	3	勝敗	勝率	順位
B1	坂田 空牙	シーガイア				-		
B2	前崎颯太郎	広瀬中テニス愛好会				-		
B3	石田 充	BREAK Jr				-		

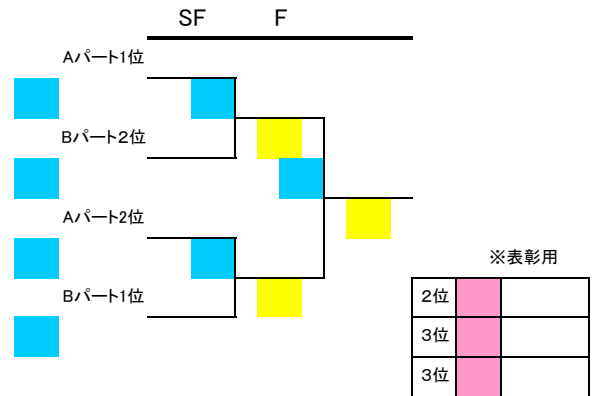

男子Dクラス	予選リーグ	決勝トーナメント
--------	-------	----------

NO	Aパート		1	2	3	勝敗	勝率	順位	
A1	黒木 大輔	ライジングサンHJC				-			
A2	小川 翔	チームミリオン				-			
A3	寺本 和弘	イワキリJr				-			
NO	Bパート		1	2	3	勝敗	勝率	順位	
B1	久米 昭志	ロイヤルJr				-			
B2	田代 千紘	シーガイア				-			
B3	郡 葉生	ライジングサンHJC				-			
NO	Cパート		1	2	3	勝敗	勝率	順位	
C1	楯原晴太郎	シーガイア				-			
C2	平岡 孝崇	イワキリJr				-			
C3	染矢 裕大	ロイヤルJr				-			
NO	Dパート		1	2	3	勝敗	勝率	順位	
D1	楯原 大佑	シーガイア				-			
D2	梅田 陸	サンタハウスJr				-			
D3	岩崎 恭平	生目台中学校				-			
NO	Eパート		1	2	3	勝敗	勝率	順位	
E1	竹永 圭吾	BREAK Jr				-			
E2	那須風之介	イワキリJr				-			
E3	森山 慎也	鵬翔中				-			
NO	Fパート		1	2	3	4	勝敗	勝率	順位
F1	上別府尚弘	チームミリオン					-		
F2	藤江 建人	シーガイアJr					-		
F3	奥田 健	BREAK Jr					-		
F4	吉田 凌佑	生目台中学校					-		

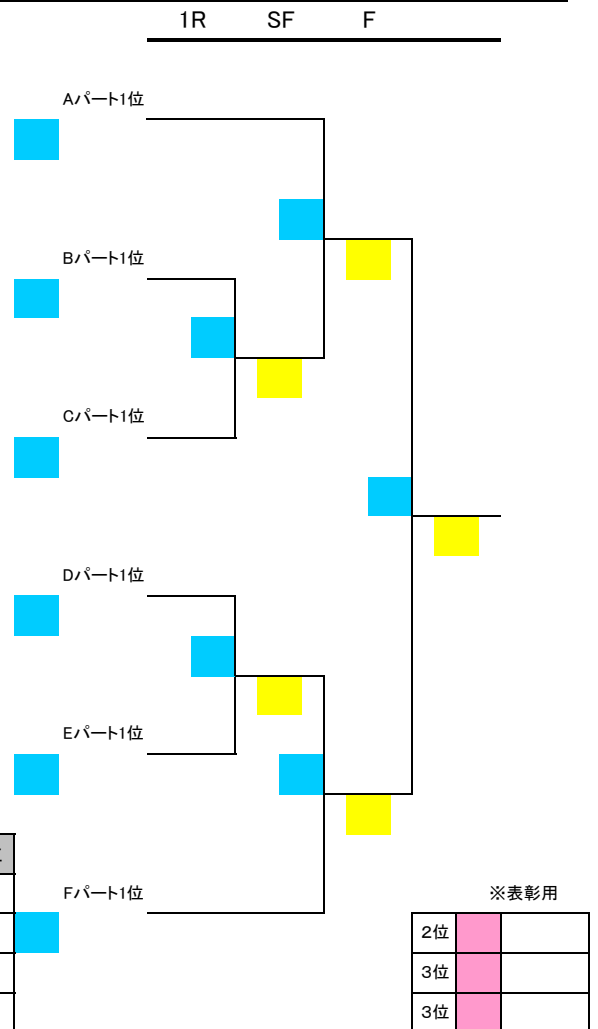

男子E1クラス	予選リーグ	決勝トーナメント
---------	-------	----------

NO		Aパート		1	2	3	勝敗	勝率	順位
A1	石田 光	BREAK Jr					-		
A2	杉澤 亜奏	日向学院中					-		
A3	崔 愉信	よだきんぼJr					-		
NO		Bパート		1	2	3	勝敗	勝率	順位
B1	曾我 直樹	広瀬中テニス愛好会					-		
B2	嵐 紘二郎	鵬翔中					-		
B3	向井流憂斗	よだきんぼJr					-		
NO		Cパート		1	2	3	勝敗	勝率	順位
C1	増田 斗貴	生目台中学校					-		
C2	安藤 敬佑	イワキリJr					-		
C3	泊 俊輔	よだきんぼJr					-		
NO		Dパート		1	2	3	勝敗	勝率	順位
D1	天野 開翔	サンタハウスJr					-		
D2	伊東 良祐	生目台中学校					-		
D3	三浦 龍真	よだきんぼJr					-		
NO		Eパート		1	2	3	勝敗	勝率	順位
E1	児玉 竜祐	日向学院中学校					-		
E2	甲斐 将太	サンタハウスJr					-		
E3	坂元 怜太	よだきんぼJr					-		
NO		Fパート		1	2	3	勝敗	勝率	順位
F1	紺一向 翼	生目台中学校					-		
F2	津曲 洋亮	鵬翔中					-		
F3	田上 遼	よだきんぼJr					-		
NO		Gパート		1	2	3	勝敗	勝率	順位
G1	柳田 陵	サンタハウスJr					-		
G2	内村 佑飛	よだきんぼJr					-		
G3	上村 光平	イワキリJr					-		
NO		Hパート		1	2	3	勝敗	勝率	順位
H1	森 慶正	鵬翔中					-		
H2	太田龍之介	イワキリJr					-		
H3	下沖 駿太	よだきんぼJr					-		

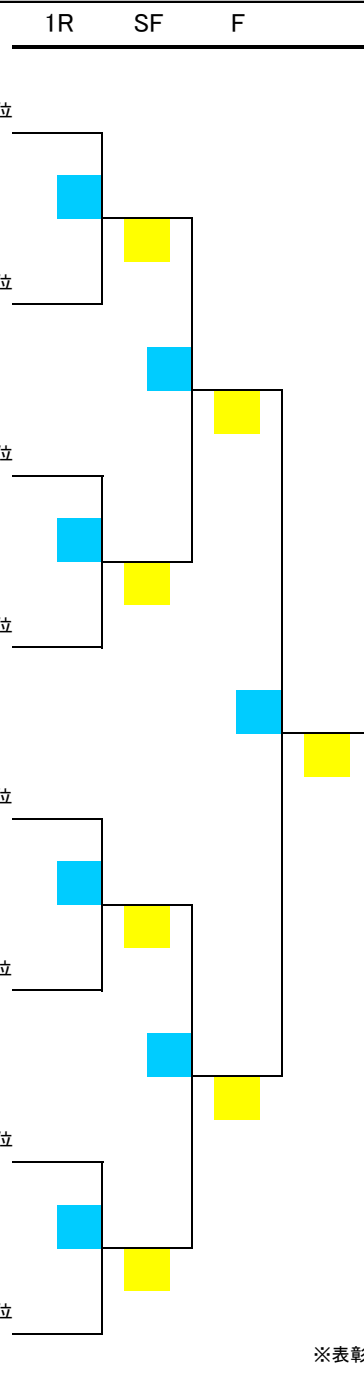

※表彰用

2位		
3位		
3位		

男子E2クラス	予選リーグ	決勝トーナメント
---------	-------	----------

NO	Iパート		1	2	3	勝敗	勝率	順位
			1	2	3			
I1	由地 英徳	BREAK Jr				-		
I2	橋口 兼也	チームミリオン				-		
I3	金丸 冬暉	よだきんぼJr				-		
NO	Jパート		1	2	3	勝敗	勝率	順位
			1	2	3			
J1	美坂 哲平	生目台中学校				-		
J2	曾根 由伸	サンタハウスJr				-		
J3	渡邊 健斗	日向学院中				-		
NO	Kパート		1	2	3	勝敗	勝率	順位
			1	2	3			
K1	多田翔一郎	よだきんぼJr				-		
K2	浜田 晃徳	鵬翔中				-		
K3	村脇 礼門	笛水中テニス部				-		
NO	Lパート		1	2	3	勝敗	勝率	順位
			1	2	3			
L1	野上 大地	イワキJr				-		
L2	甲斐 祐人	ロイヤルJr				-		
L3	岩満 春輝	よだきんぼJr				-		
NO	Mパート		1	2	3	勝敗	勝率	順位
			1	2	3			
M1	釘崎 奨	日向学院中				-		
M2	畑中 哲哉	生目台中学校				-		
M3	畑中 歩夢	よだきんぼJr				-		
NO	Nパート		1	2	3	勝敗	勝率	順位
			1	2	3			
N1	田口 皓太	サンタハウスJr				-		
N2	葉畑 天	よだきんぼJr				-		
N3	西村 龍	生目台中学校				-		
NO	Oパート		1	2	3	勝敗	勝率	順位
			1	2	3			
O1	西田 光希	日向学院中				-		
O2	佐澤 飛龍	よだきんぼJr				-		
O3	武元 佑樹	鵬翔中				-		
NO	Pパート		1	2	3	勝敗	勝率	順位
			1	2	3			
P1	松田 伸介	生目台中学校				-		
P2	黒木 裕介	シーガイア				-		
P3	大牟礼正樹	よだきんぼJr				-		

1R    SF    F

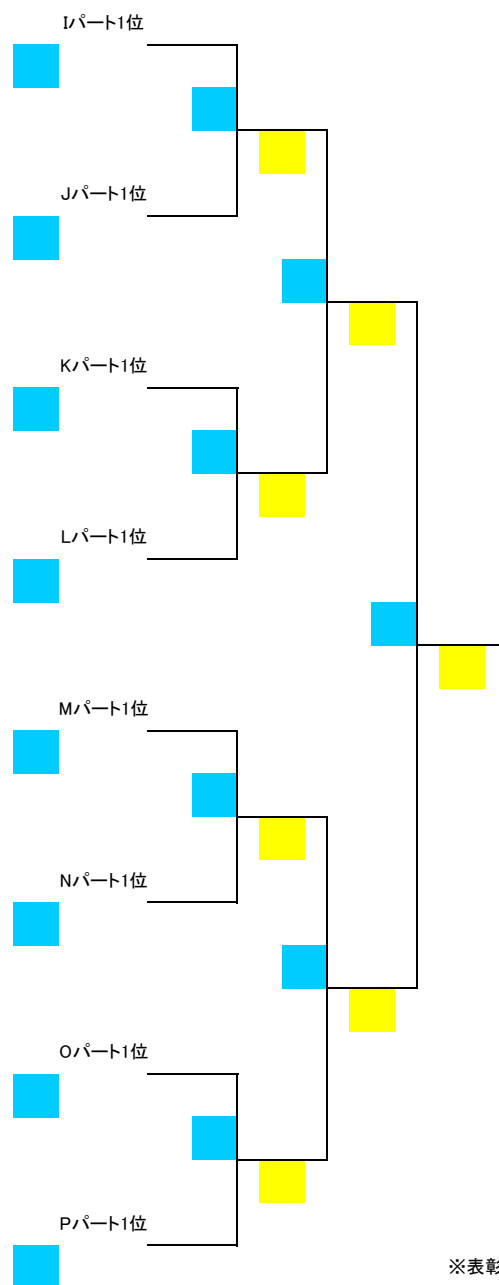

※表彰用

2位		
3位		
3位		

男子F1クラス			予選リーグ					決勝トーナメント			
			1	2	3	勝敗	勝率	順位	1R	SF	F
NO	Aパート		1	2	3	勝敗	勝率	順位			
A1	久米 是志	ロイヤルJr				-			■		
A2	工藤 治樹	サンタハウスJr				-				■	
A3	大岐 優斗	シーガイア				-					■
NO	Bパート		1	2	3	勝敗	勝率	順位			
B1	前田 直輝	日南TCジュニア				-			■		
B2	河野 龍貴	シーガイア				-				■	
B3	金丸 真寛	ファイナルJr				-					■
NO	Cパート		1	2	3	勝敗	勝率	順位			
C1	宮本 詠士	シーガイア				-			■		
C2	竹上 和輝	KTC				-					■
C3	本 剛士	イワキJr				-					■
NO	Dパート		1	2	3	勝敗	勝率	順位			
D1	岩田 峻	サンタハウスJr				-			■		
D2	前崎 航大	チームP'sJr				-				■	
D3	石黒 伊織	ロイヤルJr				-					■
NO	Eパート		1	2	3	勝敗	勝率	順位			
E1	新名 崇旦	シーガイア				-			■		
E2	長友 悠	サンタハウスJr				-					■
E3	岩本 将弥	ロイヤルJr				-					■
NO	Fパート		1	2	3	4	勝敗	勝率	順位		
F1	小川 春斗	チームミリオン					-		■		
F2	橋村 佳佑	イワキJr					-				■
F3	藤江 斗亜	シーガイアJr					-				■
F4	下沖 響太	よだきんぼJr					-				■

決勝トーナメント		
1R	SF	F
Aパート1位		
Bパート1位		
Cパート1位		
Dパート1位		
Eパート1位		
Fパート1位		

※表彰用		
2位	■	
3位	■	
3位	■	

男子F2クラス			予選リーグ					決勝トーナメント			
			1	2	3	勝敗	勝率	順位	1R	SF	F
NO	Gパート		1	2	3	勝敗	勝率	順位			
G1	野崎 俊介	チームミリオン				-			■		
G2	川辺 航	住吉Jr				-				■	
G3	小野 奨悟	ロイヤルJr				-					■
NO	Hパート		1	2	3	勝敗	勝率	順位			
H1	福元 崇斗	清武Jr				-			■		
H2	廣瀬 倫弥	KTC				-				■	
H3	日高 大空	シーガイア				-					■
NO	Iパート		1	2	3	勝敗	勝率	順位			
I1	本 純也	イワキJr				-			■		
I2	歌津 綾	サンタハウスJr				-					■
I3	千葉 大喜	シーガイア				-					■
NO	Jパート		1	2	3	勝敗	勝率	順位			
J1	黒田 永吉	ロイヤルJr				-			■		
J2	西畑 快紀	よだきんぼJr				-				■	
J3	中尾 利玖	シーガイア				-					■
NO	Kパート		1	2	3	勝敗	勝率	順位			
K1	四位 尚輝	チームミリオン				-			■		
K2	高橋 怜太	イワキJr				-					■
K3	藤崎 幹大	清武Jr				-					■
NO	Lパート		1	2	3	勝敗	勝率	順位			
L1	杉山 零旺	シーガイア				-			■		
L2	衛藤 陽輝	小林Jr				-					■
L3	野上 翔	イワキJr				-					■

決勝トーナメント		
1R	SF	F
Gパート1位		
Hパート1位		
Iパート1位		
Jパート1位		
Kパート1位		
Lパート1位		

※表彰用		
2位	■	
3位	■	
3位	■	

男子Gクラス	予選リーグ	決勝トーナメント
--------	-------	----------

NO		Aパート		1	2	3	勝敗	勝率	順位
A1	宮本 卓実	シーガイア		/			-		
A2	島田 知弥	MTF			/		-		
A3	熊本 健人	ロイヤルJr				/	-		
NO		Bパート		1	2	3	勝敗	勝率	順位
B1	柳田 堯彦	ロイヤルJr		/			-		
B2	西芦谷 颯太	イワキリJr			/		-		
B3	松田 一晟	日南TCジュニア				/	-		
NO		Cパート		1	2	3	勝敗	勝率	順位
C1	大河内 佑馬	サンタハウスJr		/			-		
C2	田中 大悟	チームP'sJr			/		-		
C3	工藤 徹	ロイヤルJr				/	-		
NO		Dパート		1	2	3	勝敗	勝率	順位
D1	白谷 美樹	KTC		/			-		
D2	野崎 勇介	チームミリオン			/		-		
D3	山本 凌大	ロイヤルJr				/	-		
NO		Eパート		1	2	3	勝敗	勝率	順位
E1	佐藤 壱星	シーガイア		/			-		
E2	川越 正優	ロイヤルJr			/		-		
E3	衛藤 直輝	小林Jr				/	-		
NO		Fパート		1	2	3	勝敗	勝率	順位
F1	甲斐 一再	ロイヤルJr		/			-		
F2	戸田 智大	ライジングサンHJC			/		-		
F3	江内谷 駿平	シーガイア				/	-		



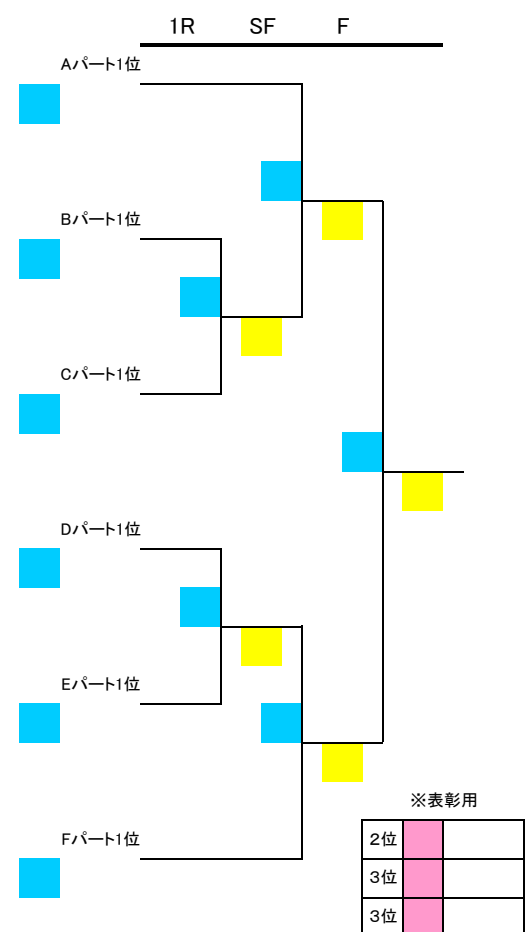

女子Aクラス	予選リーグ	決勝トーナメント
--------	-------	----------

NO	Aパート		1	2	3	勝敗	勝率	順位	
A1	引地 美結	チームミリオン				-			
A2	富濱 慈子	イワキリJr				-			
A3	末吉 梨夏	シーガイア				-			
NO	Bパート		1	2	3	4	勝敗	勝率	順位
B1	東 美月	住吉Jr					-		
B2	黒木日菜子	シーガイア					-		
B3	斎藤 光羽	ライジングサンHJC					-		
B4	池田 明里	KTC					-		

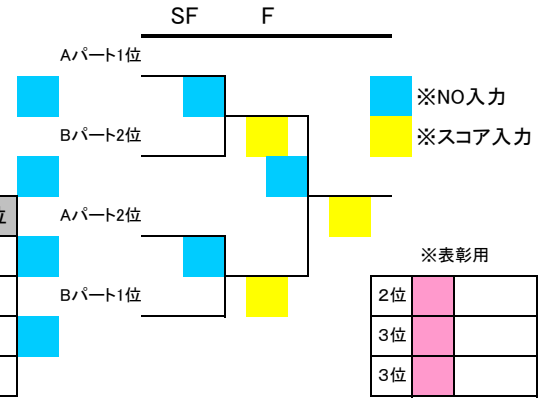

女子Bクラス	予選リーグ	決勝トーナメント
--------	-------	----------

NO	Aパート		1	2	3	勝敗	勝率	順位	
A1	郡 風花	ライジングサンHJC				-			
A2	末吉 美優	STC				-			
A3	戸高 摩美	清武Jr				-			
NO	Bパート		1	2	3	4	勝敗	勝率	順位
B1	猪野ひより	MTF					-		
B2	渡辺 空蓮	シーガイア					-		
B3	浅見 真帆	ライジングサンHJC					-		
B4	中村 芽玖	チームミリオン					-		

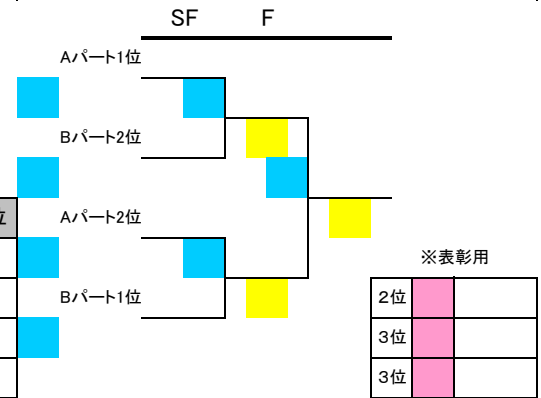

女子Cクラス	予選リーグ	決勝トーナメント
--------	-------	----------

NO	Aパート		1	2	3	勝敗	勝率	順位
A1	末吉穂乃香	STC	/			-		
A2	鳥越 まみ	清武Jr		/		-		
A3	横山 陽香	チームミリオン			/	-		
NO	Bパート		1	2	3	勝敗	勝率	順位
B1	南里 綾香	チームミリオン	/			-		
B2	中原 杏望	イワキJr		/		-		
B3	山口 和奏	清武Jr			/	-		
NO	Cパート		1	2	3	勝敗	勝率	順位
C1	宮川 結衣	清武Jr	/			-		
C2	白谷 美佳	KTC		/		-		
C3	甲斐 南那	ロイヤルJr			/	-		

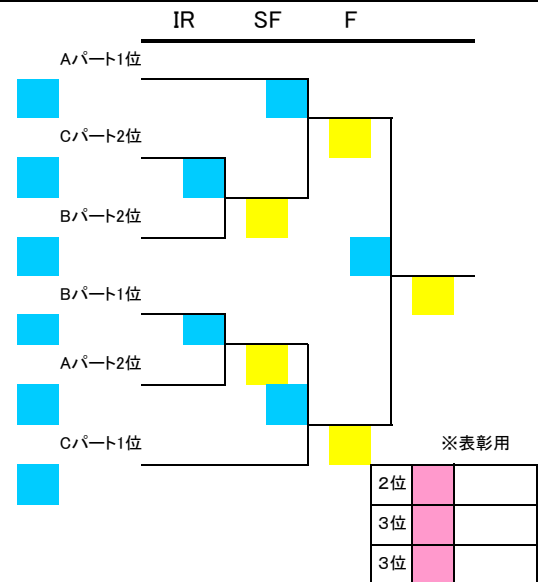

女子Dクラス	予選リーグ	決勝トーナメント
--------	-------	----------

NO	Aパート		1	2	3	勝敗	勝率	順位	
A1	野口 智可	バルデプロJr	/			-			
A2	松田 萌	日南TCジュニア		/		-			
A3	済陽笑美花	MTF			/	-			
NO	Bパート		1	2	3	4	勝敗	勝率	順位
B1	島田三紗子	MTF	/				-		
B2	長友 美久	清武Jr		/			-		
B3	早瀬 樹那	シーガイア			/		-		
B4	岩本美紗葵	ロイヤルJr				/	-		
NO	Cパート		1	2	3	4	勝敗	勝率	順位
C1	一政 絢乃	MTF	/				-		
C2	岩本真理菜	ロイヤルJr		/			-		
C3	隈元 志保	よだきんぼJr			/		-		
C4	小椋 莉子	久峰中				/	-		
NO	Dパート		1	2	3	勝敗	勝率	順位	
D1	白谷絵美理	KTC	/			-			
D2	古川 想	サンタハウスJr		/		-			
D3	一政 帆海	MTF			/	-			

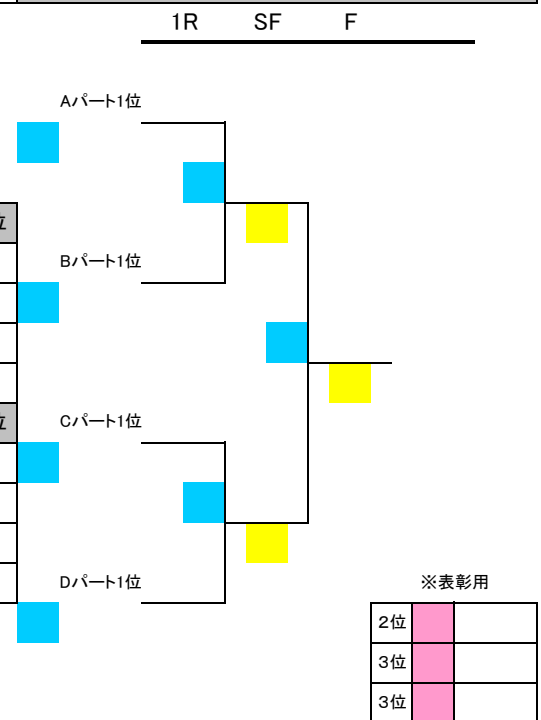

女子E1クラス	予選リーグ	決勝トーナメント
---------	-------	----------

1R    SF    F

NO	A/パート		1	2	3	勝敗	勝率	順位	
A1	村脇 出葵	笛水中テニス部				-			
A2	熊谷 七海	清武Jr				-			
A3	佐々木 晶	鵬翔中				-			
NO	B/パート		1	2	3	勝敗	勝率	順位	
B1	氏益 夏奈	笛水中テニス部				-			
B2	黒木 梨生	久峰中				-			
B3	佐藤えみる	生目台中学校				-			
NO	C/パート		1	2	3	勝敗	勝率	順位	
C1	戸谷 綺香	鵬翔中				-			
C2	本行 鈴菜	イワキJr				-			
C3	小山 嘉莉	生目台中学校				-			
NO	D/パート		1	2	3	勝敗	勝率	順位	
D1	児玉 万実	生目台中学校				-			
D2	田中 和花	よだきんぼJr				-			
D3	山口 桃佳	久峰中				-			
NO	E/パート		1	2	3	勝敗	勝率	順位	
E1	大坪 千夏	久峰中				-			
E2	増田 栞	生目台中学校				-			
E3	赤塚 友紀	鵬翔中				-			
NO	F/パート		1	2	3	4	勝敗	勝率	順位
F1	西村 彩	清武Jr					-		
F2	大竹 歩	鵬翔中					-		
F3	新地 未奈	よだきんぼJr					-		
F4	鍋島 七海	生目台中学校					-		

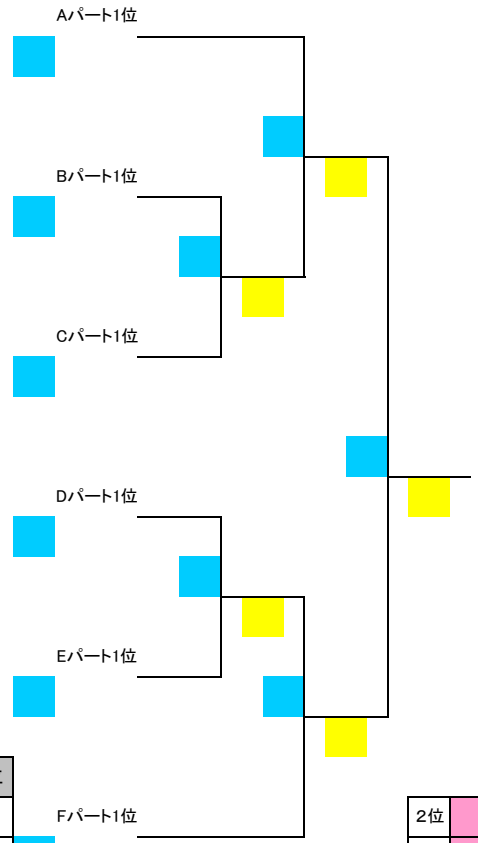

※表彰用

2位			
3位			
3位			

女子E2クラス	予選リーグ	決勝トーナメント
---------	-------	----------

1R    SF    F

Gパート		1	2	3	勝敗	勝率	順位	
G1	津曲 成美 久峰中	/			-			
G2	羽田野ひかり シーガイア		/		-			
G3	上野 愛恵 生目台中学校			/	-			
Hパート		1	2	3	勝敗	勝率	順位	
H1	山之内美樹 生目台中学校	/			-			
H2	出水 薫乃 よだきんぼJr		/		-			
H3	木村 莉緒 鵬翔中			/	-			
Iパート		1	2	3	勝敗	勝率	順位	
I1	上野 未来 よだきんぼJr	/			-			
I2	尾方 蓮美 清武Jr		/		-			
I3	野辺 美優 BREAK Jr			/	-			
Jパート		1	2	3	勝敗	勝率	順位	
J1	奥 菜緒佳 笛水中テニス部	/			-			
J2	黒木 葵 鵬翔中		/		-			
J3	坂元千奈未 イワキJr			/	-			
Kパート		1	2	3	勝敗	勝率	順位	
K1	河野 依里 鵬翔中	/			-			
K2	東郷 晴奈 ファイナルJr		/		-			
K3	村脇 星 笛水中テニス部			/	-			
Lパート		1	2	3	4	勝敗	勝率	順位
L1	遠目塚雪乃 清武Jr	/				-		
L2	大野 紗華 よだきんぼJr		/			-		
L3	米倉 美海 生目台中学校			/		-		
L4	十川 弥生 久峰中				/	-		

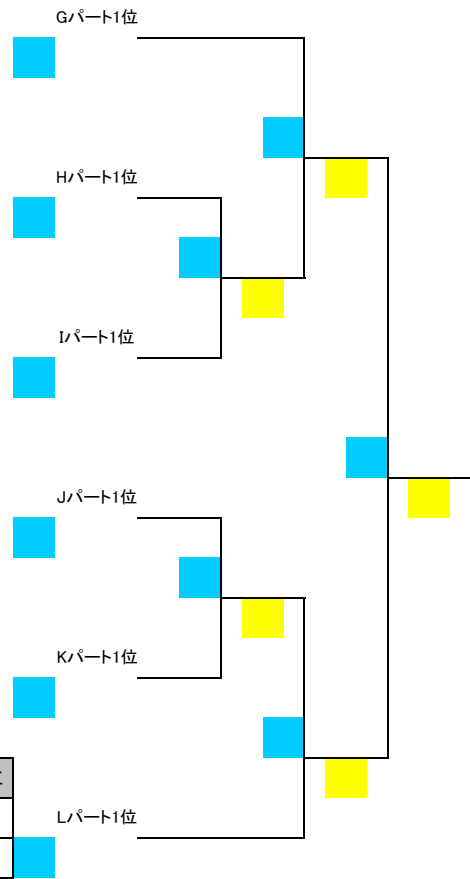

※表彰用

2位		
3位		
3位		

女子F1クラス	予選リーグ	決勝トーナメント
---------	-------	----------

NO	Aパート		1	2	3	勝敗	勝率	順位
A1	前田 紗良	日南TCジュニア	/			-		
A2	土井悠理乃	KTCJr		/		-		
A3	松浦 玲菜	ファイナルJr			/	-		
NO	Bパート		1	2	3	勝敗	勝率	順位
B1	川野 涼花	シーガイア	/			-		
B2	米倉 くるみ	イワキJr		/		-		
B3	清 莉緒	清武Jr			/	-		
NO	Cパート		1	2	3	勝敗	勝率	順位
C1	地頭江音々	日南TCジュニア	/			-		
C2	戸高 千聖	清武Jr		/		-		
C3	山口明香里	小林Jr			/	-		
NO	Dパート		1	2	3	勝敗	勝率	順位
D1	梶浦 邑衣	住吉Jr	/			-		
D2	田中 伶実	チームP'sJr		/		-		
D3	木田 未来	イワキJr			/	-		
NO	Eパート		1	2	3	勝敗	勝率	順位
E1	長友 美希	清武Jr	/			-		
E2	児玉 佳穂	チームP'sJr		/		-		
E3	中嶋 杏理	イワキJr			/	-		

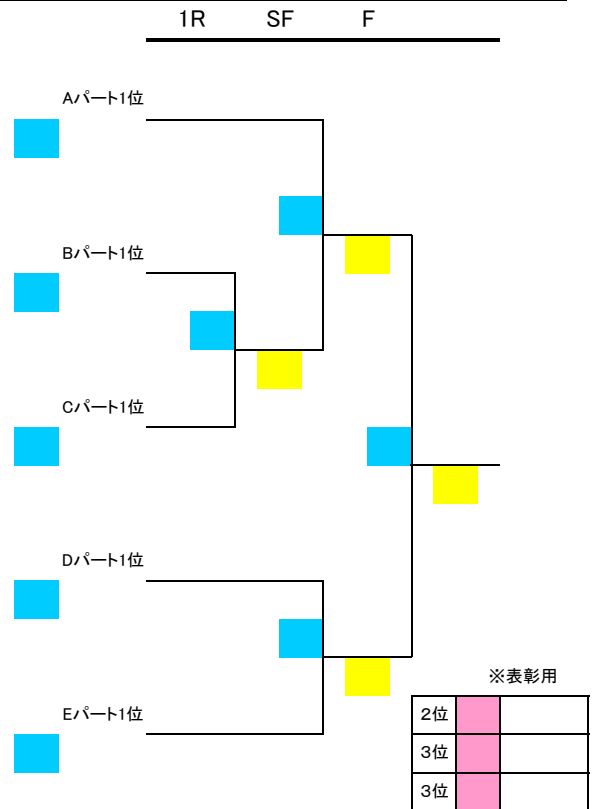

女子F2クラス	予選リーグ	決勝トーナメント
---------	-------	----------

NO	Fパート		1	2	3	勝敗	勝率	順位
F1	新地菜々子	イワキJr	/			-		
F2	黒木 柚葉	小林Jr		/		-		
F3	谷口 里穂	清武Jr			/	-		
NO	Gパート		1	2	3	勝敗	勝率	順位
G1	隈元 友里	よだきんぼJr	/			-		
G2	中原 彩希	KTC		/		-		
G3	東郷 ひな	ファイナルJr			/	-		
NO	Hパート		1	2	3	勝敗	勝率	順位
H1	大河内奈央	サンタハウスJr	/			-		
H2	黒木 萌香	小林Jr		/		-		
H3	羽田野みさき	シーガイア			/	-		
NO	Iパート		1	2	3	勝敗	勝率	順位
I1	瀬戸山裕子	イワキJr	/			-		
I2	長友 美樹	ファイナルJr		/		-		
I3	宮川 すず	日南TCジュニア			/	-		
NO	Jパート		1	2	3	勝敗	勝率	順位
J1	前崎 眞子	チームP'sJr	/			-		
J2	宮永 歩美	清武Jr		/		-		
J3	瀧本理紗子	日南TCジュニア			/	-		

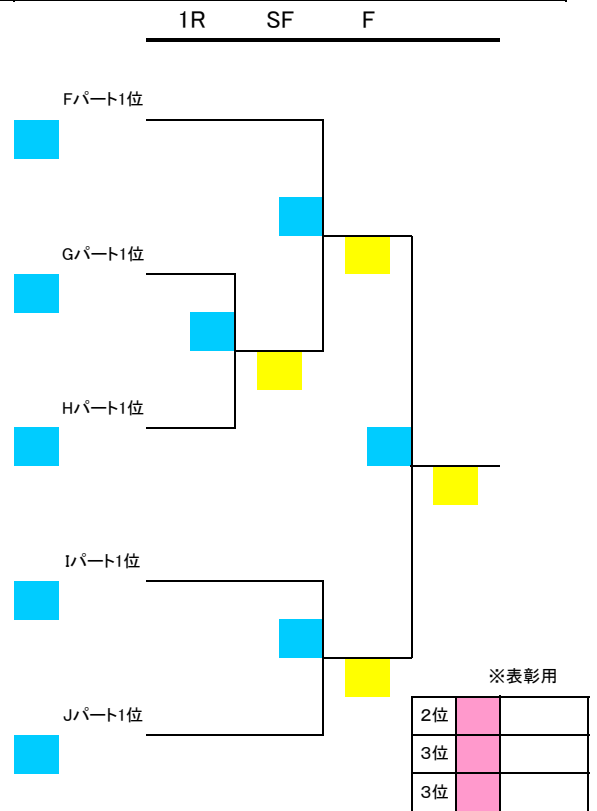

女子Gクラス	予選リーグ	決勝トーナメント
--------	-------	----------

NO	Aパート		1	2	3	勝敗	勝率	順位	
A1	松浦 愛	ファイナルJr				-			
A2	地頭江華絢	日南TCジュニア				-			
A3	小野 愛佳	ロイヤルJr				-			
NO	Bパート		1	2	3	4	勝敗	勝率	順位
B1	押方 遥奏	シーガイア					-		
B2	鎌田 麻由	清武Jr					-		
B3	木佐貫 夢	イワキJr					-		
B4	地頭江華瑛	日南TCジュニア					-		
NO	Cパート		1	2	3	4	勝敗	勝率	順位
C1	金丸 涼	ファイナルJr					-		
C2	宮永 美央	清武Jr					-		
C3	海野 花佳	チームミリオン					-		
C4	岩田 桃	サンタハウスJr					-		
NO	Dパート		1	2	3	勝敗	勝率	順位	
D1	小浜 優那	MTF				-			
D2	長友 愛	ファイナルJr				-			
D3	石黒 美羽	ロイヤルJr				-			

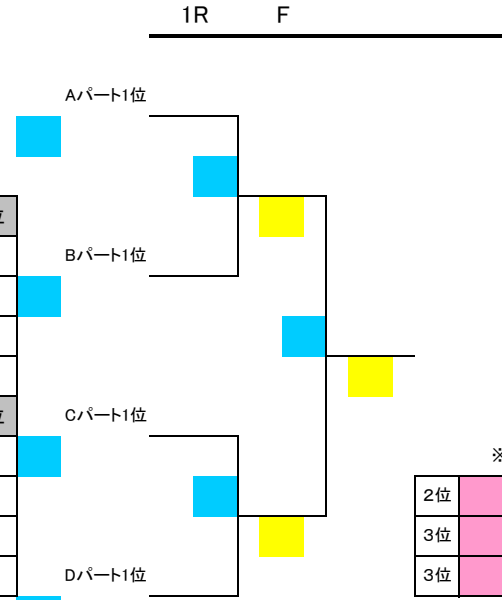

※表彰用

2位			
3位			
3位			