

# 平成25年度 MIYAZAKIジュニアリーグ第1戦 大会注意事項

主催 宮崎県テニス協会  
 運営担当 KTCJr&イワキJr  
 レフリー 岩田 誠  
 大会期日 平成25年8月31日(土)9月1日(日)  
 会場 宮崎県総合運動公園テニスコート  
 大会日程

受付開始時間より20分にて受付を終了します。

クラス	人数	受付時間	8月31日(土)	受付時間	9月1日(日)
男子Aクラス	15			8:30	予選リーグ 決勝トーナメント
男子Bクラス	10			10:00	予選リーグ 決勝トーナメント
男子Cクラス	16			12:00	予選リーグ 決勝トーナメント
男子D1クラス	18			8:30	予選リーグ 決勝トーナメント
男子D2クラス	18			8:30	予選リーグ 決勝トーナメント
男子D3クラス	18			10:00	予選リーグ 決勝トーナメント
男子E1クラス	18	8:30	予選リーグ 決勝トーナメント		
男子E2クラス	18	8:30	予選リーグ 決勝トーナメント		
男子E3クラス	16	8:30	予選リーグ 決勝トーナメント		
男子Fクラス	24	10:00	予選リーグ 決勝トーナメント		
男子Gクラス	25			8:30	予選リーグ 決勝トーナメント
女子Aクラス	8			8:30	予選リーグ 決勝トーナメント
女子Bクラス	5			12:00	予選リーグ 決勝トーナメント
女子Cクラス	8			10:00	予選リーグ 決勝トーナメント
女子D1クラス	18			12:00	予選リーグ 決勝トーナメント
女子D2クラス	15			12:00	予選リーグ 決勝トーナメント
女子E1クラス	19	8:30	予選リーグ 決勝トーナメント		
女子E2クラス	21	10:00	予選リーグ 決勝トーナメント		
女子F1クラス	12	10:00	予選リーグ 決勝トーナメント		
女子F2クラス	15	10:00	予選リーグ 決勝トーナメント		
女子Gクラス	9			8:30	予選リーグ 決勝トーナメント
合計	326				

注意1 まずコート設営のお手伝いをお願いします。その後受付を済まし大会の試合方法・注意事項を説明後に試合を行います。

注意2 上位クラス出場選手に下部クラスの試合進行をスムーズに行う為、コートに入ってもらいお手伝いをお願いします。

その際に審判をお願いする場合がありますのでよろしくお願い致します。

## 試合方法

- ? 1セットマッチ(6-6後12ポイントタイブレーク)デュースあり セットプレーキルルール/第1ゲーム終了後すぐにチェンジコート  
3人または4人の予選リーグ その後リーグ1位/2位の者による決勝トーナメント
  - ? リーグ戦での試合の順番は、3人リーグの場合 NO.1対NO.2 NO.2対NO.3 NO.1対NO.3
  - ? リーグ戦での試合の順番は、4人リーグの場合 NO.1対NO.2 NO.3対NO.4 NO.1対NO.3 NO.2対NO.4 NO.1対NO.4 NO.2対NO.3
  - ? リーグでの順位は 勝率 直接対決 ゲーム取得率(取得ゲーム÷総ゲーム)の順に決定します。
  - ? ローピングアンパイアを配置します。円滑な試合進行の為にコートを巡回し必要に応じてコート内の問題に対応します。  
審判が必要な場合は、ソロチェアアンパイアがつかます。
  - ? 日本テニス協会の諸規則によって行います。
- 今大会では、上位クラスの男子A,B,C女子A,B,Cクラスは、3人及び4人のリーグの対戦より1位、2位が決勝トーナメントに進みます。  
 男子D,E1,E2,F,G女子D,E1,E2,F,Gクラスは、3人及び4人のリーグの対戦より1位のみ決勝トーナメントに進みます。  
 ジュニアリーグ特別ルールとして男女D,E,F,Gクラスにおいて棄権者が出た場合、組合せを変更することがありますので確認をお願いします。

## 注意事項

- 1 天候不良の場合も各自で判断せず、必ず会場に集合すること。
- 2 試合は、オーダーオブプレーにて進行しますので随時確認をお願いします。
- 3 テニスウェアを着用して下さい。
- 4 試合前のウォーミングアップはサーブ4本のみとします。
- 5 試合の円滑な運営に協力すること。  
 ・オーダーオブプレーの控え選手で、番号の若い選手がボールを受け取る。  
 控え選手は、両者とも指定されたコートの後方で待機する。  
 ・試合開始時、必ず対戦相手を確認する。  
 ・前の試合が終了したらすぐにコートに入る。  
 ・試合が終了したら、勝者がボール、スコアを本部に届ける。
- 6 フェアプレーの精神を理解し、いついかなる時でも、スポーツマンシップにのっとった行動をとること。
- 7 天候等その他の事情により日程・試合方法が変更になる場合があります。

ごみは必ず各自持ち帰ってください。また、各クラブでごみ袋を用意し、帰る際に会場周辺のごみ拾いをしてください。  
 会場・施設利用のマナーを厳守のこと。  
 周辺の路上・駐車場では、練習(ラリー、ボレーボレー等)をしない様をお願いします。

仮ドローで名前・所属に誤字・訂正等がございましたら、恐れ入りますが印刷の都合上、8月28日(水)19:00までに、  
 下記へご連絡ください。

ドロー担当 :サンタハウスTC 岩田 誠 TEL&FAX0982-22-3892 メール:santa@santahouse.jp

男子Aクラス	予選リーグ	決勝トーナメント
--------	-------	----------

NO	Aパート		1	2	3	勝敗	勝率	順位
1	AA1	春山 慶太	ラジックサウジJC			-		
2	AA2	福永 巡航	MTF			-		
3	AA3	児玉 知樹	シーガイア			-		
NO	Bパート		1	2	3	勝敗	勝率	順位
1	AB1	名越 光	JWSA宮崎			-		
2	AB2	竹之内大輝	ラジックサウジJC			-		
3	AB3	小泉 亮太	シーガイア			-		
NO	Cパート		1	2	3	勝敗	勝率	順位
1	AC1	福岡 大雅	JWSA宮崎			-		
2	AC2	春成 嘉仁	シーガイア			-		
3	AC3	豊國 想太	KTCJ1			-		
NO	Dパート		1	2	3	勝敗	勝率	順位
1	AD1	徳丸 凌大	シーガイア			-		
2	AD2	稲田康太郎	延岡ロイヤルJ1			-		
3	AD3	黒木 大輔	ラジックサウジJC			-		
NO	Eパート		1	2	3	勝敗	勝率	順位
1	AE1	名越 大地	JWSA宮崎			-		
2	AE2	本田 嵩稀	シーガイア			-		
3	AE3	井之上拓巳	イワキリJ1			-		

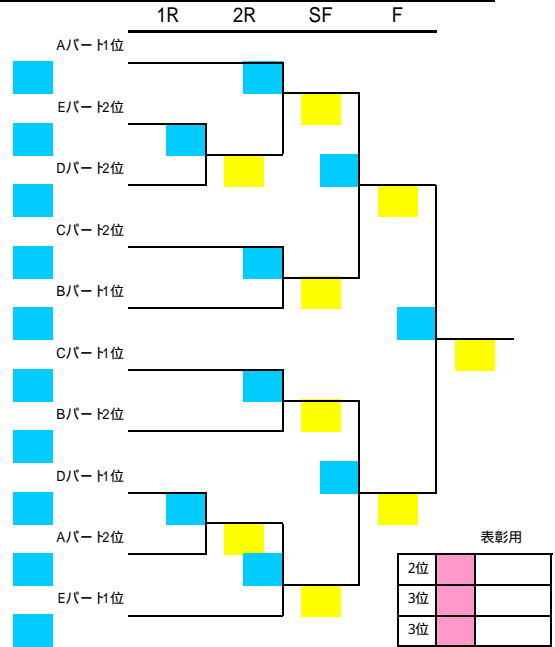

男子Bクラス	予選リーグ	決勝トーナメント
--------	-------	----------

NO	Aパート		1	2	3	勝敗	勝率	順位	
1	BA1	寺尾 友希	延岡ロイヤルJ1			-			
2	BA2	松本 大虎	MTF			-			
3	BA3	平岡 孝崇	イワキリJ1			-			
NO	Bパート		1	2	3	4	勝敗	勝率	順位
1	BB1	小川 翔	チームミオンJr				-		
2	BB2	石川 俊樹	宮崎西高附属中				-		
3	BB3	稲田颯太郎	延岡ロイヤルJ1				-		
4	BB4	合澤 彰朗	シーガイア				-		
NO	Cパート		1	2	3	勝敗	勝率	順位	
1	BC1	上別府尚弘	チームミオンJr			-			
2	BC2	郡 葉生	ラジックサウジJC			-			
3	BC3	長友 俊樹	MTF			-			

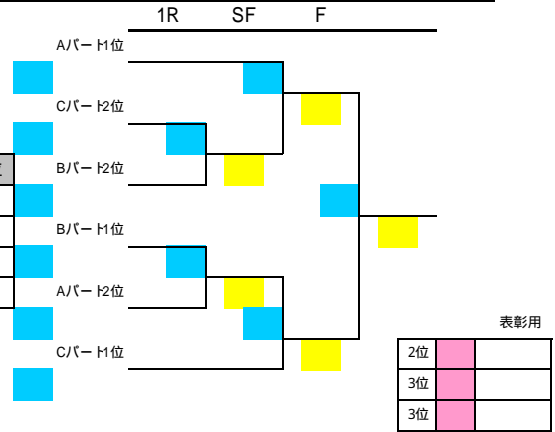

男子Cクラス	予選リーグ	決勝トーナメント
--------	-------	----------

NO	Aパート		1	2	3	勝敗	勝率	順位	
1	CA1	竹永 圭吾	BREAK J1			-			
2	CA2	西藤 海里	宮崎日大中学校			-			
3	CA3	染矢 裕大	延岡ロイヤルJ1			-			
NO	Bパート		1	2	3	勝敗	勝率	順位	
1	CB1	梅田 陸	サンタハウスJr			-			
2	CB2	曾我 尚希	広瀬中テニス愛好会			-			
3	CB3	濱田 大志	宮崎日大中学校			-			
NO	Cパート		1	2	3	勝敗	勝率	順位	
1	CC1	柳田 陵	サンタハウスJr			-			
2	CC2	徳永 幸輝	宮崎日大中学校			-			
3	CC3	高妻虎太郎	シーガイア			-			
NO	Dパート		1	2	3	4	勝敗	勝率	順位
1	CD1	戸田 智大	ラジックサウジJC				-		
2	CD2	原崎 祐起	宮崎日大中学校				-		
3	CD3	楯原 大佑	シーガイア				-		
4	CD4	前崎颯太郎	広瀬中テニス愛好会				-		
NO	Eパート		1	2	3	勝敗	勝率	順位	
1	CE1	岩田 峻	サンタハウスJr			-			
2	CE2	宮田 晃輝	宮崎日大中学校			-			
3	CE3	長谷川晃暉	泉ヶ丘附属			-			

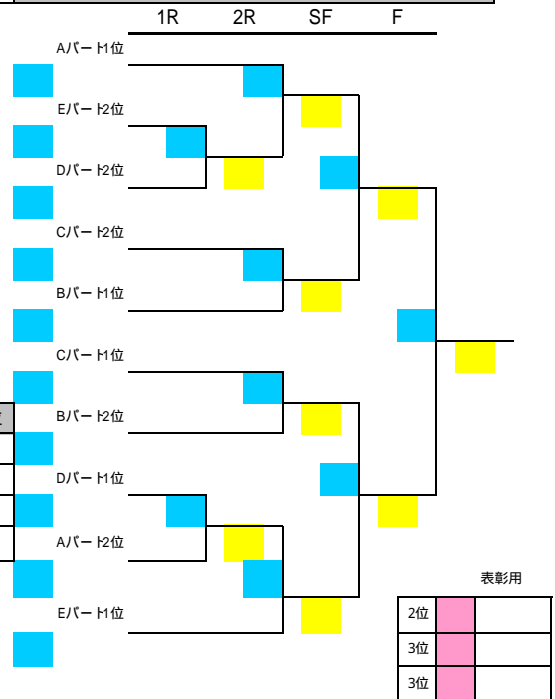

男子D1クラス	予選リーグ	決勝トーナメント
---------	-------	----------

NO	Aパート		1	2	3	勝敗	勝率	順位
1	DA1	由地 英徳 BREAK Ji				-		
2	DA2	那須風之介 イワキリJi				-		
3	DA3	西村 龍 生目台中学校				-		
NO	Bパート		1	2	3	勝敗	勝率	順位
1	DB1	増田 斗貴 生目台中学校				-		
2	DB2	甲斐 将太 サンタハウスJr				-		
3	DB3	清 裕貴 高鍋西中学校				-		
NO	Cパート		1	2	3	勝敗	勝率	順位
1	DC1	久米 是志 延岡ロイヤルJr				-		
2	DC2	中山 智貴 高鍋西中学校				-		
3	DC3	楠原 悠人 泉ヶ丘附属				-		
NO	Dパート		1	2	3	勝敗	勝率	順位
1	DD1	萩原 拓哉 泉ヶ丘附属				-		
2	DD2	江内谷駿平 シーガイア				-		
3	DD3	田代 千紘 宮崎西高附属中				-		
NO	Eパート		1	2	3	勝敗	勝率	順位
1	DE1	石田 光 BREAK Ji				-		
2	DE2	黒木 斗真 高鍋西中学校				-		
3	DE3	田口 皓太 サンタハウスJr				-		
NO	Fパート		1	2	3	勝敗	勝率	順位
1	DF1	下沖 響太 よだきんぼJr				-		
2	DF2	宮永 孔士 高鍋西中学校				-		
3	DF3	内勢悠太郎 泉ヶ丘附属				-		

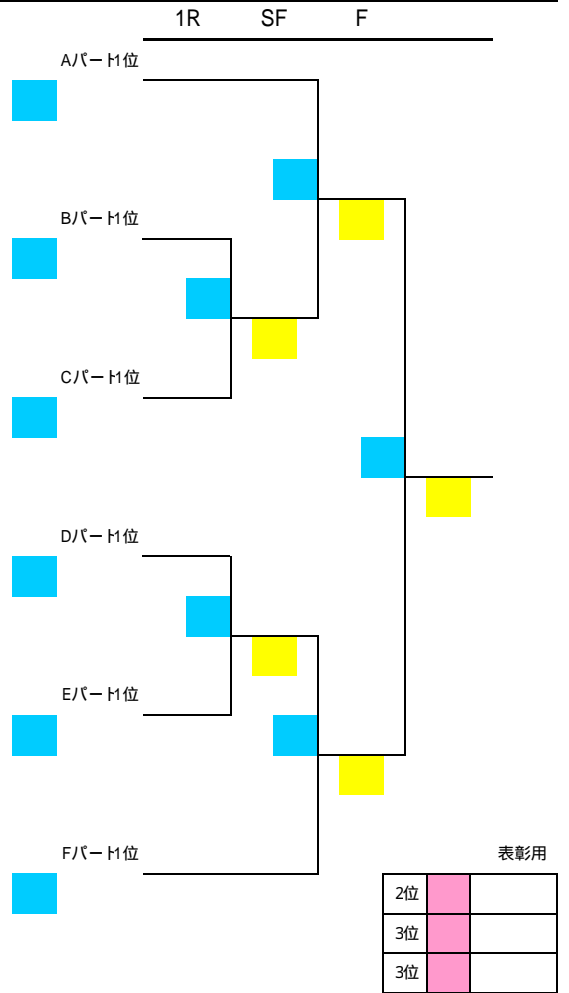

男子D2クラス	予選リーグ	決勝トーナメント
---------	-------	----------

Gパート				1	2	3	勝敗	勝率	順位
1	DG1	梶原晴太郎	シーガイア				-		
2	DG2	玉城 栄琉	泉ヶ丘附属				-		
3	DG3	太田龍之介	イワキリJr				-		
Hパート				1	2	3	勝敗	勝率	順位
1	DH1	松田 伸介	生目台中学校				-		
2	DH2	深田 琉生	サンタハウスJr				-		
3	DH3	高山 現代	宮崎西高附属中				-		
Iパート				1	2	3	勝敗	勝率	順位
1	DI1	田上 遼	よだきんぼJr				-		
2	DI2	福元 崇斗	チームミオンJr				-		
3	DI3	深田 大和	笛水中テニス部				-		
Jパート				1	2	3	勝敗	勝率	順位
1	DJ1	本 純也	イワキリJr				-		
2	DJ2	春成 駿平	高鍋西中学校				-		
3	DJ3	久米 昭志	延岡ロイヤルJr				-		
Kパート				1	2	3	勝敗	勝率	順位
1	DK1	橋口 兼也	チームミオンJr				-		
2	DK2	大岐 優斗	シーガイア				-		
3	DK3	飛田 滉平	高鍋西中学校				-		
Lパート				1	2	3	勝敗	勝率	順位
1	DL1	四位 尚暉	チームミオンJr				-		
2	DL2	曾根 由伸	サンタハウスJr				-		
3	DF3	内勢悠太郎	泉ヶ丘附属				-		

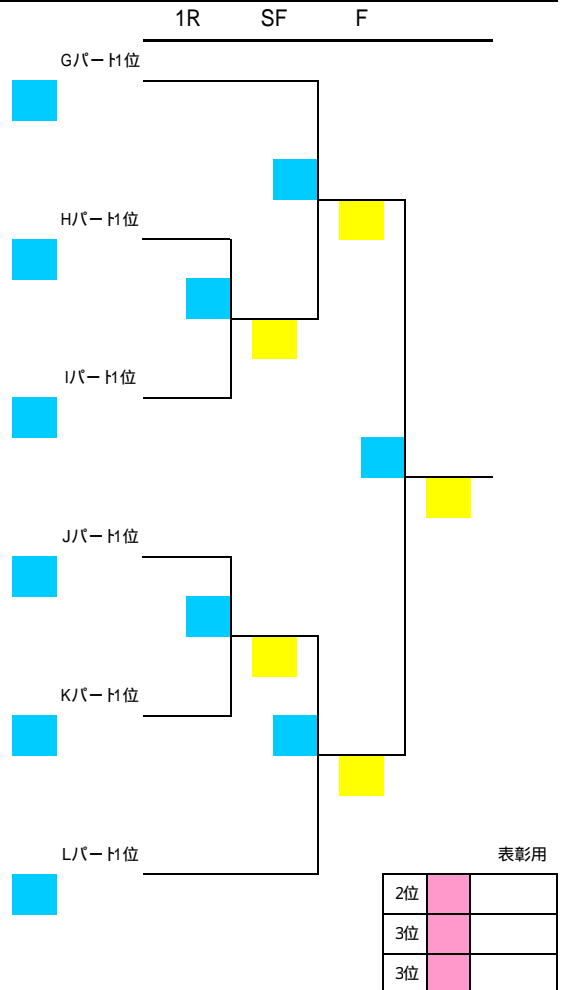

男子D3クラス	予選リーグ	決勝トーナメント
---------	-------	----------

Mパート				1	2	3	勝敗	勝率	順位
1	DM1	黒水 将史	日南学園中				-		
2	DM2	白谷 美樹	KTC J1				-		
3	DM3	長濱 博章	宮崎西高附属中				-		
Nパート				1	2	3	勝敗	勝率	順位
1	DN1	堂園 習平	泉ヶ丘附属				-		
2	DN2	内野 拓馬	チームミオンJr				-		
3	DN3	天野 開翔	サンタハウスJr				-		
Oパート				1	2	3	勝敗	勝率	順位
1	DO1	伊東 良祐	生目台中学校				-		
2	DO2	岩木 星弥	高鍋西中学校				-		
3	DO3	高橋 海羽	サンタハウスJr				-		
Pパート				1	2	3	勝敗	勝率	順位
1	DP1	杉山 零旺	シーガイア				-		
2	DP2	永友 竜馬	高鍋西中学校				-		
3	DP3	満田 晴紀	宮崎西高附属中				-		
Qパート				1	2	3	勝敗	勝率	順位
1	DQ1	小川 春斗	チームミオンJr				-		
2	DQ2	前田 直樹	日南TCジュニア				-		
3	DQ3	上村 光平	イワキリJ1				-		
Rパート				1	2	3	勝敗	勝率	順位
1	DR1	岩満 春輝	よだきんぼJr				-		
2	DR2	歌津 綾	サンタハウスJr				-		
3	DR3	畑中 哲哉	生目台中学校				-		

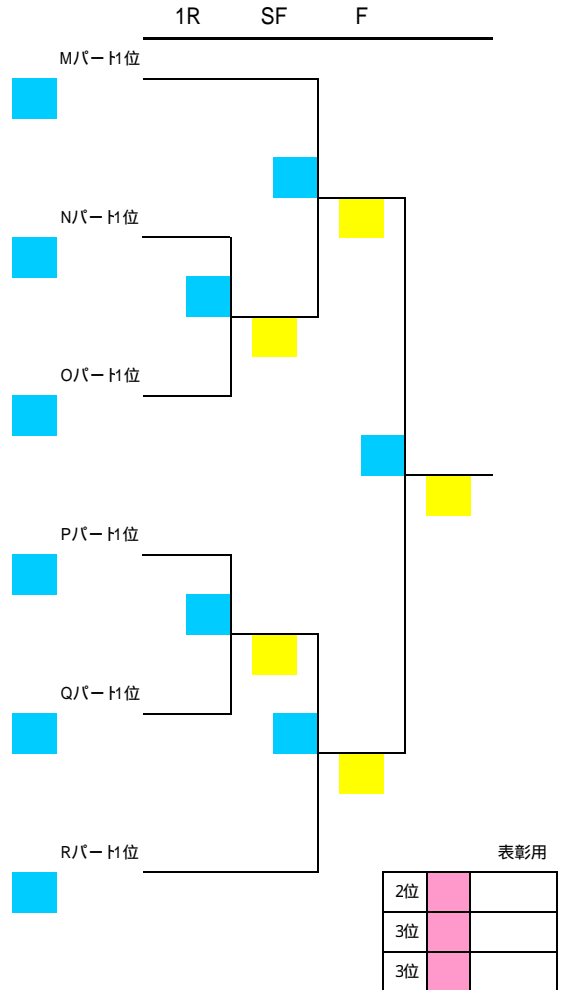

男子E1クラス	予選リーグ	決勝トーナメント
---------	-------	----------

Aパート			1	2	3	勝敗	勝率	順位
1	EA1	前田 朝登 <small>宮崎西高附属中</small>				-		
2	EA2	中園 晶登 <small>高鍋西中学校</small>				-		
3	EA3	井上 翔太 <small>よだきんぼJr</small>				-		
Bパート			1	2	3	勝敗	勝率	順位
1	EB1	額川 記鑑 <small>泉ヶ丘附属</small>				-		
2	EB2	井村 友紀 <small>生目台中学校</small>				-		
3	EB3	田中 翔 <small>サンタハウスJr</small>				-		
Cパート			1	2	3	勝敗	勝率	順位
1	EC1	林 真寛 <small>チームミオンJr</small>				-		
2	EC2	黒木 元彰 <small>BREAK Ji</small>				-		
3	EC3	宇戸 竜生 <small>よだきんぼJr</small>				-		
Dパート			1	2	3	勝敗	勝率	順位
1	ED1	榊 真哉 <small>久峰中</small>				-		
2	ED2	千葉 大喜 <small>シーガイア</small>				-		
3	ED3	有吉 和哉 <small>高鍋西中学校</small>				-		
Eパート			1	2	3	勝敗	勝率	順位
1	EE1	泊 俊輔 <small>よだきんぼJr</small>				-		
2	EE2	永田 秀太 <small>泉ヶ丘附属</small>				-		
3	EE3	坂下 和樹 <small>生目台中学校</small>				-		
Fパート			1	2	3	勝敗	勝率	順位
1	EF1	有田 奏 <small>生目台中学校</small>				-		
2	EF2	丸本真次郎 <small>MTF</small>				-		
3	EF3	濱本 拓郎 <small>高鍋西中学校</small>				-		

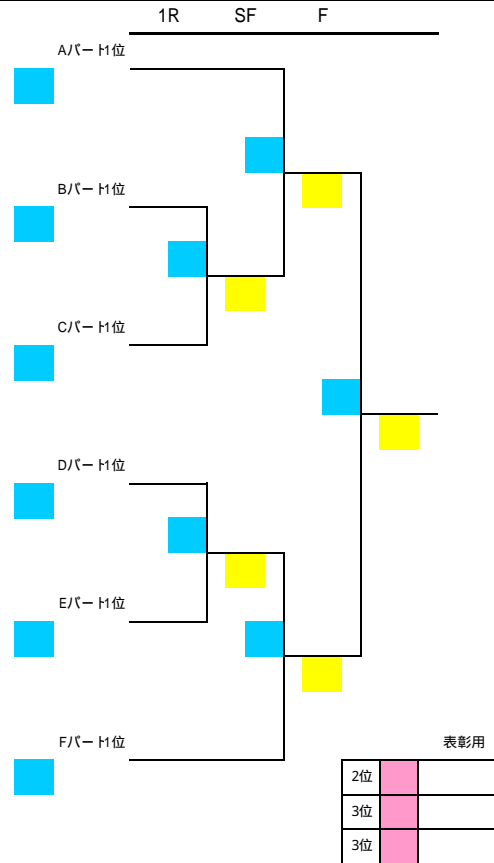

男子E2クラス	予選リーグ	決勝トーナメント
---------	-------	----------

Gパート			1	2	3	勝敗	勝率	順位
1	EG1	吉田 匡宏 <small>生目台中学校</small>				-		
2	EG2	日高 海斗 <small>高鍋西中学校</small>				-		
3	EG3	内村 佑飛 <small>よだきんぼJr</small>				-		
Hパート			1	2	3	勝敗	勝率	順位
1	EH1	川辺 航 <small>住吉 Ji</small>				-		
2	EH2	圖師 瑛斗 <small>チームミオンJr</small>				-		
3	EH3	小山 竜樹 <small>生目台中学校</small>				-		
Iパート			1	2	3	勝敗	勝率	順位
1	EI1	海野 汰樹 <small>高鍋西中学校</small>				-		
2	EI2	谷畑 康生 <small>笛水中テニス部</small>				-		
3	EI3	島田 龍朋 <small>泉ヶ丘附属</small>				-		
Jパート			1	2	3	勝敗	勝率	順位
1	EJ1	河野 萌希 <small>延岡ロイヤルJi</small>				-		
2	EJ2	三隅 滉平 <small>高鍋西中学校</small>				-		
3	EJ3	向井流憂斗 <small>よだきんぼJr</small>				-		
Kパート			1	2	3	勝敗	勝率	順位
1	EK1	西畑 快紀 <small>泉ヶ丘附属</small>				-		
2	EK2	税田 光琳 <small>高鍋西中学校</small>				-		
3	EK3	中村 天哉 <small>生目台中学校</small>				-		
Lパート			1	2	3	勝敗	勝率	順位
1	EL1	馬場 秀明 <small>高鍋西中学校</small>				-		
2	EL2	森屋 滉斗 <small>久峰中</small>				-		
3	EL3	折田 陸杜 <small>よだきんぼJr</small>				-		

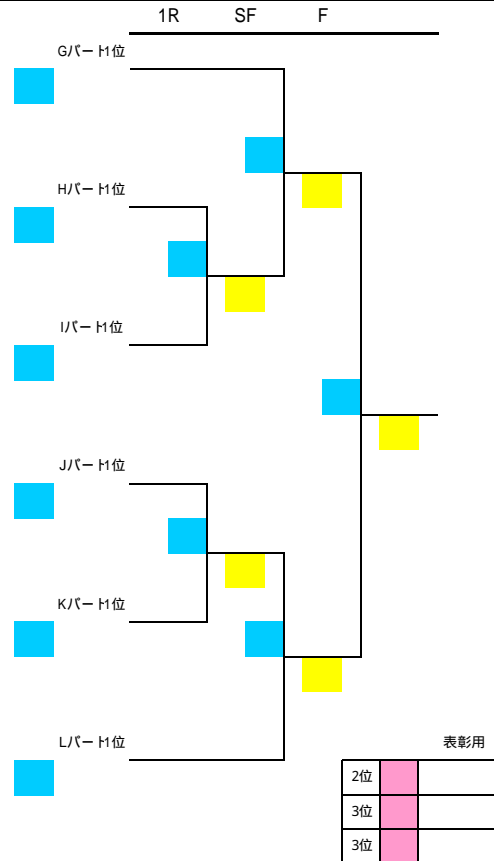

男子E3クラス			予選リーグ					決勝トーナメント			
			1	2	3	勝敗	勝率	順位	1R	SF	F
NO	Mパート		1	2	3	勝敗	勝率	順位			
1	EM1	菊田 竜斗 高鍋西中学校				-			■		
2	EM2	長友 龍稀 久峰中				-				■	
3	EM3	坂元 怜太 よだきんぼJr				-					■
NO	Nパート		1	2	3	勝敗	勝率	順位			
1	EN1	永野 博也 泉ヶ丘附属				-			■		
2	EN2	森田 太陽 高鍋西中学校				-				■	
3	EN3	笠井 凌介 生目台中学校				-					■
NO	Oパート		1	2	3	4	勝敗	勝率	順位		
1	EO1	松田 紘成 久峰中					-		■		
2	EO2	柁山 凌 宮崎西高附属中					-				■
3	EO3	日高 延幸 高鍋西中学校					-				■
4	EO4	新地 豊 よだきんぼJr					-				■
NO	Pパート		1	2	3	勝敗	勝率	順位			
1	EP1	池之上裕人 よだきんぼJr				-			■		
2	EP2	那須月之眞 イワキリJr				-				■	
3	EP3	樋口 大祐 高鍋西中学校				-					■
NO	Qパート		1	2	3	勝敗	勝率	順位			
1	EQ1	武内 友理 日南学園中				-			■		
2	EQ2	甲斐 祐人 延岡ロイヤルJr				-				■	
3	EQ3	早原 翔 生目台中学校				-					■

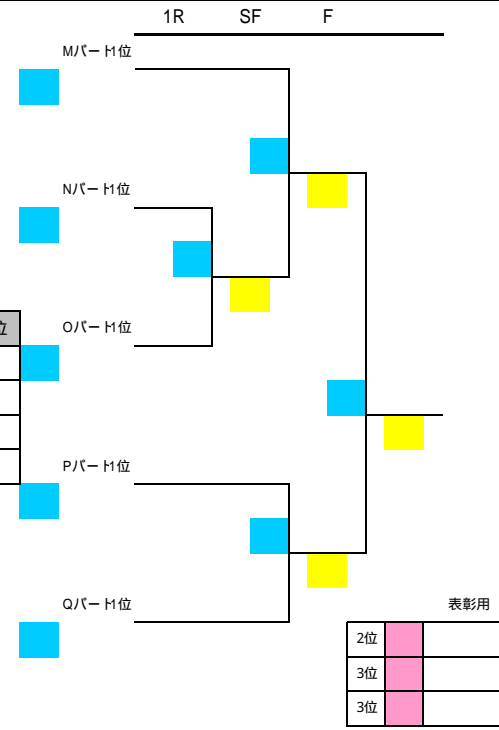

男子Fクラス			予選リーグ					決勝トーナメント			
			1	2	3	勝敗	勝率	順位	1R	SF	F
NO	Aパート		1	2	3	勝敗	勝率	順位			
1	FA1	柳田 堯彦 延岡ロイヤルJr				-			■		
2	FA2	永井 爽倫 ファイナルJr				-				■	
3	FA3	山口 奨 BREAK Jr				-					■
NO	Bパート		1	2	3	勝敗	勝率	順位			
1	FB1	宮本 詠士 シーガイア				-			■		
2	FB2	竹上 和輝 KTC Jr				-				■	
3	FB3	小野原壮汰 チームミليونJr				-					■
NO	Cパート		1	2	3	勝敗	勝率	順位			
1	FC1	藤崎 幹大 清武 Jr				-			■		
2	FC2	上新 文貴 イワキリJr				-				■	
3	FC3	前崎 航大 TEAM P's Jr				-					■
NO	Dパート		1	2	3	勝敗	勝率	順位			
1	FD1	大河内佑馬 サンタハウスJr				-			■		
2	FD2	水島 寿希 チームエリート				-					■
3	FD3	宮本 卓実 シーガイア				-					■
NO	Eパート		1	2	3	勝敗	勝率	順位			
1	FE1	日高 大空 シーガイア				-			■		
2	FE2	本 剛士 イワキリJr				-				■	
3	FE3	日高 光稀 清武 Jr				-					■
NO	Fパート		1	2	3	勝敗	勝率	順位			
1	FF1	甲斐 一再 延岡ロイヤルJr				-			■		
2	FF2	月野 湧椰 KTC Jr				-				■	
3	FF3	中村 太海 TEAM P's Jr				-					■
NO	Gパート		1	2	3	勝敗	勝率	順位			
1	FG1	工藤 治樹 サンタハウスJr				-			■		
2	FG2	田村信太郎 シーガイア				-				■	
3	FG3	衛藤 陽輝 小林Jr.テニス				-					■
NO	Hパート		1	2	3	勝敗	勝率	順位			
1	FH1	岩本 将弥 延岡ロイヤルJr				-			■		
2	FH2	中嶋 晃伸 イワキリJr				-				■	
3	FH3	田中 永遠 清武 Jr				-					■

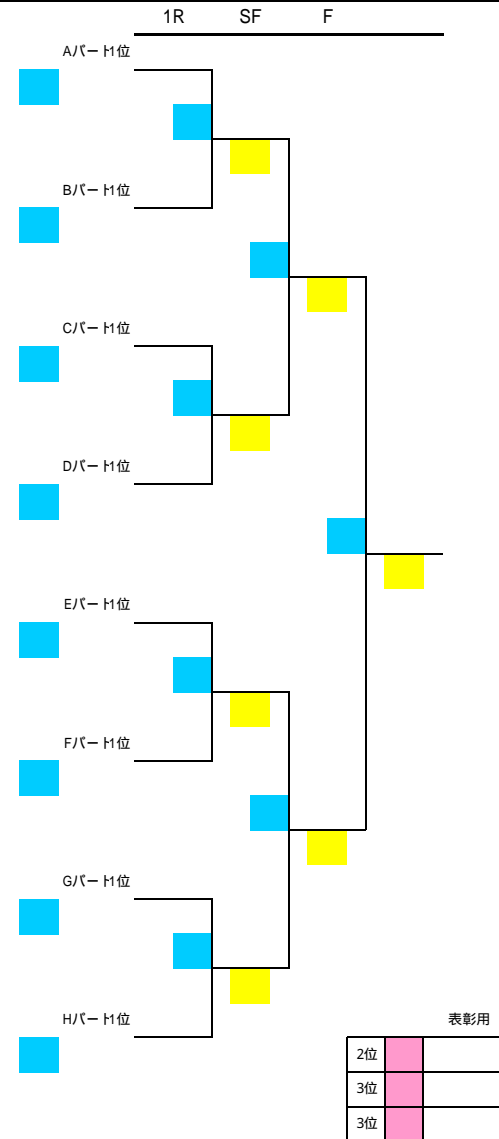

男子Gクラス				予選リーグ				決勝トーナメント					
				1	2	3	勝敗	勝率	順位	1R	SF	F	
Aパート				1	2	3	勝敗	勝率	順位				
1	GA1	高妻 蘭丸	シーガイア				-			■			
2	GA2	木田 翔	イワキリJr				-				■		
3	GA3	衛藤 直輝	小林Jr.テニス				-					■	
Bパート				1	2	3	勝敗	勝率	順位				
1	GB1	島田 知弥	MTF				-			■			
2	GB2	盛永 泰生	ファイナルJr				-				■		
3	GB3	田中 大悟	TEAM P'sJr				-					■	
Cパート				1	2	3	勝敗	勝率	順位				
1	GC1	児浪 颯真	シーガイア				-			■			
2	GC2	長友琳太郎	清武Jr				-				■		
3	GC3	熊本 健人	延岡ロイヤルJr				-					■	
Dパート				1	2	3	勝敗	勝率	順位				
1	GD1	松田 一晟	日南TCジュニア				-			■			
2	GD2	山口 紗輝	チームエリート				-					■	
3	GD3	田村 亮佑	シーガイア				-					■	
Eパート				1	2	3	勝敗	勝率	順位				
1	GE1	川俣 利功	シーガイア				-			■			
2	GE2	天辰 優季	清武Jr				-				■		
3	GE3	山本 凌大	延岡ロイヤルJr				-					■	
Fパート				1	2	3	勝敗	勝率	順位				
1	GF1	工藤 徹	延岡ロイヤルJr				-			■			
2	GF2	佐藤 壱星	シーガイア				-				■		
3	GF3	花野 生喜	日南TCジュニア				-					■	
Gパート				1	2	3	4	勝敗	勝率	順位			
1	GG1	西芦谷颯太	イワキリJr					-		■			
2	GG2	宮浦 直也	BREAK Jr					-			■		
3	GG3	鎌田 拓郎	清武Jr					-				■	
4	GG4	北 龍乃輔	延岡ロイヤルJr					-				■	
Hパート				1	2	3	勝敗	勝率	順位				
1	GH1	是永 息吹	ファイナルJr				-			■			
2	GH2	黒田 洸太	延岡ロイヤルJr				-					■	
3	GH3	加藤航太郎	イワキリJr				-					■	

  

表彰用		
2位	■	
3位	■	
3位	■	



女子Aクラス	予選リーグ	決勝トーナメント
--------	-------	----------

NO	Aパート			1	2	3	4	勝敗	勝率	順位
	選手名	所属	対戦相手							
1	AA1	浅見 真帆	ヨジウガサソウHJC					-		
2	AA2	末吉 美優	STC					-		
3	AA3	中村 芽玖	チームミリオンJr					-		
4	AA4	郡 芽菜	ヨジウガサソウHJC					-		
NO	Bパート			1	2	3	4	勝敗	勝率	順位
	選手名	所属	対戦相手							
1	AB1	東 美月	住吉J1					-		
2	AB2	郡 風花	ヨジウガサソウHJC					-		
3	AB3	白谷 美佳	KTCJ1					-		
4	AB4	斉藤 光羽	ヨジウガサソウHJC					-		

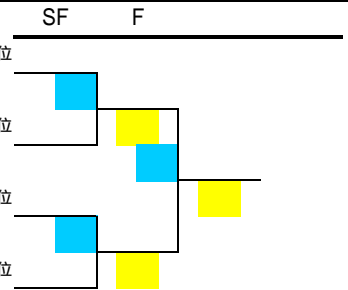

表彰用

2位		
3位		
3位		

女子Bクラス	本戦リーグ
--------	-------

NO	Aパート		1	2	3	4	5	勝敗	勝率	順位
	選手名	所属								
A1	BA1	甲斐 南那	延岡ロイヤルJ1					-		
A2	BA2	一政 絢乃	MTF					-		
A3	BA3	岩本美紗葵	延岡ロイヤルJ1					-		
A4	BA4	済陽笑美花	MTF					-		
A5	BA5	島田三紗子	MTF					-		

表彰用

1位		
2位		
3位		

5人リーグの場合 Nc1対Nc2 Nc3対Nc4 Nc1対Nc3 Nc2対Nc5 Nc1対Nc5 Nc2対Nc4 Nc1対Nc4 Nc3対Nc5  
Nc2対Nc3 Nc4対Nc5

女子Cクラス	予選リーグ	決勝トーナメント
--------	-------	----------

NO	Aパート			1	2	3	4	勝敗	勝率	順位
	選手名	所属	対戦相手							
1	CA1	吉村あいな	宮崎第一中学校					-		
2	CA2	長友 美希	シーガイア					-		
3	CA3	一政 帆海	MTF					-		
4	CA4	松田 萌	日南TCジュニア					-		
NO	Bパート			1	2	3	4	勝敗	勝率	順位
	選手名	所属	対戦相手							
1	CB1	鳥越 まみ	清武J1					-		
2	CB2	古川 想	サンタハウスJr					-		
3	CB3	小椋 莉子	久峰中					-		
4	CB4	新地菜々子	イワキリJ1					-		

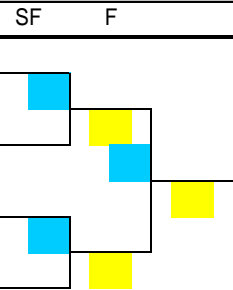

表彰用

2位		
3位		
3位		

女子D1クラス			予選リーグ					決勝トーナメント				
			1	2	3	勝敗	勝率	順位	1R	SF	F	
Aパート			1	2	3	勝敗	勝率	順位				
1	DA1	岩本真理菜 延岡ロイヤルJr				-			■			
2	DA2	永山 実桜 宮崎第一中学校				-						
3	DA3	新町 歩郁 都城泉ヶ丘				-				■		
Bパート			1	2	3	勝敗	勝率	順位				
1	DB1	松浦 玲菜 ファイナルJr				-			■			
2	DB2	地頭江華緋 日南TCジュニア				-				■		
3	DB3	古澤 瑠依 宮崎西高附属中				-					■	
Cパート			1	2	3	4	勝敗	勝率	順位			
1	DC1	上野 未来 よだきんぼJr					-		■			
2	DC2	村脇 星 笛水中テニス部					-					
3	DC3	遠目塚雪乃 清武Jr					-					
4	DC4	歌津穂乃香 サンタハウスJr					-					
Dパート			1	2	3	勝敗	勝率	順位				
1	DD1	尾方 蓮美 清武Jr				-			■			
2	DD2	田中 和花 よだきんぼJr				-				■		
3	DD3	川崎 彩愛 日南学園中				-					■	
Eパート			1	2	3	勝敗	勝率	順位				
1	DE1	隈元 友里 よだきんぼJr				-			■			
2	DE2	本行 鈴菜 イワキリJr				-						
3	DE3	長友 愛 ファイナルJr				-						

表彰用		
2位	■	
3位	■	
3位	■	

女子D2クラス			予選リーグ					決勝トーナメント			
			1	2	3	勝敗	勝率	順位	1R	SF	F
Fパート			1	2	3	勝敗	勝率	順位			
1	DF1	坂元千奈未 イワキリJr				-			■		
2	DF2	長友 美久 宮崎第一中学校				-					
3	DF3	長友 美樹 ファイナルJr				-				■	
Gパート			1	2	3	勝敗	勝率	順位			
1	DG1	大河内奈央 サンタハウスJr				-			■		
2	DG2	井料田 愛 シーガイア				-				■	
3	DG3	奥 菜緒佳 笛水中テニス部				-					■
Hパート			1	2	3	勝敗	勝率	順位			
1	DH1	西村 彩 清武Jr				-			■		
2	DH2	前田 紗良 日南学園中				-					
3	DH3	瀬戸山裕子 イワキリJr				-					
Iパート			1	2	3	勝敗	勝率	順位			
1	DI1	出水 薫乃 よだきんぼJr				-			■		
2	DI2	村脇 出葵 笛水中テニス部				-				■	
3	DI3	山田梨香子 ヲジツクサンHJC				-					■
Jパート			1	2	3	勝敗	勝率	順位			
1	DJ1	大坪 美咲 広瀬中テニス愛好会				-			■		
2	DJ2	杉田伊央理 宮崎第一中学校				-					
3	DJ3	本部 英 シーガイア				-					

表彰用		
2位	■	
3位	■	
3位	■	

女子E1クラス	予選リーグ	決勝トーナメント
---------	-------	----------

Aパート				1	2	3	勝敗	勝率	順位	
1	EA1	後藤 由衣	広瀬中テニス愛好会				-			
2	EA2	福留 愛	生目台中学校				-			
3	EA3	木下 輝世	よだきんぼJr				-			
Bパート				1	2	3	勝敗	勝率	順位	
1	EB1	山口 桃佳	久峰中				-			
2	EB2	戸高 彩希	清武Jr				-			
3	EB3	齋藤 史織	宮崎西高附属中				-			
Cパート				1	2	3	4	勝敗	勝率	順位
1	EC1	前崎 眞子	広瀬中テニス愛好会					-		
2	EC2	上村 咲希	延岡ロイヤルJr					-		
3	EC3	久保 美波	小林Jr.テニス					-		
4	EC4	福永帆奈美	生目台中学校					-		
Dパート				1	2	3	勝敗	勝率	順位	
1	ED1	児玉 佳穂	広瀬中テニス愛好会					-		
2	ED2	宮本 留那	宮崎西高附属中					-		
3	ED3	黒水 優香	日南学園中					-		
Eパート				1	2	3	勝敗	勝率	順位	
1	EE1	片山由樹子	宮崎西高附属中					-		
2	EE2	黒木ゆきの	清武Jr					-		
3	EE3	井上 実咲	生目台中学校					-		
Fパート				1	2	3	勝敗	勝率	順位	
1	EF1	鬼束 真由	広瀬中テニス愛好会					-		
2	EF2	黒木 梨生	久峰中					-		
3	EF3	中石 晴香	よだきんぼJr					-		

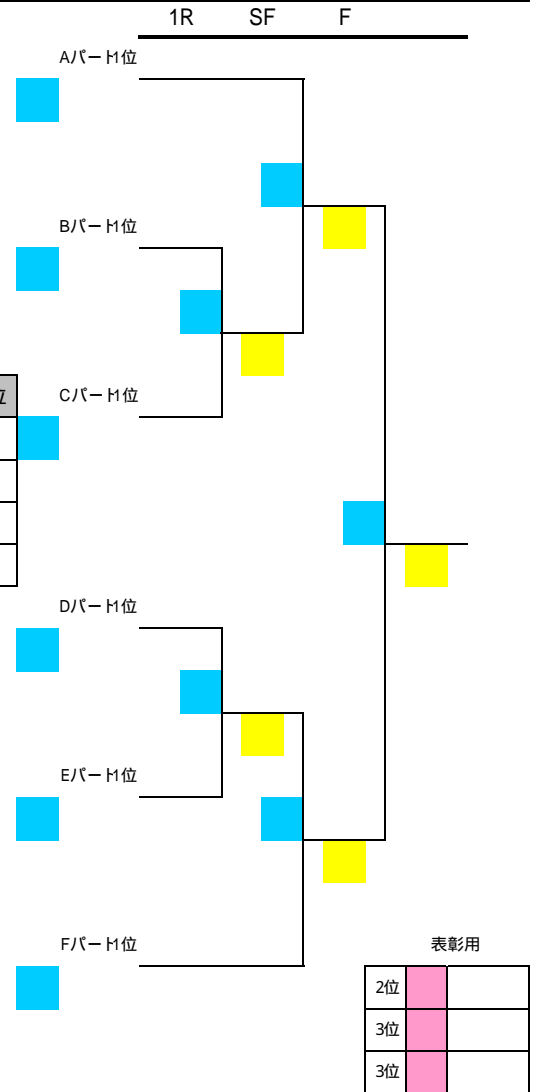

女子E 2クラス	予選リーグ	決勝トーナメント
----------	-------	----------

NO	Gパート		1	2	3	勝敗	勝率	順位
1	EG1	阿部 花音	広瀬中テニス愛好会			-		
2	EG2	川崎 花菜	久峰中			-		
3	EG3	有馬 葵	清武 J1			-		
NO	Hパート		1	2	3	勝敗	勝率	順位
1	EH1	花岡知恵香	生目台中学校			-		
2	EH2	梶浦 邑衣	住吉 J1			-		
3	EH3	岩切 優	清武 J1			-		
NO	Iパート		1	2	3	勝敗	勝率	順位
1	EI1	熊谷 七海	清武 J1			-		
2	EI2	田中 伶美	久峰中			-		
3	EI3	川浦悠梨乃	宮崎西高附属中			-		
NO	Jパート		1	2	3	勝敗	勝率	順位
1	EJ1	大野 紗華	よだきんぼ Jr			-		
2	EJ2	益山 結衣	清武 J1			-		
3	EJ3	中野 妃奈	広瀬中テニス愛好会			-		
NO	Kパート		1	2	3	勝敗	勝率	順位
1	EK1	川野 莉緒	日南学園中			-		
2	EK2	村橋なあこ	笛水中テニス部			-		
3	EK3	山崎 杏奈	生目台中学校			-		
NO	Lパート		1	2	3	勝敗	勝率	順位
1	EL1	濱田紘苗子	宮崎西高附属中			-		
2	EL2	菊池 愛理	清武 J1			-		
3	EL3	加治佐百花	よだきんぼ Jr			-		
NO	Mパート		1	2	3	勝敗	勝率	順位
1	EM1	家弓 春佳	広瀬中テニス愛好会			-		
2	EM2	兒玉 祐奈	生目台中学校			-		
3	EM3	中武 ゆい	宮崎西高附属中			-		

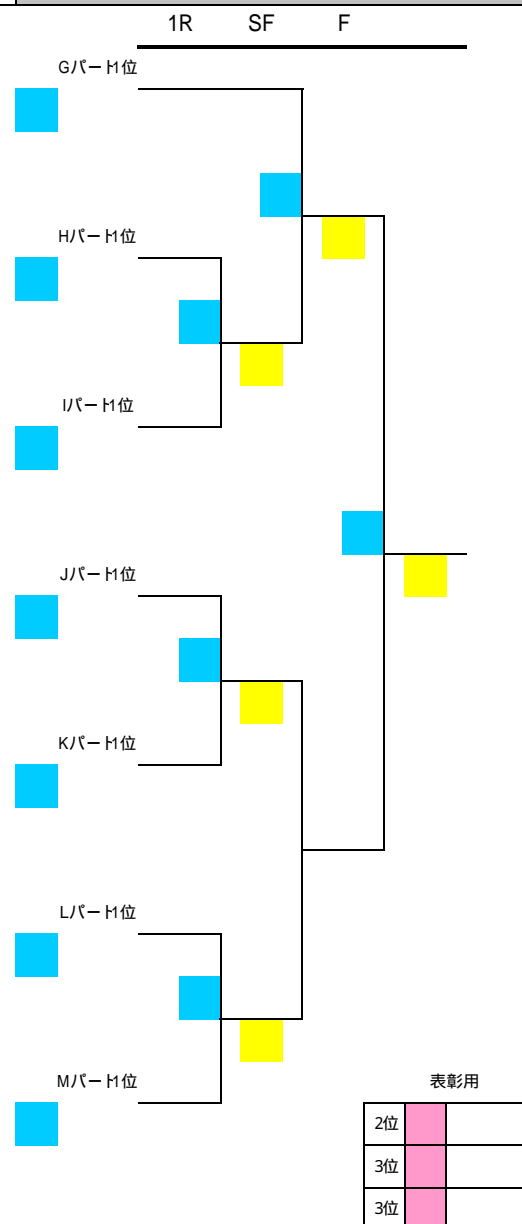

女子F1クラス	予選リーグ	決勝トーナメント
---------	-------	----------

Aパート				1	2	3	勝敗	勝率	順位
1	FA1	渡辺 聖彩	ファイナルJr				-		
2	FA2	堂園 美結	延岡ロイヤルJr				-		
3	FA3	吉村 真里	シーガイア				-		
Bパート				1	2	3	勝敗	勝率	順位
1	FB1	鎌田 麻由	清武Jr				-		
2	FB2	木田 未来	イワキリJr				-		
3	FB3	岩田 桃	サンタハウスJr				-		
Cパート				1	2	3	勝敗	勝率	順位
1	FC1	金丸 涼	ファイナルJr				-		
2	FC2	押方 遥奏	シーガイア				-		
3	FC3	小浜 優那	MTF				-		
Dパート				1	2	3	勝敗	勝率	順位
1	FD1	中嶋 杏理	イワキリJr				-		
2	FD2	津隈梨々香	延岡ロイヤルJr				-		
3	FD3	黒木 柚葉	小林Jr.テニス				-		

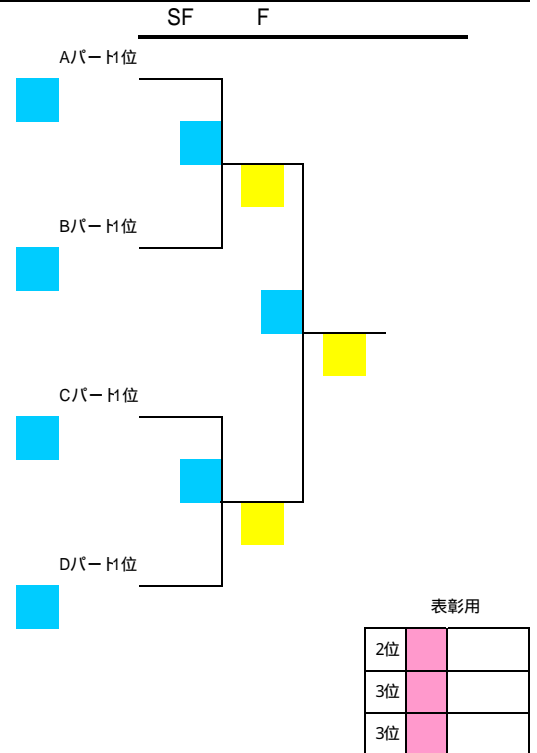

女子F2クラス	予選リーグ	決勝トーナメント
---------	-------	----------

Eパート				1	2	3	勝敗	勝率	順位
1	FE1	谷口 里穂	清武Jr				-		
2	FE2	治久丸綾香	延岡ロイヤルJr				-		
3	FE3	森田真里那	シーガイア				-		
Fパート				1	2	3	勝敗	勝率	順位
1	FF1	東郷 ひな	ファイナルJr				-		
2	FF2	米倉くるみ	イワキリJr				-		
3	FF3	山口明香里	小林Jr.テニス				-		
Gパート				1	2	3	勝敗	勝率	順位
1	FG1	地頭江華瑛	日南TCジュニア				-		
2	FG2	押川 紀美	TEAM P'sJr				-		
3	FG3	甲斐 楓花	延岡ロイヤルJr				-		
Hパート				1	2	3	勝敗	勝率	順位
1	FH1	木佐貴 夢	イワキリJr				-		
2	FH2	堂園 愛結	延岡ロイヤルJr				-		
3	FH3	黒木 萌香	小林Jr.テニス				-		
Iパート				1	2	3	勝敗	勝率	順位
1	FI1	松浦 愛	ファイナルJr				-		
2	FI2	永山 夢姫	シーガイア				-		
3	FI3	川越みのり	清武Jr				-		

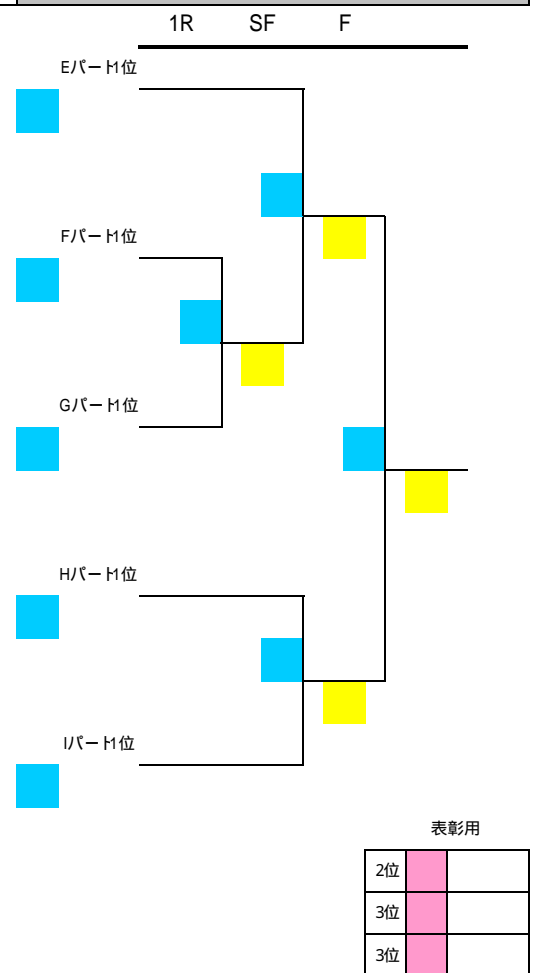

<b>女子Gクラス</b>	<b>予選リーグ</b>
---------------	--------------

Aパート				1	2	3	勝敗	勝率	順位
1	GA1	井上 心純	日南TCジュニア	-	-	-	-		
2	GA2	永野 絢子	シーガイア				-		
3	GA3	永松 和子	延岡ロイヤルJr				-		
Bパート				1	2	3	勝敗	勝率	順位
1	GB1	岡村妃容里	ファイナルJr	-	-	-	-		
2	GB2	岩本 夏葵	延岡ロイヤルJr				-		
3	GB3	川越あかり	清武Jr				-		
Cパート				1	2	3	勝敗	勝率	順位
1	GC1	染矢 未来	延岡ロイヤルJr	-	-	-	-		
2	GC2	岡村妃万里	ファイナルJr				-		
3	GC3	前原 唯乃	シーガイア				-		

<b>決勝リーグ</b>
--------------

決勝				1	2	3	勝敗	勝率	順位
1				-	-	-	-		
2							-		
3							-		

表彰用

2位		
3位		
3位		