

平成27年度 MIYAZAKIジュニアリーグ第1戦 大会要項

本年度から男女Aクラスの試合方法が変わります。

- (主 催) 宮崎県テニス協会
 (後 援) 女子連宮崎支部
 (期 日) 平成27年4月18日(土) 生目の杜運動公園 男子A・男子C・男子Eクラス/女子A・女子C・女子Eクラス
 平成27年5月16日(土) 県総合運動公園 男子A・男子B・男子F・男子Gクラス/女子A・女子B・女子F・女子Gクラス
 平成27年5月23日(土) 生目の杜運動公園 男子Dクラス/女子Dクラス
 (会 場) 4/18(土)5/23(土)生目の杜運送公園テニスコート
 5/16(土)宮崎県総合運動公園テニスコート

(種 目)	A 県ジュニア各大会(16U・14U・中学生の部)でベスト4以上の成績保持者、及びそれ相当の実力があるとジュニア委員会から判断された者
	B 県ジュニア各大会(16U・14U・中学生の部)でベスト16以上の成績保持者、 県ジュニア各大会(12U・小学生の部)でベスト4以上の成績保持者 及びそれ相当の実力があるとジュニア委員会から判断された者
	C 県ジュニア各大会(16U・14U・中学生の部)で2回戦進出成績保持者、 県ジュニア各大会(12U・小学生の部)でベスト16以上の成績保持者 及びそれ相当の実力があるとジュニア委員会から判断された者
	D 上記Cクラス規定に合致しない選手及び昨年度ジュニアリーグ各クラス決勝進出経験者
	E 中学生の初心者
	F 小学5・6年生の初心者、及び前回小学4年生以下の部で決勝進出者
	G 小学4年生以下の初心者
申 込 み の 注 意	1.各クラスの決勝進出者は、次の大会においてクラスを上げて申込みください。 2.Aクラス優勝者は、何度でも大会に参加申込み可能です。 3.Eの中学生初心者クラスにおいて予選リーグ1位の者は、次回より本戦トーナメントの順位に関係なくクラスを上げて申込みください。 4.レベルを上げて申し込むことができます

- (試合方法) 男女Aクラス:ジュニアリーグ成績及びジュニアランキングポイントにて本戦6人と予選リーグから2人選出して合計8人によるトーナメント形式にて試合を行います。予選は、1セットマッチにて行います。本戦は、すべて順位決定戦まで3セットマッチにて行います。7-8位決定戦は、行いません。1~6位の選手は、次回のジュニアリーグ本戦のシード権を得られます。

その他のクラス:1セットマッチ(6-6後12ポイントタイブレーク)デュースありダブルブレークルールで行います。

3人または4人の予選リーグを行い、その後リーグ1位の者による決勝トーナメントを行います。

リーグでの順位は①勝率②直接対決③ゲーム取得率(取得ゲーム÷総ゲーム)の順に決定します。

- (参加資格) 宮崎県テニス協会に登録済のジュニア団体に個人登録を済ませた者

- (参加料) 1人 1,600円(県ジュニアワンコイン制度対象大会) ※全国につながるワンコイン制度以外の大会に適用されます。

宮崎県テニス協会ジュニアワンコイン制度が採用されます。この制度は、ジュニアテニス大会に参加される皆様一人一人にエントリーあたり100円をご負担頂制度です。

ワンコイン制度によって集まった資金は、平成31年南九州高校総体に向けてのジュニア育成・強化の為、来年度プログラム協賛に一括して使用します。

- (申込方法) ※申し込み用紙に必要事項を記入・確認の上、締切日までにお申し込み下さい。申し込み書は郵送又はエクセルファイルで指定のアドレスまで送信願います。※事務簡素化のため、Eメール使用にご協力ください。
※FAX・TELでの申し込みは受け付けません。
※仮ドロウは、クラブ代表者へEメールで送ります。クラブ代表者は、選手へ連絡願います。
郵送を希望される場合は、返信用封筒(12×23.5cm)に代表者住所等、必要事項を記入、90円切手貼り付けの上、同封してください。

①現金書留の場合 下記住所まで

②郵便局振込み(振込み取扱票:用紙は郵便局)

口座番号 01780-8-131717 加入者名 宮崎県テニス協会ジュニア委員会

※通信欄に大会名・申込クラブ・責任者名を記入してください。

締切日までに参加料が入金されないと、エントリーが無効となる場合があります。

- (申し込み先) **申し込み書、現金書留郵送先 兼 エクセルファイル送信先**
 880-8545 宮崎県宮崎市山崎町浜山 シーガイアテニスクラブ内
 宮崎県テニス協会 宛 TEL 0985-21-1322
 メールアドレス mtennis@mtennis.org

- (問い合わせ) ジュニア委員 岩田 090-8227-1715 またはsanta@santahouse.jp

- (締め切り日) 男子A・男子C・男子Eクラス/女子A・女子C・女子Eクラス:平成27年4月6(月)午後1時まで

その他のクラス:平成27年4月13日(月) 午後1時まで

※天候不良の場合も各自で判断せず、必ず会場に集合すること。

※試合の円滑な運営に協力すること。

・オーダーオフプレーの控え選手で、番号の若い選手がボールを受け取る。

・控え選手は、両者とも指定されたコートの後方で待機する。

・前の試合が終了したらすぐにコートに入る。

・試合が終了したら、勝者がボール、スコアを本部に届ける。

※フェアプレーの精神を理解し、いついかなる時でも、スポーツマンシップにのっとった行動をとること。

(ルール・マナー等)「テニスルールブック」参照

- (注意事項)

平成27年度 MIYAZAKIジュニアリーグ第1戦 大会注意事項2

- 主催 宮崎県テニス協会
- 後援 宮崎県女子テニス連盟
- 運営担当 サンタハウスJr & 清武Jr
- レフリー 岩田 誠
- 大会期日 平成27年5月16日(土) 宮崎県総合運動公園テニスコート
- &会場 平成27年5月23日(土) 生目の杜運動公園テニスコート
- 種目 5/16(土) 男子A・男子B・男子F・男子Gクラス・/女子A・女子B・女子F・女子Gクラス
5/23(土) 男子Dクラス/女子Dクラス
- 大会日程 ※受付開始時間より20分にて受付を終了します。

クラス	人数	集合時間	5月16日(土)
男子Aクラス	8	8:30	本戦トーナメント準決勝・決勝・3決・5決
男子Bクラス	8	8:30	予選リーグ・決勝トーナメント
男子F1クラス	15	8:30	予選リーグ・決勝トーナメント
男子F2クラス	15	10:30	予選リーグ・決勝トーナメント
男子Gクラス	17	8:30	予選リーグ・決勝トーナメント
女子Aクラス	8	8:30	本戦トーナメント準決勝・決勝・3決・5決
女子Bクラス	6	8:30	予選リーグ・決勝トーナメント
女子F1クラス	15	8:30	予選リーグ・決勝トーナメント
女子F2クラス	15	8:30	予選リーグ・決勝トーナメント
女子Gクラス	7	8:30	予選リーグ・決勝トーナメント
小計①	107		
クラス	人数	集合時間	5月23日(土)
男子D1クラス	18	8:30	予選リーグ・決勝トーナメント
男子D2クラス	18	10:30	予選リーグ・決勝トーナメント
男子D3クラス	18	10:30	予選リーグ・決勝トーナメント
女子D1クラス	21	8:30	予選リーグ・決勝トーナメント
女子D2クラス	21	8:30	予選リーグ・決勝トーナメント
小計②	96		
合計①+②	203		

※注意1 まずコート設置のお手伝いをお願いします。その後受付を済まし大会の試合方法・注意事項を説明後に試合を行います。
 ※注意2 上位クラス出場選手に下部クラスの試合進行をスムーズに行う為、コートに入ってもらいお手伝いをお願いします。
 その際に審判をお願いする場合がありますのでよろしくお願いします。

- 試合方法
 - 男女Aクラス: 予選は、1セットマッチにて行います。本戦は、すべて順位決定戦まで3セットマッチにて行います。初日に1回戦、2日目に準決勝・決勝・3位決定戦・5位決定戦を行ないます。7-8位決定戦は、行いません。
 - その他のクラス:
 - ①1セットマッチ(6-6後12ポイントタイブレーク)デュースあり セットブレークルール/第1ゲーム終了後すぐにチェンジコート
3人または4人の予選リーグ その後リーグ1位/2位の者による決勝トーナメント
 - ②リーグ戦での試合の順番は、3人リーグの場合①NO.1対NO.2②NO.2対NO.3③NO.1対NO.3
 - ③リーグ戦での試合の順番は、4人リーグの場合①NO.1対NO.2②NO.3対NO.4③NO.1対NO.3④NO.2対NO.4⑤NO.1対NO.4⑥NO.2対NO.3
 - ④リーグでの順位は①勝率②直接対決③ゲーム取得率(取得ゲーム÷総ゲーム)の順に決定します。
 - ⑤ローピングアンパイアを配置します。円滑な試合進行の為にコートを巡回し必要に応じてコート内の問題に対応します。
審判が必要な場合は、ソロチェアアンパイアがつかます。
 - ⑥今大会では、上位クラスの男子B.C女子B.Cクラスは、3人及び4人のリーグの対戦より1位.2位が決勝トーナメントに進みます。
男子D.E.F.G女子D.E.F.Gクラスは、3人及び4人のリーグの対戦より1位のみ決勝トーナメントに進みます。
 - ⑦本年度より男子G.女子Gクラスは、グリーンボールを使用します。
 - ⑧日本テニス協会の諸規則によって行います。
- 注意事項
 - 1 天候不良の場合も各自で判断せず、必ず会場に集合すること。
 - 2 試合は、オーダーオブプレーにて進行しますので随時確認をお願いします。
 - 3 テニスウェアを着用して下さい。
 - 4 試合前のウォーミングアップはサービス4本のみとします。
 - 5 試合の円滑な運営に協力すること。
 - ・オーダーオブプレーの控え選手で、番号の若い選手がボールを受け取る。
 - ・控え選手は、両者とも指定されたコートの後方で待機する。
 - ・試合開始時、必ず対戦相手を確認する。
 - ・前の試合が終了したらすぐにコートに入る。
 - ・試合が終了したら、勝者がボール、スコアを本部に届ける。
 - 6 フェアプレーの精神を理解し、いついかなる時でも、スポーツマンシップにのっとった行動をとること。
 - 7 天候等その他の事情により日程・試合方法が変更になる場合があります。

※ごみは必ず各自持ち帰ってください。また、各クラブでゴミ袋を用意し、帰る際に会場周辺のごみ拾いをしてください。
 ※会場・施設利用のマナーを厳守のこと。
 ※周辺の路上・駐車場では、練習(ラリー、ボレーボレー等)をしない様にお願いします。

男子Aクラス 予選リーグ

NO	A/パート			1	2	3	勝敗	勝率	順位
1	AA1	染矢 裕大	ロイヤルJr	○	○	●	4 6 1 - 1	1.50	2
2	AA2	江内谷駿平	MTF	●	○	○	0 6 0 - 2	0.28	3
3	AA3	下沖 響太	みまたACT	○	○	○	2 - 0	2.75	1
NO	B/パート			1	2	3	勝敗	勝率	順位
1	AB1	合澤 彰朗	MTF	○	○	○	0 6 0 - 2	0.00	WO
2	AB2	大岐 優斗	シーガイアJr	○	○	○	3 6 1 - 1	1.60	2
3	AB3	有田 奏	生目台中学校	○	○	○	2 - 0	2.80	1

予選1位は、NO.7へ

予選1位は、NO.2へ

※表彰用

2位	
3位	
3位	

本戦トーナメント			1R	SF	F
1	S1	坂田 空牙	MTF	S1 坂田 空牙	
2	AB3	有田 奏	生目台中学校	75 76(7)	
3	S5	小川 春斗	MTF	S5 小川 春斗	
4	S4	高妻虎太郎	ライジングサンHJC	64 64	
5	S3	岩田 峻	サンタハウスJr	S6 戸田 智大	
6	S6	戸田 智大	ライジングサンHJC	36 62 63	
7	AA3	下沖 響太	みまたACT	S2 郡 葉生	
8	S2	郡 葉生	ライジングサンHJC	76(3) 62	
3位決定戦					
1					
2					
5位決定戦					
1	AB3	有田 奏	生目台中学校		
2	S4	高妻虎太郎	ライジングサンHJC		
3	S3	岩田 峻	サンタハウスJr		
4	AA3	下沖 響太	みまたACT		

男子Bクラス 予選リーグ 決勝トーナメント

NO	A/パート				勝敗	勝率	順位
1	BA1	楯原 大佑	シーガイアJr		-		
2	BA2	深田 大和	笛水小中		-		
3	BA3	宮本 卓実	シーガイアJr		-		
4	BA4	福元 崇斗	チームミリオン		-		
NO	B/パート				勝敗	勝率	順位
1	BB1	宮本 詠士	シーガイアJr		-		
2	BB2	高妻 蘭丸	ライジングサンHJC		-		
3	BB3	萬里 直輝	日南TC,Jr		-		
4	BB4	久米 是志	ロイヤルJr		-		

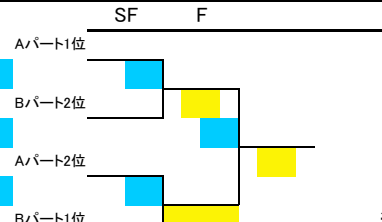

※表彰用

2位	
3位	
3位	

男子D1クラス 予選リーグ 決勝トーナメント

NO	Aパート		1	2	3	勝敗	勝率	順位
1	DA1	関 瑛史 MTF				-		
2	DA2	黒岩 慎也 高鍋西中				-		
3	DA3	田村亮太郎 チームミリオン				-		
NO	Bパート		1	2	3	勝敗	勝率	順位
1	DB1	竹上 和輝 みまたACT				-		
2	DB2	和田 拓也 生目台中学校				-		
3	DB3	宮永 悠斗 高鍋西中				-		
NO	Cパート		1	2	3	勝敗	勝率	順位
1	DC1	白石剣士郎 チームミリオン				-		
2	DC2	大野 雄聖 西附中				-		
3	DC3	甲斐 一再 ロイヤルJr				-		
NO	Dパート		1	2	3	勝敗	勝率	順位
1	DD1	飯田裕次郎 都城泉ヶ丘附属中				-		
2	DD2	川島 颯人 チームミリオン				-		
3	DD3	中武 将人 高鍋西中				-		
NO	Eパート		1	2	3	勝敗	勝率	順位
1	DE1	濱田 裕雅 みまたACT				-		
2	DE2	森屋 滉斗 久峰中学校				-		
3	DE3	橋村 佳佑 イワキJr				-		
NO	Fパート		1	2	3	勝敗	勝率	順位
1	DF1	坂下 和樹 生目台中学校				-		
2	DF2	浦崎 奨 チームミリオン				-		
3	DF3	樋口 大祐 高鍋西中				-		

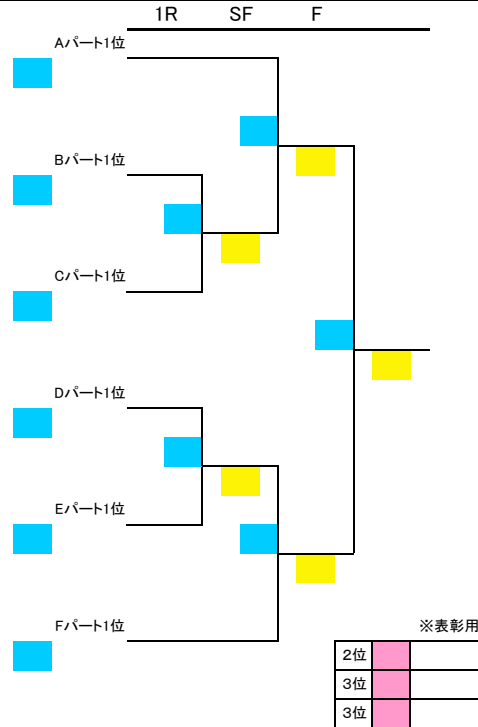

男子D2クラス 予選リーグ 決勝トーナメント

NO	Gパート		1	2	3	勝敗	勝率	順位
1	DG1	野田 雅哉 生目台中学校				-		
2	DG2	清水 翔 高鍋西中				-		
3	DG3	青木 洋介 チームミリオン				-		
NO	Hパート		1	2	3	勝敗	勝率	順位
1	DH1	池之上裕人 みまたACT				-		
2	DH2	和田 伸天 イワキJr				-		
3	DH3	工藤 徹 ロイヤルJr				-		
NO	Iパート		1	2	3	勝敗	勝率	順位
1	DI1	田村 亮佑 シーガイアJr				-		
2	DI2	浅田 紘輔 MTF				-		
3	DI3	三隅 滉平 高鍋西中				-		
NO	Jパート		1	2	3	勝敗	勝率	順位
1	DJ1	志戸 凌河 都城泉ヶ丘附属中				-		
2	DJ2	谷畑 康生 笛水小中				-		
3	DJ3	衛藤 陽輝 イワキJr				-		
NO	Kパート		1	2	3	勝敗	勝率	順位
1	DK1	山本 聖弥 みまたACT				-		
2	DK2	石川 桜大 高鍋西中				-		
3	DK3	中村 天哉 生目台中学校				-		
NO	Lパート		1	2	3	勝敗	勝率	順位
1	DL1	高橋 裕斗 生目台中学校				-		
2	DL2	内野 翔太 高鍋西中				-		
3	DL3	坂元 柗太 みまたACT				-		

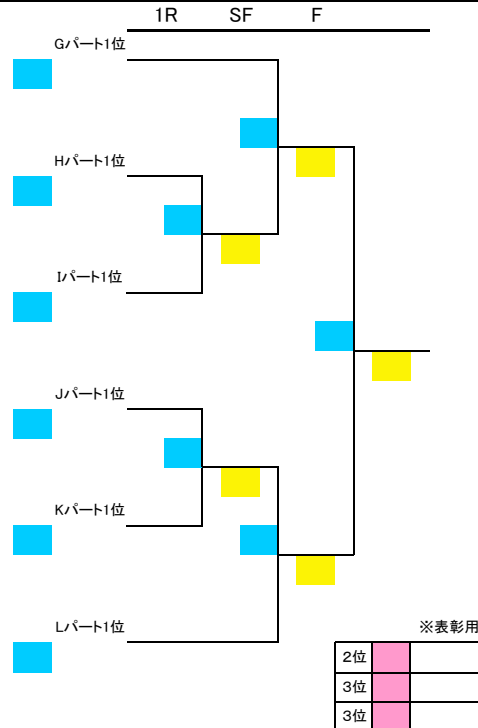

男子D3クラス 予選リーグ 決勝トーナメント

NO	Mパート		1	2	3	勝敗	勝率	順位
1	DM1	坂元 文也	ファイナルJr			-		
2	DM2	関谷 圭祥	チームミリオン			-		
3	DM3	西村 斗杏	高鍋西中			-		
NO	Nパート		1	2	3	勝敗	勝率	順位
1	DN1	黒木 唯人	高鍋西中			-		
2	DN2	興呂木啓祐	西附中			-		
3	DN3	三浦 信義	みまたACT			-		
NO	Oパート		1	2	3	勝敗	勝率	順位
1	DO1	平川 巧人	都城泉ヶ丘附属中			-		
2	DO2	笠井 凌介	生目台中学校			-		
3	DO3	松山 啓佑	MTF			-		
NO	Pパート		1	2	3	勝敗	勝率	順位
1	DP1	村中田拓夢	チームミリオン			-		
2	DP2	松田 匠介	生目台中学校			-		
3	DP3	久恒 春希	高鍋西中			-		
NO	Qパート		1	2	3	勝敗	勝率	順位
1	DQ1	川越光太郎	都城泉ヶ丘附属中			-		
2	DQ2	松田 紘成	久峰中学校			-		
3	DQ3	濱本 拓郎	高鍋西中			-		
NO	Rパート		1	2	3	勝敗	勝率	順位
1	DR1	井村 友紀	生目台中学校			-		
2	DR2	小溝 祐太	イワキリJr			-		
3	DR3	内村 颯馬	みまたACT			-		

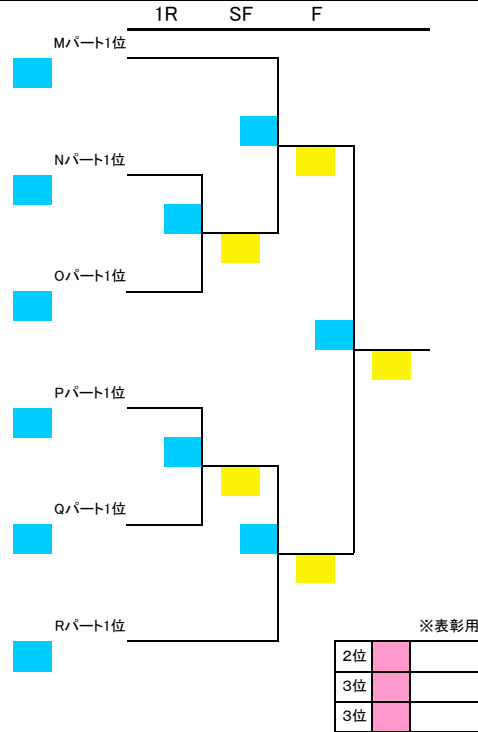

男子F1クラス 予選リーグ 決勝トーナメント

NO	Aパート		1	2	3	勝敗	勝率	順位	
1	FA1	西芦谷颯太	イワキリJr			-			
2	FA2	谷本 雅斗	笛水小中			-			
3	FA3	長友 優和	ファイナルJr			-			
NO	Bパート		1	2	3	4	勝敗	勝率	順位
1	FB1	島田 知弥	MTF				-		
2	FB2	本行 智光	イワキリJr				-		
3	FB3	拝藤 涼大	チームエリート				-		
4	FB4	田中 大悟	TEAM P'sJr				-		
NO	Cパート		1	2	3	勝敗	勝率	順位	
1	FC1	衛藤 直輝	イワキリJr				-		
2	FC2	上野 大夢	みまたACT				-		
3	FC3	天辰 優李	清武ジュニア				-		
NO	Dパート		1	2	3	勝敗	勝率	順位	
1	FD1	長友琳太郎	チームエリート				-		
2	FD2	朝倉まさと	KTCJr				-		
3	FD3	根井 皓多	イワキリJr				-		
NO	Eパート		1	2	3	勝敗	勝率	順位	
1	FE1	山本 凌大	ロイヤルJr				-		
2	FE2	花野 生喜	日南TC,Jr				-		
3	FE3	緒方 海陸	ファイナルJr				-		

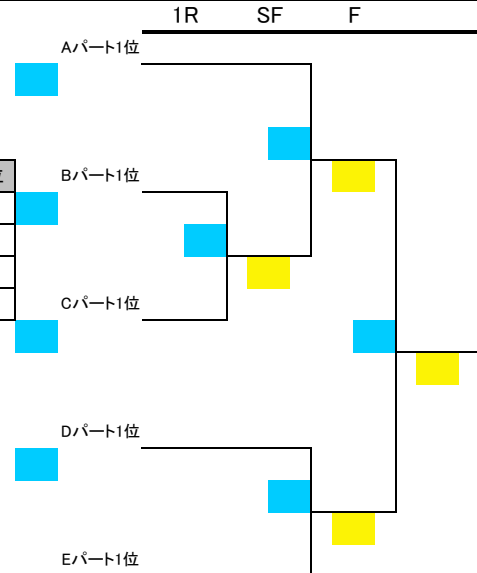

※表彰用

2位		
3位		
3位		

男子F2クラス 予選リーグ 決勝トーナメント

NO	Fパート		1	2	3	勝敗	勝率	順位
1	FF1	松田 一晟	日南TC,Jr			-		
2	FF2	大口 雅仁	イワキリJr			-		
3	FF3	別宮有沙人	チームミリオン			-		
NO	Gパート		1	2	3	勝敗	勝率	順位
1	FG1	甲斐遼太郎	World StanceJr				-	
2	FG2	板坂 秀汰	シーガイアJr				-	
3	FG3	天辰 優冴	清武ジュニア				-	
NO	Hパート		1	2	3	勝敗	勝率	順位
1	FH1	加藤航太郎	イワキリJr				-	
2	FH2	北 隆乃輔	ロイヤルJr				-	
3	FH3	長友 駿和	ファイナルJr				-	
NO	Iパート		1	2	3	勝敗	勝率	順位
1	FI1	盛永 泰生	ファイナルJr				-	
2	FI2	木下 楽玖登	KTCJr				-	
3	FI3	鎌田 拓郎	清武ジュニア				-	
NO	Jパート		1	2	3	勝敗	勝率	順位
1	FJ1	阪本 晃平	チームエリート				-	
2	FJ2	早田 大樹	イワキリJr				-	
3	FJ3	宮浦 直也	日南TC,Jr				-	

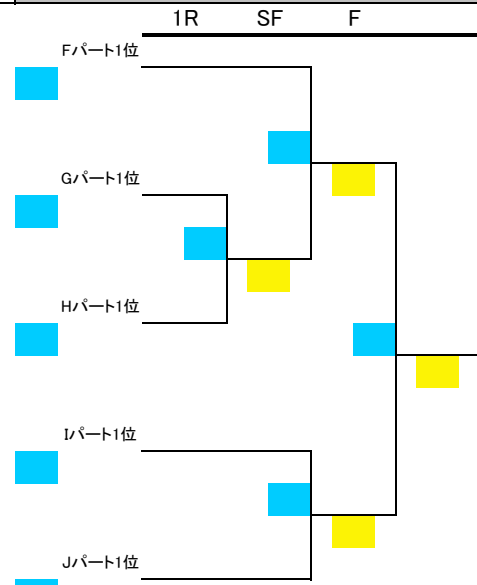

※表彰用

2位		
3位		
3位		

男子Gクラス		予選リーグ						決勝トーナメント		
		1	2	3	勝敗	勝率	順位	1R	SF	F
Aパート		1	2	3	勝敗	勝率	順位			
1	GA1 服部 洸生	チームエリート			-			Aパート1位		
2	GA2 福永 楓流	KTCJr			-					
3	GA3 山西 敦士	シーガイアJr			-					
Bパート		1	2	3	4	勝敗	勝率	順位		
1	GB1 原屋 矜	イワキリJr				-		Bパート1位		
2	GB2 大峯 春輝	KTCJr				-				
3	GB3 野崎 亮介	チームミリオン				-				
4	GB4 吉田 拓夢	日南TC,Jr				-		Cパート1位		
Cパート		1	2	3	勝敗	勝率	順位			
1	GC1 藤山 慧	イワキリJr			-					
2	GC2 東迫 快	チームミリオン			-					
3	GC3 浅田 将朋	MTF			-					
Dパート		1	2	3	4	勝敗	勝率	順位		
1	GD1 益田幸太郎	イワキリJr				-		Dパート1位		
2	GD2 藤井 泰士	KTCJr				-				
3	GD3 古川 蒼空	チームエリート				-				
4	GD4 坂元 達哉	ファイナルJr				-		Eパート1位		
Eパート		1	2	3	勝敗	勝率	順位			
1	GE1 山口 紗輝	チームエリート			-					
2	GE2 出水琳太郎	KTCJr			-					
3	GE3 吉田 歩夢	日南TC,Jr			-					

※表彰用	
2位	
3位	
3位	

女子Gクラス		本戦リーグ						決勝トーナメント		
		1	2	3	勝敗	勝率	順位	SF	F	F
Aパート		1	2	3	勝敗	勝率	順位			
1	GA1 川越ゆうり	清武ジュニア			-			Aパート1位		
2	GA2 川畑 咲希	小林Jr. テニス			-			Bパート2位		
3	GA3 長濱 若葉	KTCJr			-					
Bパート		1	2	3	4	勝敗	勝率	順位		
1	GB1 長友 優音	シーガイアJr				-		Aパート2位		
2	GB2 最上川奈緒	KTCJr				-				
3	GB3 藤崎 七緒	清武ジュニア				-				
4	GB4 川越 優希	World StanceJr				-		Bパート1位		

※表彰用	
2位	
3位	
3位	

女子Aクラス 予選リーグ 決勝トーナメント

NO	A/パート	1	2	3	4	勝敗	勝率	順位
1	AA1 塩見帆乃夏	みまたACT	○ 6 4	● 4 6	○ 6 3	2 - 1	2.55	2
2	AA2 松田 萌	日南TC,Jr	● 4 6	● 1 6	○ 7 6	1 - 2	1.40	4
3	AA3 長友 美樹	ライジングサンHJC	○ 6 4	○ 6 1	● 4 6	2 - 1	2.59	1
4	AA4 島田三紗子	MTF	● 3 6	● 6 7	○ 6 4	1 - 2	1.58	3

予選1位は、NO.7へ
予選2位は、NO.2へ

※表彰用

2位	
3位	
3位	

本戦トーナメント

		1R	SF	F
1	S1 郡 芽菜	ライジングサンHJC	S1 郡 芽菜	
2	AA1 塩見帆乃夏	みまたACT	60 62	
3	S5 新地菜々子	KTCJr	S4 山田梨香子	
4	S4 山田梨香子	ライジングサンHJC	63 63	
5	S3 白谷 美佳	KTCJr	S3 白谷 美佳	
6	S6 古川 想	サンタハウスJr	62 61	
7	AA3 長友 美樹	ライジングサンHJC	S2 矢野有紗美	
8	S2 矢野有紗美	MTF	36 63 64	
3位決定戦				
1				
2				
5位決定戦				
1	AA1 塩見帆乃夏	みまたACT		
2	S5 新地菜々子	KTCJr		
3	S6 古川 想	サンタハウスJr		
4	AA3 長友 美樹	ライジングサンHJC		

女子Bクラス 予選リーグ 決勝トーナメント

NO	A/パート	1	2	3	勝敗	勝率	順位	
A1	BA1 長友 愛	ライジングサンHJC			-			
A2	BA2 川崎 花菜	久峰中学校			-			
A3	BA3 梶浦 邑衣	住吉Jr			-			
NO	B/パート	1	2	3	4	勝敗	勝率	順位
A1	BB1 長友 美久	宮崎第一中学校				-		
A2	BB2 隈元 友里	みまたACT				-		
A3	BB3 久保 美波	小林Jr. テニス				-		
A4	BB4 大河内奈央	サンタハウスJr				-		

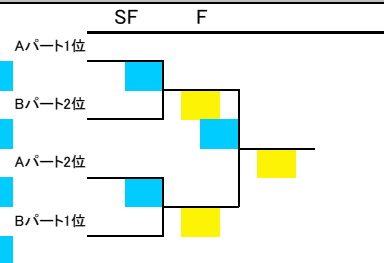

※表彰用

2位	
3位	
3位	

女子D1クラス		予選リーグ					決勝トーナメント			
NO	Aパート	1	2	3	勝敗	勝率	順位	1R	SF	F
1	DA1 児玉 佳穂	広瀬中テニス愛好会				-				
2	DA2 中原 さき	KTCJr				-				
3	DA3 木田 未来	イワキJr				-				
NO	Bパート	1	2	3	4	勝敗	勝率	順位		
1	DB1 河野 那月	三財中				-				
2	DB2 加治佐百花	みまたACT				-				
3	DB3 黒木 萌香	小林Jr. テニス				-				
4	DB4 坂元 春香	ファイナルJr				-				
NO	Cパート	1	2	3	勝敗	勝率	順位			
1	DC1 中石 晴香	みまたACT				-				
2	DC2 宇都 妃乃	清武Jr				-				
3	DC3 福留 愛	生目台中学校				-				
NO	Dパート	1	2	3	勝敗	勝率	順位			
1	DD1 黒木ゆきの	清武Jr				-				
2	DD2 児玉 祐奈	生目台中学校				-				
3	DD3 木下 輝世	みまたACT				-				
NO	Eパート	1	2	3	勝敗	勝率	順位			
1	DE1 中嶋 杏理	都城泉ヶ丘				-				
2	DE2 脇本 青花	広瀬中テニス愛好会				-				
3	DE3 岩田 桃	サンタハウスJr				-				
NO	Fパート	1	2	3	勝敗	勝率	順位			
1	DF1 押川 紀美	久峰中学校				-				
2	DF2 川野 涼花	シーガイアJr				-				
3	DF3 地頭江華瑛	日南TC,Jr				-				
NO	Gパート	1	2	3	勝敗	勝率	順位			
1	DG1 谷畑 優子	笛水小中				-				
2	DG2 岩切 優	清武Jr				-				
3	DG3 益山 季子	MTF				-				

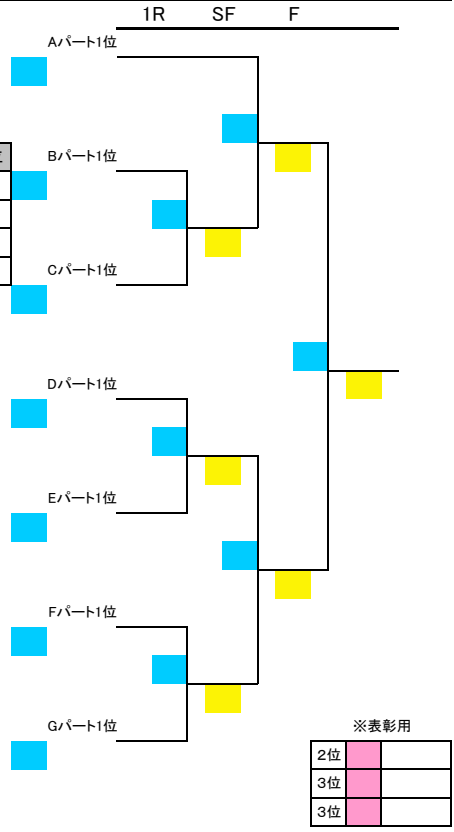

女子D2クラス		予選リーグ					決勝トーナメント			
NO	Hパート	1	2	3	勝敗	勝率	順位	1R	SF	F
1	DH1 石黒 未来	清武Jr				-				
2	DH2 中野 鈴奈	広瀬中テニス愛好会				-				
3	DH3 玉井夕妃帆	久峰中学校				-				
NO	Iパート	1	2	3	勝敗	勝率	順位			
1	DI1 河野めぐみ	三財中				-				
2	DI2 濱崎 梨帆	みまたACT				-				
3	DI3 山崎 杏奈	生目台中学校				-				
NO	Jパート	1	2	3	勝敗	勝率	順位			
1	DJ1 村中田詩乃	チームミリオン				-				
2	DJ2 菊池 愛理	清武Jr				-				
3	DJ3 黒木 柚葉	小林Jr. テニス				-				
NO	Kパート	1	2	3	勝敗	勝率	順位			
1	DK1 地頭江華緋	日南TC,Jr				-				
2	DK2 竹崎 未来	広瀬中テニス愛好会				-				
3	DK3 東原 鈴菜	笛水小中				-				
NO	Lパート	1	2	3	勝敗	勝率	順位			
1	DL1 石那田 響	清武Jr				-				
2	DL2 押方 遥奏	シーガイアJr				-				
3	DL3 益山 結衣	清武Jr				-				
NO	Mパート	1	2	3	勝敗	勝率	順位			
1	DM1 山口 百子	久峰中学校				-				
2	DM2 田上 玲	みまたACT				-				
3	DM3 モルヴィ理月	清武Jr				-				
NO	Nパート	1	2	3	勝敗	勝率	順位			
1	DN1 戸高 彩希	清武Jr				-				
2	DN2 窪田 季花	三財中				-				
3	DN3 井上 実咲	生目台中学校				-				

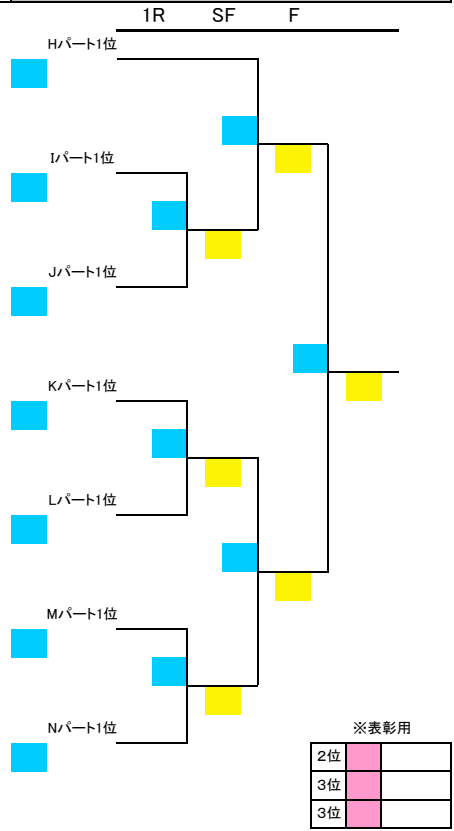

女子F1クラス 予選リーグ 決勝トーナメント

NO	Aパート			1	2	3	勝敗	勝率	順位
1	FA1	黒木 愛菜	ライジングサンHJC				-		
2	FA2	矢野 瑞希	シーガイアJr				-		
3	FA3	川崎 朱里	イワキリJr				-		
NO	Bパート			1	2	3	勝敗	勝率	順位
1	FB1	小玉 真碧	日南TC,Jr				-		
2	FB2	湯地 七海	チームミリオン				-		
3	FB3	時 のどか	笛水小中				-		
NO	Cパート			1	2	3	勝敗	勝率	順位
1	FC1	服部 美海	チームエリート				-		
2	FC2	瀬川 心美	イワキリJr				-		
3	FC3	宇都 琴乃	清武ジュニア				-		
NO	Dパート			1	2	3	勝敗	勝率	順位
1	FD1	飛松 杏奈	チームエリート				-		
2	FD2	大峯 千夏	KTCJr				-		
3	FD3	岡村妃容里	ファイナルJr				-		
NO	Eパート			1	2	3	勝敗	勝率	順位
1	FE1	前原 唯乃	シーガイアJr				-		
2	FE2	池田 凧紗	日南TC,Jr				-		
3	FE3	後藤 麻衣	イワキリJr				-		

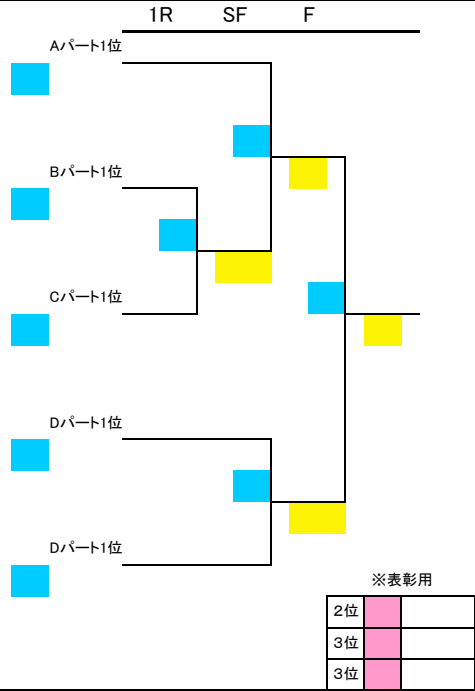

女子F2クラス 予選リーグ 決勝トーナメント

NO	Fパート			1	2	3	勝敗	勝率	順位
1	FF1	十川 仁美	シーガイアJr				-		
2	FF2	隈元 千奈	よだきんぼJr				-		
3	FF3	岡村妃万里	ファイナルJr				-		
NO	Gパート			1	2	3	勝敗	勝率	順位
1	FG1	谷畑 舞	笛水小中				-		
2	FG2	新地芽衣子	イワキリJr				-		
3	FG3	古川 優空	チームエリート				-		
NO	Hパート			1	2	3	勝敗	勝率	順位
1	FH1	東迫 美桜	チームミリオン				-		
2	FH2	岩本 彩夏	KTCJr				-		
3	FH3	高峰 杏実	イワキリJr				-		
NO	Iパート			1	2	3	勝敗	勝率	順位
4	FI1	拝藤 美羽	チームエリート				-		
5	FI2	川畑 美雅	小林Jr. テニス				-		
6	FI3	川越あかり	清武ジュニア				-		
NO	Jパート			1	2	3	勝敗	勝率	順位
4	FJ1	崔 奈美	KTCJr				-		
5	FJ2	染川 美月	ロイヤルJr				-		
6	FJ3	蓑崎 桃花	日南TC,Jr				-		

