

平成27年度 MIYAZAKIジュニアリーグ第2戦 大会要項

本年度から男女Aクラスの試合方法が変わります。

(主 催)	宮崎県テニス協会
(後 援)	女子連宮崎支部
(期 日)	平成27年8月29日(土) 男子A・男子C・男子D・男子Fクラス・/女子A・女子C・女子D・女子Fクラス 平成27年8月30日(日) 男子A・男子B・男子E・男子Gクラス・/女子A・女子B・女子E・女子Gクラス
(会 場)	県総合運動公園
(種 目)	

A	県ジュニア各大会(16U・14U・中学生の部)でベスト4以上の成績保持者、及びそれ相当の実力があるとジュニア委員会から判断された者
B	県ジュニア各大会(16U・14U・中学生の部)でベスト16以上の成績保持者、 県ジュニア各大会(12U・小学生の部)でベスト4以上の成績保持者 及びそれ相当の実力があるとジュニア委員会から判断された者
C	県ジュニア各大会(16U・14U・中学生の部)で2回戦進出成績保持者、 県ジュニア各大会(12U・小学生の部)でベスト16以上の成績保持者 及びそれ相当の実力があるとジュニア委員会から判断された者
D	上記Cクラス規定に合致しない選手及び昨年度ジュニアリーグ各クラス決勝進出経験者
E	中学生の初心者
F	小学5・6年生の初心者、及び前回小学4年生以下の部で決勝進出者
G	小学4年生以下の初心者(グリーンボール使用にて行ないます。)
申込みの注意	1.各クラスの決勝進出者は、次の大会においてクラスを上げて申込みください。 2.Aクラス優勝者は、何度でも大会に参加申込み可能です。 3.Eの中学生初心者クラスにおいて予選リーグ1位の者は、次回より本戦トーナメントの順位に関係なくクラスを上げて申込みください。 4.レベルを上げて申し込むことができます 5.組合せ後のクラスの変更は、出来ませんので申込みの際には、確認をお願いします。

(試合方法)	男女Aクラス ジュニアリーグ成績及びジュニアランキングポイントにて本戦6人と予選リーグから2人選出して合計8人によるトーナメント形式にて試合を行います。予選は、1セットマッチにて行います。本戦は、すべて順位決定戦まで3セットマッチにて行います。7-8位決定戦は、行いません。
--------	--

※男女Aクラスは、2日間を予定しています。

その他のクラス	1セットマッチ(6-6後12ポイントタイブレーク)デュースあり帛ットプレールールで行います。
----------------	--

3人または4人の予選リーグを行い、その後リーグ1位の者による決勝トーナメントを行います。
リーグでの順位は①勝率②直接対決③ゲーム取得率(取得ゲーム÷総ゲーム)の順に決定します。

(参加資格)	宮崎県テニス協会に登録済のジュニア団体に個人登録を済ませた者
(参加料)	1人 1,600円(県ジュニアワンコイン制度対象大会) ※全国につながるワンコイン制度以外の大会に適用されます。 宮崎県テニス協会ジュニアワンコイン制度が採用されます。この制度は、ジュニアテニス大会に参加される皆様一人一人にエントリーあたり100円をご負担頂制度です。 ワンコイン制度によって集まった資金は、平成31年南九州高校総体に向けてのジュニア育成・強化の為、来年度プログラム協賛に一括して使用します。

(申込方法)	※申し込み用紙に必要事項を記入・確認の上、締切日までにお申し込み下さい。申し込み書は郵送又はエクセルファイルで指定のアドレスまで送信願います。※事務簡素化のため、Eメール使用にご協力ください。 ※FAX・TELでの申し込みは受け付けません。 ※仮ドローは、クラブ代表者へEメールで送ります。クラブ代表者は、選手へ連絡願います。 郵送を希望される場合は、返信用封筒(12×23.5cm)に代表者住所等、必要事項を記入、90円切手貼り付けの上、同封してください。
--------	--

- ①現金書留の場合 下記住所まで
②郵便局振込み(振込み取扱票:用紙は郵便局)
口座番号 01780-8-131717 加入者名 宮崎県テニス協会ジュニア委員会
※通信欄に大会名・申込クラブ・責任者名を記入してください。
締切日までに参加料が入金されないと、エントリーが無効となる場合があります。

(申し込み先)	申し込み書、現金書留郵送先 兼 エクセルファイル送信先 880-8545 宮崎県宮崎市山崎町浜山 シーガイアテニスクラブ内 宮崎県テニス協会 宛 TEL 0985-21-1322 メールアドレス mtennis@mtennis.org
---------	---

(問い合わせ)	ジュニア委員会 岩田まで090-8227-1715 またはsanta@santahouse.jp
---------	--

(締め切り日)	平成27年7月28(火)午後1時まで
---------	--------------------

(注意事項)	※天候不良の場合も各自で判断せず、必ず会場に集合すること。 ※試合の円滑な運営に協力すること。 ・オーダーオブプレーの控え選手で、番号の若い選手がボールを受け取る。 ・控え選手は、両者とも指定されたコートの後方で待機する。 ・前の試合が終了したらすぐにコートに入る。 ・試合が終了したら、勝者がボール、スコアを本部に届ける。 ※フェアプレーの精神を理解し、いついかなる時でも、スポーツマンシップにのっとった行動をとること。 (ルール・マナー等)「テニスルールブック」参照
--------	--

平成27年度 MIYAZAKIジュニアリーグ第2戦 大会注意事項

- 主催 宮崎県テニス協会
- 後援 宮崎県女子テニス連盟
- 運営担当 サンタハウスJr
- レフリー 岩田 誠
- 大会期日 平成27年8月29日(土)30日(日)
- 会場 県総合運動公園テニスコート
- 大会日程

※受付開始時間より20分にて受付を終了します。

クラス	人数	受付時間	8月29日(土)
男子Aクラス/予選	10	10:00	予選トーナメント
男子Aクラス/本選	6	12:00	本戦1R
男子Cクラス	27	12:00	予選リーグ・決勝トーナメント
男子D1クラス	15	10:00	予選リーグ・決勝トーナメント
男子D2クラス	16	10:00	予選リーグ・決勝トーナメント
男子D3クラス	16	10:00	予選リーグ・決勝トーナメント
男子F1クラス	16	8:30	予選リーグ・決勝トーナメント
男子F2クラス	15	8:30	予選リーグ・決勝トーナメント
女子Aクラス/予選	4	10:00	予選リーグ
女子Aクラス/本戦	6	12:00	本戦1R
女子Cクラス	15	8:30	予選リーグ・決勝トーナメント
女子D1クラス	19	12:00	予選リーグ・決勝トーナメント
女子D2クラス	19	12:00	予選リーグ・決勝トーナメント
女子F1クラス	16	8:30	予選リーグ・決勝トーナメント
女子F2クラス	16	8:30	予選リーグ・決勝トーナメント
小計①	216		
クラス	人数	受付時間	8月30日(日)
男子Aクラス/本選	8	8:30	本戦トーナメント準決勝・決勝・3決・5決
男子Bクラス	7	8:30	予選リーグ・決勝トーナメント
男子E1クラス	24	12:00	予選リーグ・決勝トーナメント
男子E2クラス	24	12:00	予選リーグ・決勝トーナメント
男子E3クラス	25	12:00	予選リーグ・決勝トーナメント
男子Gクラス	23	8:30	予選リーグ・決勝トーナメント
女子Aクラス/本戦	8	8:30	本戦トーナメント準決勝・決勝・3決・5決
女子Bクラス	8	8:30	予選リーグ・決勝トーナメント
女子E1クラス	15	8:30	予選リーグ・決勝トーナメント
女子E2クラス	18	8:30	予選リーグ・決勝トーナメント
女子E3クラス	18	8:30	予選リーグ・決勝トーナメント
女子Gクラス	6	8:30	予選リーグ・決勝トーナメント
小計②	184		
合計①+②	400		

- ※注意1 まずコート設営のお手伝いをお願いします。その後受付を済まし大会の試合方法・注意事項を説明後に試合を行います。
 ※注意2 上位クラス出場選手に下部クラスの試合進行をスムーズに行う為、コートに入ってもらいお手伝いをお願いします。
 その際に審判をお願いする場合がありますのでよろしくお願いします。

●試合方法

男子Aクラス: 予選は、1セットマッチにて行います。本戦は、すべて順位決定戦まで3セットマッチにて行います。
 初日に1回戦、2日目に準決勝・決勝・3位決定戦・5位決定戦を行ないます。7-8位決定戦は、行いません。

その他のクラス:

- ① 1セットマッチ(6-6後12ポイントタイブレーク)デュースあり セットブレークルール/第1ゲーム終了後すぐにチェンジコート
3人または4人の予選リーグ その後リーグ1位/2位の者による決勝トーナメント
- ② リーグ戦での試合の順番は、3人リーグの場合①NO.1対NO.2②NO.2対NO.3③NO.1対NO.3
- ③ リーグ戦での試合の順番は、4人リーグの場合①NO.1対NO.2②NO.3対NO.4③NO.1対NO.3④NO.2対NO.4⑤NO.1対NO.4⑥NO.2対NO.3
- ④ リーグでの順位は①勝率②直接対決③ゲーム取得率(取得ゲーム÷総ゲーム)の順に決定します。
- ⑤ ローピングアンパイアを配置します。円滑な試合進行の為にコートを巡回し必要に応じてコート内の問題に対応します。
審判が必要な場合は、ソロチェアアンパイアがつかます。
- ⑥ 日本テニス協会の諸規則によって行います。

今大会では、男子B・女子Bクラスは、3人及び4人のリーグの対戦より1位・2位が決勝トーナメントに進みます。
 男子C・D・E・F・G女子C・D・E・F・Gクラスは、3人及び4人のリーグの対戦より1位のみ決勝トーナメントに進みます。

●注意事項

- 1 天候不良の場合も各自で判断せず、必ず会場に集合すること。
- 2 試合は、オーダーオブプレーにて進行しますので随時確認をお願いします。
- 3 テニスウェアを着用して下さい。
- 4 試合前のウォーミングアップはサービス4本のみとします。
- 5 試合の円滑な運営に協力すること。
 ・オーダーオブプレーの控え選手で、番号の若い選手がボールを受け取る。
 ・控え選手は、両者とも指定されたコートの後方で待機する。
 ・試合開始時、必ず対戦相手を確認する。
 ・前の試合が終了したらすぐにコートに入る。
 ・試合が終了したら、勝者がボール、スコアを本部に届ける。
- 6 フェアプレーの精神を理解し、いついかなる時でも、スポーツマンシップにのっとった行動をとること。
- 7 天候等その他の事情により日程・試合方法が変更になる場合があります。

※ごみは必ず各自持ち帰ってください。また、各クラブでゴミ袋を用意し、帰る際に会場周辺のごみ拾いをしてください。
 ※会場・施設利用のマナーを厳守のこと。
 ※周辺の路上・駐車場では、練習(ラリー、ボレーボレー等)をしない様をお願いします。

男子Aクラス 予選リーグ 予選決勝

予選トーナメント				1R	2R	F	
1	A1	下沖 響太	みまたACT				勝者は、NO.7へ
2	A2	萬里 直輝	日南TC,Jr				
3	A3	大岐 優斗	シーガイア				
4	A4	稲田颯太郎	ロイヤルJr				
5	A5	宮本 詠士	シーガイア				勝者は、NO.2へ
6	A6	有田 奏	チームエリート				
7	A7	福元 崇斗	チームミリオン				
8	A8	江内谷駿平	MTF				
9	A9	宮本 卓実	シーガイア				
10	A10	染谷 裕大	WorldStanceJr				

本戦トーナメント				1R	SF	F
1	S1	坂田 空冴	MTF			
2						
3	S5	高妻虎太郎	ライジングサンHJC			
4	S4	戸田 智大	ライジングサンHJC			
5	S3	岩田 峻	サンタハウスJr			
6	S6	小川 春斗	MTF			
7						
8	S2	郡 葉生	ライジングサンHJC			
3位決定戦						
1						
2						
5位決定戦						
1						
2						
3						
4						

※表彰用

2位	
3位	
4位	

男子Bクラス 予選リーグ 決勝トーナメント

NO	Aパート	1	2	3	勝敗	勝率	順位		
1	BA1 内野 拓馬	チームミリオン			-			Aパート1位	
2	BA2 深田 大和	笛水小中			-			Bパート2位	
3	BA3 歌津 綾	サンタハウスJr			-			Aパート2位	
NO	Bパート	1	2	3	4	勝敗	勝率	順位	
1	BB1 大河内佑馬	サンタハウスJr				-			Aパート1位
2	BB2 岡本 健佑	シーガイア				-			Bパート1位
3	BB3 高妻 蘭丸	ライジングサンHJC				-			
4	BB4 永田 秀太	都城泉ヶ丘附属中				-			

※表彰用

2位	
3位	
3位	

男子Cクラス				予選リーグ				決勝トーナメント				
				1	2	3	勝敗	勝率	順位	1R	SF	F
Aパート				1	2	3	勝敗	勝率	順位			
1	CA1	四位 尚暉	チームミリオン				-			Aパート1位		
2	CA2	宇戸 竜生	みまたACT				-			Bパート1位		
3	CA3	柳田 堯彦	ロイヤルJr				-			Cパート1位		
Bパート				1	2	3	4	勝敗	勝率	順位		
1	CB1	和田 伸天	イワキJr				-			Dパート1位		
2	CB2	浅田 紘輔	MTF				-			Eパート1位		
3	CB3	川島 颯人	チームミリオン				-			Fパート1位		
4	CB4	内村 颯馬	みまたACT				-			Gパート1位		
Cパート				1	2	3	勝敗	勝率	順位			
1	CC1	松田 匠介	生目台中学校				-			Hパート1位		
2	CC2	中嶋 一晴	みまたACT				-					
3	CC3	大野 雄聖	西高附属中				-					
Dパート				1	2	3	勝敗	勝率	順位			
1	CD1	平川 巧人	都城泉ヶ丘附属中				-					
2	CD2	竹上 和輝	みまたACT				-					
3	CD3	是永 息吹	ライジングサンHJC				-					
Eパート				1	2	3	勝敗	勝率	順位			
1	CE1	白谷 美樹	KTCJr				-					
2	CE2	早原 翔	生目台中学校				-					
3	CE3	濱田 裕雅	みまたACT				-					
Fパート				1	2	3	勝敗	勝率	順位			
1	CF1	関 瑛史	MTF				-					
2	CF2	小山 竜樹	生目台中学校				-					
3	CF3	藤崎 幹大	チームミリオン				-					
Gパート				1	2	3	4	勝敗	勝率	順位		
1	CG1	坂下 和樹	生目台中学校					-		Hパート1位		
2	CG2	工藤 徹	ロイヤルJr					-				
3	CG3	坂元 柊太	みまたACT					-				
4	CG4	田村 亮佑	シーガイア					-				
Hパート				1	2	3	勝敗	勝率	順位			
1	CH1	吉田 匡宏	生目台中学校				-					
2	CH2	三浦 信義	みまたACT				-					
3	CH3	青木 洋介	チームミリオン				-					

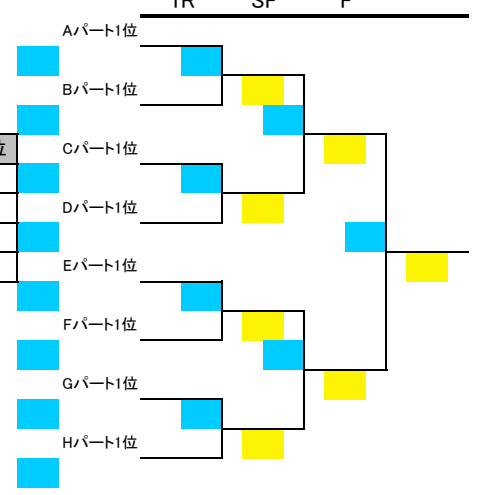

※表彰用

2位		
3位		
3位		

男子D1クラス 予選リーグ 決勝トーナメント

Aパート			1	2	3	勝敗	勝率	順位
1	DA1	志戸 凌河	都城泉ヶ丘附属中				-	
2	DA2	川辺 航	日大中				-	
3	DA3	工藤 有生	サンタハウスJr				-	
Bパート			1	2	3	勝敗	勝率	順位
1	DB1	野田 雅哉	生目台中学校				-	
2	DB2	黒木 克昌	富崎学園中学校				-	
3	DB3	西村 斗杏	高鍋西中				-	
Cパート			1	2	3	勝敗	勝率	順位
1	DC1	阪本 晃平	チームエリート				-	
2	DC2	池田 達郎	西高附属中				-	
3	DC3	白石 龍輔	チームミリオン				-	
Dパート			1	2	3	勝敗	勝率	順位
1	DD1	西芦谷颯太	イワキJr				-	
2	DD2	甲斐遼太郎	WorldStanceJr				-	
3	DD3	関谷 圭祥	チームミリオン				-	
Eパート			1	2	3	勝敗	勝率	順位
1	DE1	吹上 晃平	都城泉ヶ丘附属中				-	
2	DE2	福重 葉汰	みまたACT				-	
3	DE3	清水 翔	高鍋西中				-	

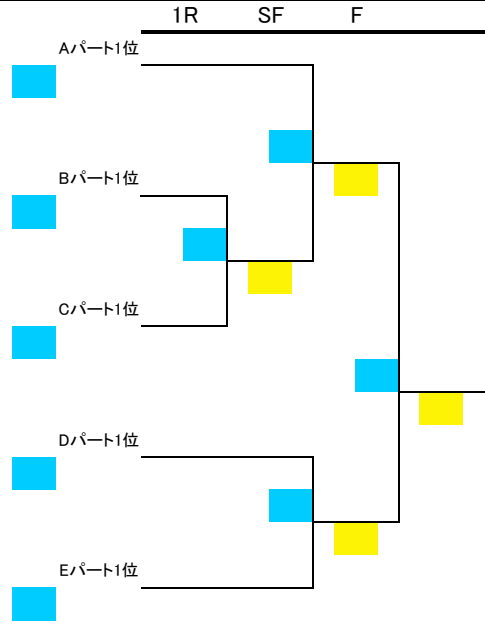

※表彰用

2位	
3位	
3位	

男子D2クラス 予選リーグ 決勝トーナメント

Fパート			1	2	3	勝敗	勝率	順位	
1	DF1	興呂木啓祐	西高附属中				-		
2	DF2	肥後 圭祐	みまたACT				-		
3	DF3	服部 洸生	チームエリート				-		
Gパート			1	2	3	4	勝敗	勝率	順位
1	DG1	浦崎 奨	チームミリオン					-	
2	DG2	日高 大空	シーガイア					-	
3	DG3	宮永 悠斗	高鍋西中					-	
4	DG4	川越光太郎	都城泉ヶ丘附属中					-	
Hパート			1	2	3	勝敗	勝率	順位	
1	DH1	池之上裕人	みまたACT				-		
2	DH2	谷畑 康生	笛水小中				-		
3	DH3	内野 翔太	高鍋西中				-		
Iパート			1	2	3	勝敗	勝率	順位	
1	DI1	那須月之真	イワキJr				-		
2	DI2	中村 文也	ファイナルJr				-		
3	DI3	黒木 唯人	高鍋西中				-		
Jパート			1	2	3	勝敗	勝率	順位	
1	DJ1	楠原 諒也	都城泉ヶ丘附属中				-		
2	DJ2	村中田拓夢	チームミリオン				-		
3	DJ3	関師 耕平	生目台中学校				-		

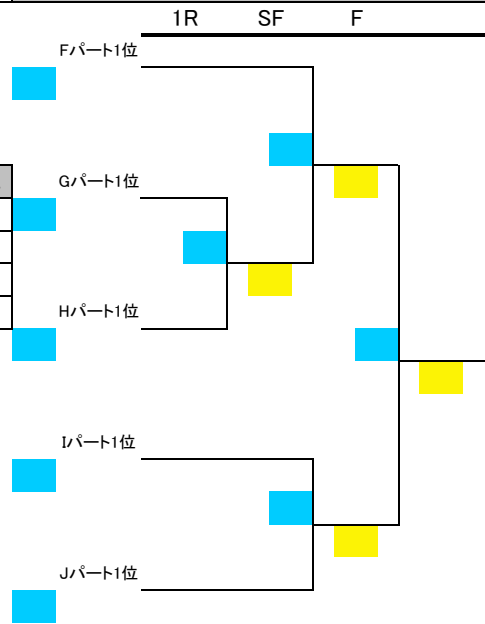

※表彰用

2位	
3位	
3位	

男子D3クラス 予選リーグ 決勝トーナメント

NO	Kパート		1	2	3	勝敗	勝率	順位	
1	DK1	那須 清崇	都城泉ヶ丘附属中			-			
2	DK2	田村亮太郎	チームミリオン			-			
3	DK3	石川 桜大	高鍋西中			-			
NO	Lパート		1	2	3	4	勝敗	勝率	順位
1	DL1	衛藤 陽輝	イワキJr				-		
2	DL2	和田 海斗	みまたACT				-		
3	DL3	白石剣士郎	チームミリオン				-		
4	DL4	甲斐 一再	ロイヤルJr				-		
NO	Mパート		1	2	3	勝敗	勝率	順位	
1	DM1	松山 啓佑	MTF				-		
2	DM2	飯田裕次郎	都城泉ヶ丘附属中				-		
3	DM3	久恒 春希	高鍋西中				-		
NO	Nパート		1	2	3	勝敗	勝率	順位	
1	DN1	長友琳太郎	チームエリート				-		
2	DN2	下沖 悠人	みまたACT				-		
3	DN3	小溝 祐太	イワキJr				-		
NO	Oパート		1	2	3	勝敗	勝率	順位	
1	DO1	井村 友紀	生目台中学校				-		
2	DO2	中武 将人	高鍋西中				-		
3	DO3	鬼塚 飛駆	都城泉ヶ丘附属中				-		

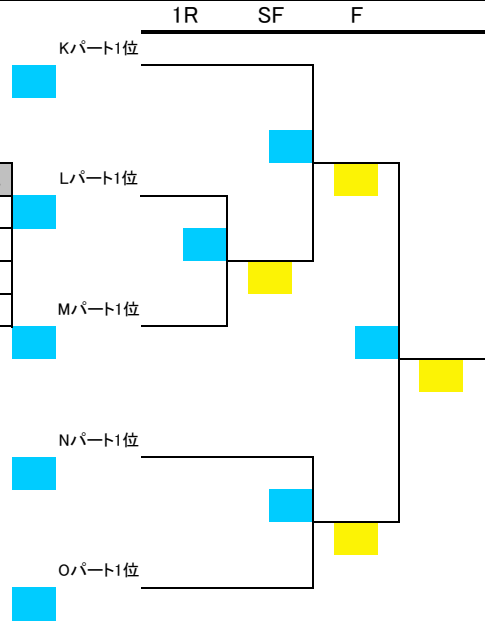

※表彰用

2位	
3位	
3位	

男子E1クラス 予選リーグ 決勝トーナメント

NO	Aパート		1	2	3	勝敗	勝率	順位
1	EA1	本 剛士	イワキリJr				-	
2	EA2	内村 識豊	小林Jr. テニス				-	
3	EA3	富高 惇陽	ロイヤルJr				-	
NO	Bパート		1	2	3	勝敗	勝率	順位
1	EB1	渡邊 晃佑	宮崎第一中学校				-	
2	EB2	赤木 俊輔	都城泉ヶ丘附属中				-	
3	EB3	中西 晃輝	みまたACT				-	
NO	Cパート		1	2	3	勝敗	勝率	順位
1	EC1	池田 慎也	チームミリオン				-	
2	EC2	川元 蒼心	生目台中学校				-	
3	EC3	中嶋 乃悟	みまたACT				-	
NO	Dパート		1	2	3	勝敗	勝率	順位
1	ED1	巽 晃人	高鍋西中				-	
2	ED2	谷本 翔吾	笛水小中				-	
3	ED3	中村 颯真	宮崎第一中学校				-	
NO	Eパート		1	2	3	勝敗	勝率	順位
1	EE1	池田 智郎	西高附属中				-	
2	EE2	小坂 直輝	WorldStanceJr				-	
3	EE3	中西 玲温	みまたACT				-	
NO	Fパート		1	2	3	勝敗	勝率	順位
1	EF1	萩原 聖斗	日南TC.Jr				-	
2	EF2	漆野 翔太	生目台中学校				-	
3	EF3	中村 祐稀	サンタハウスJr				-	
NO	Gパート		1	2	3	勝敗	勝率	順位
1	EG1	上新 文貴	都城泉ヶ丘附属中				-	
2	EG2	倉澤 宗平	宮崎第一中学校				-	
3	EG3	中村 悠斗	みまたACT				-	
NO	Hパート		1	2	3	勝敗	勝率	順位
1	EH1	川越 海斗	みまたACT				-	
2	EH2	山本 大介	宮崎第一中学校				-	
3	EH3	甲斐 颯志	高鍋西中				-	

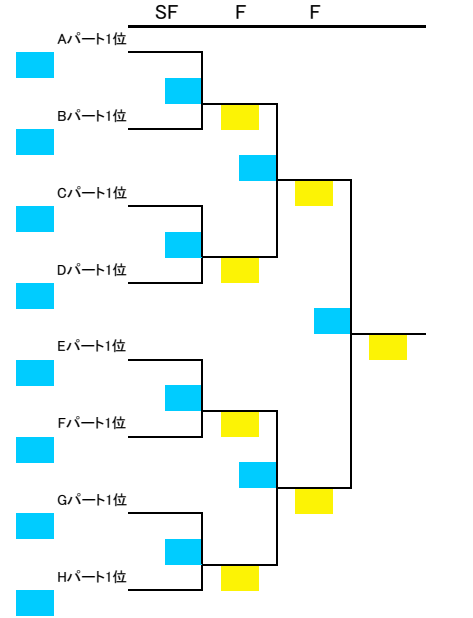

※表彰用

2位	
3位	
3位	

男子E2クラス 予選リーグ 決勝トーナメント

NO	Iパート		1	2	3	勝敗	勝率	順位
1	EI1	日高 涼	高鍋西中				-	
2	EI2	中田 晃成	ファイナルJr				-	
3	EI3	中石 皓大	みまたACT				-	
NO	Jパート		1	2	3	勝敗	勝率	順位
1	EJ1	大内田拓馬	西高附属中				-	
2	EJ2	和田 直幸	生目台中学校				-	
3	EJ3	黒木 虹太	宮崎第一中学校				-	
NO	Kパート		1	2	3	勝敗	勝率	順位
1	EK1	橋口 侃汰	宮崎第一中学校				-	
2	EK2	宇佐 佳記	シーガイア				-	
3	EK3	田中 直生	みまたACT				-	
NO	Lパート		1	2	3	勝敗	勝率	順位
1	EL1	中村 陽杜	高鍋西中				-	
2	EL2	ファブロ拓希	生目台中学校				-	
3	EL3	長崎 侑	都城泉ヶ丘附属中				-	
NO	Mパート		1	2	3	勝敗	勝率	順位
1	EM1	松田 夏実	イワキリJr				-	
2	EM2	中島 巧登	ロイヤルJr				-	
3	EM3	津野勇太郎	みまたACT				-	
NO	Nパート		1	2	3	勝敗	勝率	順位
1	EN1	石井 壮汰	チームミリオン				-	
2	EN2	佐々木優希	生目台中学校				-	
3	EN3	川本 理貴	宮崎第一中学校				-	
NO	Oパート		1	2	3	勝敗	勝率	順位
1	EO1	中島 晃伸	都城泉ヶ丘附属中				-	
2	EO2	大田 篤宜	高鍋西中				-	
3	EO3	弓削 遥彦	西高附属中				-	
NO	Pパート		1	2	3	勝敗	勝率	順位
1	EP1	仁科 友希	宮崎第一中学校				-	
2	EP2	黒木 心太	みまたACT				-	
3	EP3	宇崎 紘貴	都城泉ヶ丘附属中				-	

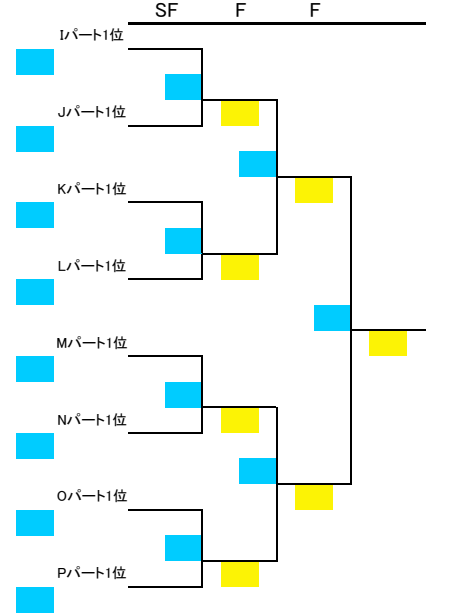

※表彰用

2位	
3位	
3位	

男子E3クラス			予選リーグ				決勝トーナメント		
NO	Qパート		1	2	3	勝敗	勝率	順位	
1	EQ1	工藤 治樹	サンタハウスJr			-			Qパート1位
2	EQ2	黒木 洸矛	生目台中学校			-			Rパート1位
3	EQ3	齊藤 宏弥	宮崎第一中学校			-			Sパート1位
NO	Rパート		1	2	3	4	勝敗	勝率	順位
1	ER1	高村 純平	チームミリオン				-		Tパート1位
2	ER2	松浦 直樹	シーガイア				-		Uパート1位
3	ER3	長田 一将	ロイヤルJr				-		Vパート1位
4	ER4	別府琳太郎	みまたACT				-		Wパート1位
NO	Sパート		1	2	3	勝敗	勝率	順位	
1	ES1	島田 航資	都城泉ヶ丘附属中				-		Xパート1位
2	ES2	高見 大地	高鍋西中				-		
3	ES3	山之内光新	みまたACT				-		
NO	Tパート		1	2	3	勝敗	勝率	順位	
1	ET1	岩尾 匠真	西高附属中				-		
2	ET2	戸高 海輝	宮崎第一中学校				-		
3	ET3	河瀬 竜馬	生目台中学校				-		
NO	Uパート		1	2	3	勝敗	勝率	順位	
1	EU1	河野 偉舜	みまたACT				-		
2	EU2	塩月駿太郎	イワキリJr				-		
3	EU3	有馬 惇礼	小林Jr. テニス				-		
NO	Vパート		1	2	3	勝敗	勝率	順位	
1	EV1	瀬戸口大喜	宮崎第一中学校				-		
2	EV2	黒木 風乙	久峰中学校				-		
3	EV3	吉田 颯	高鍋西中				-		
NO	Wパート		1	2	3	勝敗	勝率	順位	
1	EW1	堀野 峻平	チームミリオン				-		
2	EW2	齊藤 陸人	都城泉ヶ丘附属中				-		
3	EW3	川口 巧馬	みまたACT				-		
NO	Xパート		1	2	3	勝敗	勝率	順位	
1	EX1	河野 怜臣	日南TC.Jr				-		
2	EX2	吉瀬 健太	宮崎第一中学校				-		
3	EX3	花原 脩真	西高附属中				-		

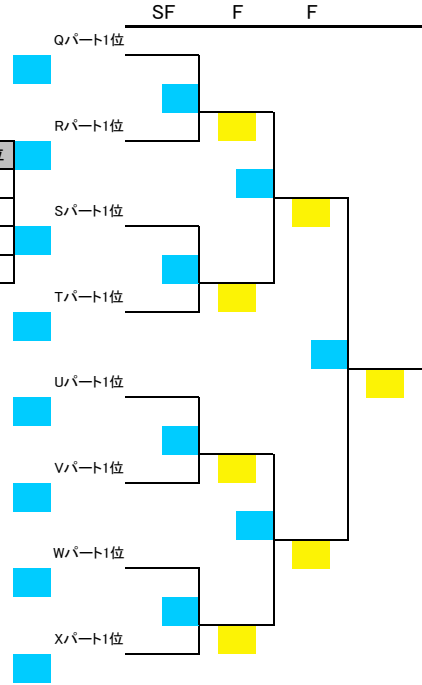

※表彰用

2位		
3位		
3位		

男子F1クラス 予選リーグ 決勝トーナメント

NO	Aパート			1	2	3	勝敗	勝率	順位	
1	FA1	松田 一晟	日南TC,Jr				-			
2	FA2	児浪 颯真	シーガイア				-			
3	FA3	北 龍乃輔	ロイヤルJr				-			
NO	Bパート			1	2	3	4	勝敗	勝率	順位
1	FB1	福盛 雄一	KTCJr					-		
2	FB2	日高 剛光	シーガイア					-		
3	FB3	鎌田 拓郎	清武Jr					-		
4	FB4	別宮有沙人	チームミリオン					-		
NO	Cパート			1	2	3	勝敗	勝率	順位	
1	FC1	拝藤 涼大	チームエリート					-		
2	FC2	黒木 庸介	WorldStanceJr					-		
3	FC3	早田 大樹	イワキJr					-		
NO	Dパート			1	2	3	勝敗	勝率	順位	
1	FD1	衛藤 直輝	イワキJr					-		
2	FD2	坂元 俊介	シーガイア					-		
3	FD3	長友 優和	ファイナルJr					-		
NO	Eパート			1	2	3	勝敗	勝率	順位	
1	FE1	長友 駿和	ファイナルJr					-		
2	FE2	加藤航太郎	イワキJr					-		
3	FE3	板坂 秀汰	チームエリート					-		

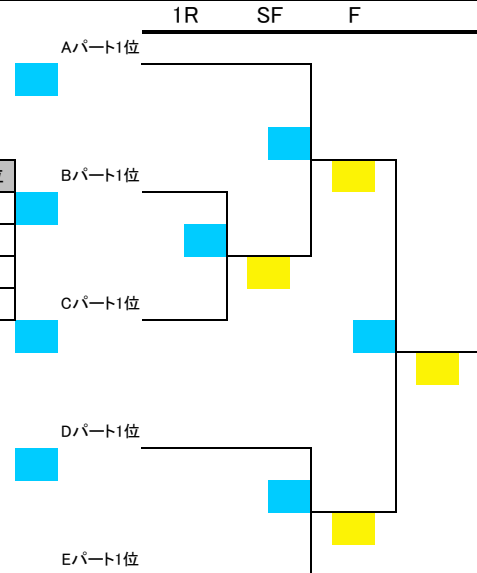

※表彰用

2位		
3位		
3位		

男子F2クラス 予選リーグ 決勝トーナメント

NO	Fパート			1	2	3	勝敗	勝率	順位
1	FF1	花野 生喜	日南TC,Jr				-		
2	FF2	松田 知己	イワキJr				-		
3	FF3	緒方 海陸	ファイナルJr				-		
NO	Gパート			1	2	3	勝敗	勝率	順位
1	FG1	木下 楽玖登	KTCJr					-	
2	FG2	天辰 優李	清武Jr					-	
3	FG3	本行 智光	イワキJr					-	
NO	Hパート			1	2	3	勝敗	勝率	順位
1	FH1	島田 知弥	MTF					-	
2	FH2	石黒 蒼頼	シーガイア					-	
3	FH3	川野 将英	チームミリオン					-	
NO	Iパート			1	2	3	勝敗	勝率	順位
1	FI1	山口 紗輝	チームエリート					-	
2	FI2	谷本 雅斗	笛水小中					-	
3	FI3	根井 皓多	イワキJr					-	
NO	Jパート			1	2	3	勝敗	勝率	順位
1	FJ1	盛永 泰生	ファイナルJr					-	
2	FJ2	熊本 健人	ロイヤルJr					-	
3	FJ3	横山 翔生	KTCJr					-	

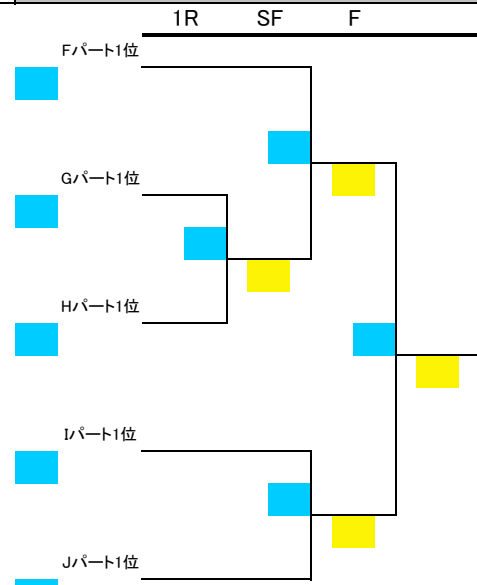

※表彰用

2位	FG1	木下 楽玖登
3位	FF1	花野 生喜
3位	FI1	山口 紗輝

男子Gクラス			予選リーグ					決勝トーナメント			
NO	Aパート		1	2	3	勝敗	勝率	順位	1R	SF	F
1	GA1	益田幸太郎 イワキリJr	/			-					
2	GA2	出水琳太郎 KTCJr		/		-					
3	GA3	立岩 知己 ロイヤルJr			/	-					
NO	Bパート		1	2	3	勝敗	勝率	順位			
1	GB1	光成 瑛駿 ライジングサンHJC	/			-					
2	GB2	吉田 歩夢 日南TC,Jr		/		-					
3	GB3	柳田 開州 ロイヤルJr			/	-					
NO	Cパート		1	2	3	勝敗	勝率	順位			
1	GC1	藤井 泰志 KTCJr	/			-					
2	GC2	那須 涼平 チームエリート		/		-					
3	GC3	山西 敦士 シーガイア			/	-					
NO	Dパート		1	2	3	勝敗	勝率	順位			
1	GD1	柴 翔太 サンタハウスJr	/			-					
2	GD2	大峯 春輝 KTCJr		/		-					
3	GD3	原屋 幹 イワキリJr			/	-					
NO	Eパート		1	2	3	勝敗	勝率	順位			
1	GE1	斉藤 暖明 ロイヤルJr	/			-					
2	GE2	東迫 快 チームミリオン		/		-					
3	GE3	吉野 祥太 KTCJr			/	-					
NO	Fパート		1	2	3	勝敗	勝率	順位			
1	GF1	柳田 慶士 ロイヤルJr	/			-					
2	GF2	吉田 拓夢 日南TC,Jr		/		-					
3	GF3	日高 洋斗 シーガイア			/	-					
NO	Gパート		1	2	3	勝敗	勝率	順位			
1	GG1	松浦 煌 シーガイア	/			-					
2	GG2	坂元 達也 ファイナルJr		/		-					
3	GG3	阿部 陽樹 ロイヤルJr			/	-					
NO	Hパート		1	2	3	勝敗	勝率	順位			
1	GH1	藤山 慧 イワキリJr	/			-					
2	GH2	古川 蒼空 チームエリート		/		-					
3	GH3	湯谷 綸久 KTCJr			/	-					

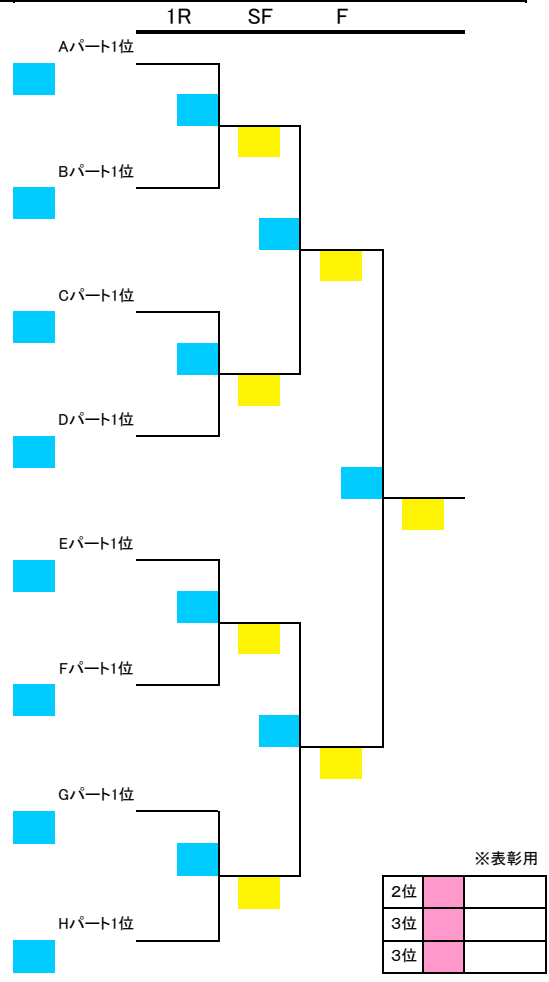

女子Gクラス			本戦リーグ					決勝トーナメント			
NO	Aパート		1	2	3	勝敗	勝率	順位	SF	F	F
1	GA1	川越ゆうり 清武Jr	/			-					
2	GA2	稲田恵美莉 ロイヤルJr		/		-					
3	GA3	最上川奈緒 KTCJr			/	-					
NO	Bパート		1	2	3	勝敗	勝率	順位			
1	GB1	長濱 若葉 KTCJr	/			-					
2	GB2	藤崎 七緒 清武Jr		/		-					
3	GB3	坂元 美姫 ロイヤルJr			/	-					

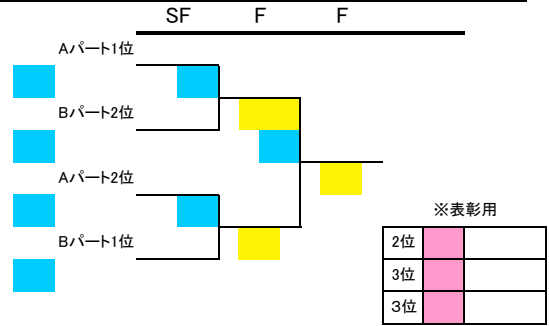

女子Aクラス 予選リーグ 決勝トーナメント

NO	Aバート		1	2	3	4	勝敗	勝率	順位
1	AA1	塩見帆乃夏 みまたACT					-		
2	AA2	長友 美樹 ライジングサンHJC					-		
3	AA3	長友 愛 ライジングサンHJC					-		
4	AA4	松田 萌 日南TC,Jr					-		

予選1位は、NO.7へ
予選2位は、NO.2へ

※表彰用

2位	
3位	
4位	

本戦トーナメント			1R	SF	F
1	S1	矢野有紗美 MTF			
2					
3	S5	古川 想 サンタハウスJr			
4	S4	済陽笑美花 MTF			
5	S3	新地菜々子 KTCJr			
6	S6	長友 美希 シーガイア			
7					
8	S2	白谷 美佳 KTCJr			
3位決定戦					
1					
2					
5位決定戦					
1					
2					
3					
4					

女子Bクラス 予選リーグ 決勝トーナメント

NO	Aバート		1	2	3	4	勝敗	勝率	順位
A1	BA1	歌津穂乃香 サンタハウスJr					-		
A2	BA2	川崎 花菜 久峰中学校					-		
A3	BA3	福永帆奈美 生目台中学校					-		
A4	BA4	長友 美久 宮崎第一中					-		
NO	Bバート		1	2	3	4	勝敗	勝率	順位
A1	BB1	井料田 愛 シーガイア					-		
A2	BB2	渡辺 聖彩 宮崎第一中学校					-		
A3	BB3	永友 里奈 都城泉ヶ丘附属					-		
A4	BB4	隈元 友里 みまたACT					-		

SF F

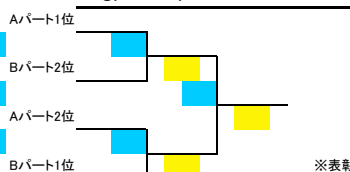

※表彰用

2位	
3位	
3位	

女子Cクラス 予選リーグ 決勝トーナメント

NO	Aバート		1	2	3	勝敗	勝率	順位
1	CA1	前崎 真子 広瀬中テニス部				-		
2	CA2	田上 玲 みまたACT				-		
3	CA3	宇都 妃乃 清武Jr				-		
NO	Bバート		1	2	3	勝敗	勝率	順位
1	CB1	木佐貫 夢 KTCJr				-		
2	CB2	松本 夕実 MTF				-		
3	CB3	東原 鈴菜 笛水小中				-		
NO	Cバート		1	2	3	勝敗	勝率	順位
1	CC1	村橋なあこ 笛水小中				-		
2	CC2	染矢 美来 ロイヤルJr				-		
3	CC3	児玉 佳穂 広瀬中テニス部				-		
NO	Dバート		1	2	3	勝敗	勝率	順位
1	CD1	松山 亜未 MTF				-		
2	CD2	黒木 萌香 小林Jr. テニス				-		
3	CD3	岩田 桃 サンタハウスJr				-		
NO	Eバート		1	2	3	勝敗	勝率	順位
1	CE1	佐方 瑞優 広瀬中テニス部				-		
2	CE2	谷畑 優子 笛水小中				-		
3	CE3	石黒 未来 清武Jr				-		

1R SF F

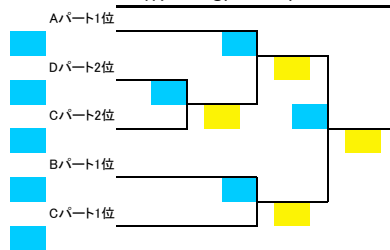

※表彰用

2位	
3位	
3位	

女子D1クラス		予選リーグ						決勝トーナメント		
		1	2	3	勝敗	勝率	順位	1R	SF	F
NO	Aパート									
1	DA1 玉井夕妃帆 久峰中学校				-			■		
2	DA2 那須 陽向 MTF				-				■	
3	DA3 押方 遥奏 シーガイア				-					■
NO	Bパート				4	勝敗	勝率	順位		
1	DB1 地頭江華緋 日南TC,Jr				-			■		
2	DB2 出水理花子 みまたACT				-				■	
3	DB3 川崎 利咲 西高附属中				-					■
4	DB4 脇本 青花 広瀬中テニス部				-					■
NO	Cパート				勝敗	勝率	順位			
1	DC1 山口明香里 小林Jr. テニス				-			■		
2	DC2 福盛 葵 都城泉ヶ丘附属				-				■	
3	DC3 中西 遥 みまたACT				-					■
NO	Dパート				勝敗	勝率	順位			
1	DD1 拝藤 美羽 チームエリート				-			■		
2	DD2 中原 彩希 みまたACT				-				■	
3	DD3 坂元 春香 ファイナルJr				-					■
NO	Eパート				勝敗	勝率	順位			
1	DE1 木田 未来 イワキJr				-			■		
2	DE2 田中 陽菜 久峰中学校				-				■	
3	DE3 松浦 玲菜 チームミリオン				-					■
NO	Fパート				勝敗	勝率	順位			
1	DF1 大峯 千夏 KTCJr				-			■		
2	DF2 山平 愛莉 小林Jr. テニス				-				■	
3	DF3 佐藤 瑞季 都城泉ヶ丘附属				-					■

※表彰用

2位	■
3位	■
3位	■

女子D2クラス		予選リーグ						決勝トーナメント		
		1	2	3	勝敗	勝率	順位	1R	SF	F
NO	Gパート									
1	DG1 地頭江華瑛 日南TC,Jr				-			■		
2	DG2 福重莉乃香 みまたACT				-				■	
3	DG3 竹崎 未来 広瀬中テニス部				-					■
NO	Hパート				4	勝敗	勝率	順位		
1	DH1 中嶋 杏理 都城泉ヶ丘附属				-			■		
2	DH2 坂下菜々子 笛水小中				-				■	
3	DH3 渡邊 はな ロイヤルJr				-					■
4	DH4 山口 百子 久峰中学校				-					■
NO	Iパート				勝敗	勝率	順位			
1	DI1 東迫 美桜 チームミリオン				-			■		
2	DI2 濱崎 梨帆 みまたACT				-				■	
3	DI3 松浦 愛 西高附属中				-					■
NO	Jパート				勝敗	勝率	順位			
1	DJ1 押川 紀美 久峰中学校				-			■		
2	DJ2 河野めぐみ 三財中学校				-				■	
3	DJ3 村中田詩乃 チームミリオン				-					■
NO	Kパート				勝敗	勝率	順位			
1	DK1 矢野 瑞希 シーガイア				-			■		
2	DK2 益山 季子 MTF				-				■	
3	DK3 中野 鈴奈 広瀬中テニス部				-					■
NO	Lパート				勝敗	勝率	順位			
1	DL1 黒木 柚葉 小林Jr. テニス				-			■		
2	DL2 堂園 美結 ロイヤルJr				-				■	
3	DL3 川崎 怜奈 西高附属中				-					■

※表彰用

2位	■
3位	■
3位	■

女子E1クラス			予選リーグ				決勝トーナメント		
NO	A/パート		1	2	3	勝敗	勝率	順位	
1	EA1	時 なごみ	笛水小中				-		
2	EA2	山下 汐莉	みまたACT				-		
3	EA3	穴井 理帆	宮崎第一中学校				-		
NO	B/パート		1	2	3	勝敗	勝率	順位	
1	EB1	金子 彩花	三財中学校				-		
2	EB2	桐野 桜	西高附属中				-		
3	EB3	上田百合絵	都城泉ヶ丘附属				-		
NO	C/パート		1	2	3	勝敗	勝率	順位	
1	EC1	堀内 梨央	都城泉ヶ丘附属				-		
2	EC2	児島 暖梨	みまたACT				-		
3	EC3	永山 夢姫	宮崎第一中学校				-		
NO	D/パート		1	2	3	勝敗	勝率	順位	
1	ED1	渡部 美咲	久峰中学校				-		
2	ED2	吉永 悠花	生目台中学校				-		
3	ED3	黒木 梨央	宮崎第一中学校				-		
NO	E/パート		1	2	3	勝敗	勝率	順位	
1	EE1	圖師 朱音	西高附属中				-		
2	EE2	時任 璃希	みまたACT				-		
3	EE3	児玉 愛実	三財中学校				-		

		1R	SF	F
A/パート1位	■			
BYE				
B/パート1位	■			
C/パート1位	■			
D/パート1位	■			
E/パート1位	■			

※表彰用	
2位	■
3位	■
3位	■

女子E2クラス			予選リーグ				決勝トーナメント		
NO	F/パート		1	2	3	勝敗	勝率	順位	
1	EF1	谷口日奈子	西高附属中				-		
2	EF2	山下 詩乃	宮崎第一中学校				-		
3	EF3	吉永 悠里	生目台中学校				-		
NO	G/パート		1	2	3	勝敗	勝率	順位	
1	EG1	黒木 彩	みまたACT				-		
2	EG2	清 鈴奈	ライジングサンHJC				-		
3	EG3	中武 真唯	三財中学校				-		
NO	H/パート		1	2	3	勝敗	勝率	順位	
1	EH1	苺生 涼香	生目台中学校				-		
2	EH2	森山 祐衣	みまたACT				-		
3	EH3	古澤 杏南	宮崎第一中学校				-		
NO	I/パート		1	2	3	勝敗	勝率	順位	
1	EI1	川野 涼花	シーガイア				-		
2	EI2	下沖 凜音	みまたACT				-		
3	EI3	桑水 凜音	都城泉ヶ丘附属				-		
NO	J/パート		1	2	3	勝敗	勝率	順位	
1	EJ1	大町 美希	三財中学校				-		
2	EJ2	堀田 奈央	みまたACT				-		
3	EJ3	中山 美玖	西高附属中				-		
NO	K/パート		1	2	3	勝敗	勝率	順位	
1	EK1	海野 佳花	チームミリオン				-		
2	EK2	内山 遥菜	宮崎第一中学校				-		
3	EK3	池島まどか	都城泉ヶ丘附属				-		

		1R	SF	F
F/パート1位	■			
G/パート1位	■			
H/パート1位	■			
I/パート1位	■			
J/パート1位	■			
K/パート1位	■			

※表彰用	
2位	■
3位	■
3位	■

女子E3クラス 予選リーグ 決勝トーナメント

NO	Lパート		1	2	3	勝敗	勝率	順位
1	EL1	有馬 彩乃 西高附中				-		
2	EL2	大場 琴美 生目台中学校				-		
3	EL3	篠原 心 三財中学校				-		
NO	Mパート		1	2	3	勝敗	勝率	順位
1	EM1	宮原 志帆 都城泉ヶ丘附属				-		
2	EM2	濱崎 梨衣 みまたACT				-		
3	EM3	鎌田 麻由 宮崎第一中学校				-		
NO	Nパート		1	2	3	勝敗	勝率	順位
1	EN1	城戸 愛 サンタハウスJr				-		
2	EN2	仁科 妃乃 宮崎第一中学校				-		
3	EN3	齊藤 彩美 三財中学校				-		
NO	Oパート		1	2	3	勝敗	勝率	順位
1	EO1	内村 七海 みまたACT				-		
2	EO2	松本 七海 三財中学校				-		
3	EO3	榮福 菜月 都城泉ヶ丘附属				-		
NO	Pパート		1	2	3	勝敗	勝率	順位
1	EP1	村橋 香帆 西高附中				-		
2	EP2	横山 沙弥 宮崎第一中学校				-		
3	EP3	西森 那美 久峰中学校				-		
NO	Qパート		1	2	3	勝敗	勝率	順位
1	EQ1	宇戸田こはく ロイヤルJr				-		
2	EQ2	脇本 萌花 広瀬中テニス部				-		
3	EQ3	平坂 凜 生目台中学校				-		

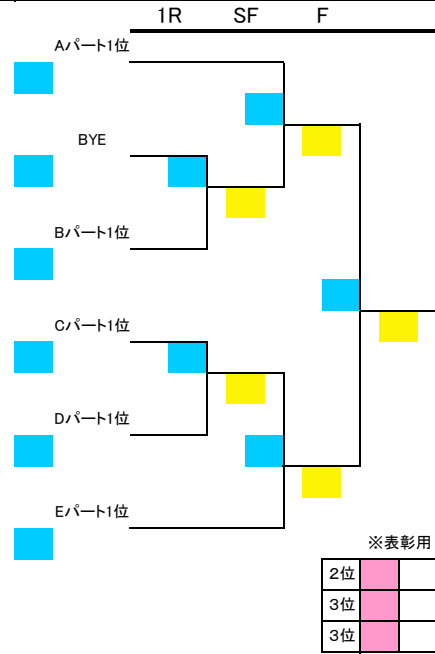

女子F1クラス			予選リーグ				決勝トーナメント				
NO	Aパート		1	2	3	勝敗	勝率	順位	1R	SF	F
1	FA1	前原 唯乃	シーガイア				-		■		
2	FA2	時 のどか	笛水小中				-				
3	FA3	菱崎 桃花	日南TC,Jr				-			■	
NO	Bパート		1	2	3	4	勝敗	勝率	順位		
1	FB1	新地芽衣子	イワキリJr				-		■		
2	FB2	宇都 琴乃	清武Jr				-			■	
3	FB3	岡元妃容里	ファイナルJr				-				■
4	FB4	染川 美月	ロイヤルJr				-				
NO	Cパート		1	2	3	勝敗	勝率	順位			
1	FC1	小玉 眞碧	日南TC,Jr				-		■		
2	FC2	岩本 夏葵	ロイヤルJr				-				
3	FC3	瀬川 心美	イワキリJr				-				
NO	Dパート		1	2	3	勝敗	勝率	順位			
1	FD1	飛松 杏奈	チームエリート				-		■		
2	FD2	湯地 七海	チームミリオン				-			■	
3	FD3	日高 さくら	シーガイア				-				■
NO	Eパート		1	2	3	勝敗	勝率	順位			
1	FE1	十川 仁美	シーガイア				-		■		
2	FE2	有馬 嗟咲	小林Jr. テニス				-				
3	FE3	吉高千咲子	サンタハウスJr				-				

※表彰用

2位	■	
3位	■	
3位	■	

女子F2クラス			予選リーグ				決勝トーナメント				
NO	Fパート		1	2	3	勝敗	勝率	順位	1R	SF	F
1	FF1	崔 奈美	KTCJr				-		■		
2	FF2	酒井 結衣	ロイヤルJr				-				
3	FF3	川崎 朱里	イワキリJr				-			■	
NO	Gパート		1	2	3	4	勝敗	勝率	順位		
1	FG1	川越あかり	清武Jr				-		■		
2	FG2	岩本 采夏	KTCJr				-			■	
3	FG3	黒木 愛菜	ライジングサンHJC				-				■
4	FG4	高峰 杏実	イワキリJr				-				
NO	Hパート		1	2	3	勝敗	勝率	順位			
1	FH1	川越 優希	WorldStanceJr				-		■		
2	FH2	池田 凧紗	日南TC,Jr				-				
3	FH3	谷畑 舞	笛水小中				-				
NO	Iパート		1	2	3	勝敗	勝率	順位			
4	FI1	下沖 天音	KTCJr				-		■		
5	FI2	柳田 莉佳	ロイヤルJr				-			■	
6	FI3	岡元妃万里	ファイナルJr				-				■
NO	Jパート		1	2	3	勝敗	勝率	順位			
4	FJ1	古川 優空	チームエリート				-		■		
5	FJ2	濱西菜々子	ロイヤルJr				-				
6	FJ3	隈元 千奈	よだきんぼJr				-				

※表彰用

2位	■	
3位	■	
3位	■	