

平成28年度 MIYAZAKIジュニアリーグ第2戦 大会要項

(主催)	宮崎県テニス協会														
(後援)	女子連宮崎支部														
(期日)	平成28年8月27日(土) 男子C・男子D・男子Fクラス・/女子C・女子D・女子Fクラス 平成28年8月28日(日) 男子A・男子B・男子E・男子Gクラス・/女子A・女子B・女子E・女子Gクラス														
(会場)	KIRISHIMAヤマザクラ宮崎県総合運動公園テニスコート														
(種目)	<table border="1"> <tr> <td>A</td> <td>県ジュニア各大会(16U・14U・中学生の部)でベスト4以上の成績保持者、及びそれ相当の実力があるとジュニア委員会から判断された者・前回のBクラスの準優勝・優勝者</td> </tr> <tr> <td>B</td> <td>県ジュニア各大会(16U・14U・中学生の部)でベスト16以上の成績保持者、 県ジュニア各大会(12U・小学生の部)でベスト4以上の成績保持者 及びそれ相当の実力があるとジュニア委員会から判断された者・前回Cクラス決勝進出者</td> </tr> <tr> <td>C</td> <td>県ジュニア各大会(16U・14U・中学生の部)で2回戦進出成績保持者、 県ジュニア各大会(12U・小学生の部)でベスト16以上の成績保持者 及びそれ相当の実力があるとジュニア委員会から判断された者・前回Dクラス決勝進出者</td> </tr> <tr> <td>D</td> <td>上記Cクラス規定に合致しない選手及び前回ジュニアリーグFクラス決勝進出者</td> </tr> <tr> <td>E</td> <td>中学生の初心者</td> </tr> <tr> <td>F</td> <td>小学5・6年生の初心者、及び前回小学4年生以下の部で決勝進出者</td> </tr> <tr> <td>G</td> <td>小学4年生以下の初心者(グリーンボール使用にて行ないます。)</td> </tr> </table>	A	県ジュニア各大会(16U・14U・中学生の部)でベスト4以上の成績保持者、及びそれ相当の実力があるとジュニア委員会から判断された者・前回のBクラスの準優勝・優勝者	B	県ジュニア各大会(16U・14U・中学生の部)でベスト16以上の成績保持者、 県ジュニア各大会(12U・小学生の部)でベスト4以上の成績保持者 及びそれ相当の実力があるとジュニア委員会から判断された者・前回Cクラス決勝進出者	C	県ジュニア各大会(16U・14U・中学生の部)で2回戦進出成績保持者、 県ジュニア各大会(12U・小学生の部)でベスト16以上の成績保持者 及びそれ相当の実力があるとジュニア委員会から判断された者・前回Dクラス決勝進出者	D	上記Cクラス規定に合致しない選手及び前回ジュニアリーグFクラス決勝進出者	E	中学生の初心者	F	小学5・6年生の初心者、及び前回小学4年生以下の部で決勝進出者	G	小学4年生以下の初心者(グリーンボール使用にて行ないます。)
A	県ジュニア各大会(16U・14U・中学生の部)でベスト4以上の成績保持者、及びそれ相当の実力があるとジュニア委員会から判断された者・前回のBクラスの準優勝・優勝者														
B	県ジュニア各大会(16U・14U・中学生の部)でベスト16以上の成績保持者、 県ジュニア各大会(12U・小学生の部)でベスト4以上の成績保持者 及びそれ相当の実力があるとジュニア委員会から判断された者・前回Cクラス決勝進出者														
C	県ジュニア各大会(16U・14U・中学生の部)で2回戦進出成績保持者、 県ジュニア各大会(12U・小学生の部)でベスト16以上の成績保持者 及びそれ相当の実力があるとジュニア委員会から判断された者・前回Dクラス決勝進出者														
D	上記Cクラス規定に合致しない選手及び前回ジュニアリーグFクラス決勝進出者														
E	中学生の初心者														
F	小学5・6年生の初心者、及び前回小学4年生以下の部で決勝進出者														
G	小学4年生以下の初心者(グリーンボール使用にて行ないます。)														
(申込みの注意)	<p>1.各クラスの決勝進出者は、次の大会においてクラスを上げて申込みください。 2.Aクラス優勝者は、何度でも大会に参加申込み可能です。 3.Eの中学生初心者クラスにおいて予選リーグ1位の者は、次回より本戦トーナメントの順位に関係なくクラスを上げて申込みください。 4.レベルを上げて申し込むことができます。ただしAクラスにおいては、Bクラスの準優勝・優勝者に限る。 5.組合せ後のクラスの変更は、出来ませんので申込みの際には、必ず確認をお願いします。</p>														
(試合方法)	<p>男女Aクラス 1セットマッチ(6-6後12ポイントタイブレーク)デュースありセットプレーキルルールで行います。 3人の予選リーグを行い、その後リーグ1位の者による決勝トーナメントを行います。決勝トーナメントは、8人にて行い1R・準決勝・決勝・3位決定戦・5位・7位決定戦を行ないます。※参加人数によっては、本戦ストレートのシード選手を設けます。</p> <p>その他のクラス 1セットマッチ(6-6後12ポイントタイブレーク)デュースありセットプレーキルルールで行います。 3人または4人の予選リーグを行い、その後リーグ1位の者による決勝トーナメントを行います。 リーグでの順位は①勝率②直接対決③ゲーム取得率(取得ゲーム÷総ゲーム)の順に決定します。</p>														
(参加資格)	宮崎県テニス協会に登録済のジュニア団体に個人登録を済ませた者														
(参加料)	1人 1,600円(県ジュニアワンコイン制度対象大会) ※全国につながるワンコイン制度以外の大会に適用されます。 宮崎県テニス協会ジュニアワンコイン制度が採用されます。この制度は、ジュニアテニス大会に参加される皆様一人一人にエントリーあたり100円をご負担頂制度です。 ワンコイン制度によって集まった資金は、平成31年南九州高校総体に向けてのジュニア育成・強化の為、来年度プログラム協賛に一括して使用します。														
(申込方法)	<p>※申し込み用紙に必要事項を記入・確認の上、締切日までにお申し込み下さい。申し込み書は郵送又はエクセルファイルで指定のアドレスまで送信願います。※事務簡素化のため、Eメール使用にご協力ください。 ※FAX・TELでの申し込みは受け付けません。 ※仮ドローは、クラブ代表者へEメールで送ります。クラブ代表者は、選手へ連絡願います。 郵送を希望される場合は、返信用封筒(12×23.5cm)に代表者住所等、必要事項を記入、90円切手貼り付けの上、同封してください。</p> <p>①現金書留の場合 下記住所まで ②郵便局振込み(振込み取扱票:用紙は郵便局) 口座番号 01780-8-131717 加入者名 宮崎県テニス協会ジュニア委員会 ※通信欄に大会名・申込クラブ・責任者名を記入してください。 締切日までに参加料が入金されないと、エントリーが無効となる場合があります。</p>														
(申し込み先)	<p>申し込み書、現金書留郵送先 兼 エクセルファイル送信先 880-8545 宮崎県宮崎市山崎町浜山 シーガイアテニスクラブ内 宮崎県テニス協会 宛 TEL 0985-21-1322 メールアドレス mtennis@mtennis.org</p>														
(問い合わせ)	ジュニア委員会 岩田まで090-8227-1715 またはsanta@santahouse.jp														
(締め切り日)	平成28年8月2(火)午後1時まで														

(注 意 事 項)

※テニスウェアを着用すること。

※天候不良の場合も各自で判断せず、必ず会場に集合すること。

※試合の円滑な運営に協力すること。

・オーダーオブプレーの控え選手で、番号の若い選手がボールを受け取る。

・控え選手は、両者とも指定されたコートの後方で待機する。

・前の試合が終了したらすぐにコートに入る。

・試合が終了したら、勝者がボール、スコアを本部に届ける。

※フェアプレーの精神を理解し、いついかなる時でも、スポーツマンシップにのっとった行動をとること。

(ルール・マナー等)「テニスルールブック」参照

平成28年度 MIYAZAKIジュニアリーグ第2戦 大会注意事項

主催：宮崎県テニス協会

後援：宮崎県女子テニス連盟

運営担当：KTC

レフリー：岩田 誠

大会期日：平成28年8月27日(土)28日(日)

会場：県総合運動公園テニスコート

大会日程：

※受付開始時間より20分にて受付を終了します。

クラス	人数	受付時間	8月27日(土)
男子C1クラス	15	10:00	予選リーグ・決勝トーナメント
男子C2クラス	12	10:00	予選リーグ・決勝トーナメント
男子D1クラス	15	10:00	予選リーグ・決勝トーナメント
男子D2クラス	18	10:00	予選リーグ・決勝トーナメント
男子D3クラス	18	12:00	予選リーグ・決勝トーナメント
男子F1クラス	21	8:30	予選リーグ・決勝トーナメント
男子F2クラス	22	8:30	予選リーグ・決勝トーナメント
女子Cクラス	9	8:30	予選リーグ・決勝トーナメント
女子D1クラス	24	10:00	予選リーグ・決勝トーナメント
女子D2クラス	22	12:00	予選リーグ・決勝トーナメント
女子F1クラス	12	8:30	予選リーグ・決勝トーナメント
女子F2クラス	13	8:30	予選リーグ・決勝トーナメント
小計①	201		
クラス	人数	受付時間	8月28日(日)
男子Aクラス	12	8:30	予選リーグ・決勝トーナメント
男子Bクラス	14	8:30	予選リーグ・決勝トーナメント
男子E1クラス	21	12:00	予選リーグ・決勝トーナメント
男子E2クラス	22	12:00	予選リーグ・決勝トーナメント
男子G1クラス	13	8:30	予選リーグ・決勝トーナメント
男子G2クラス	13	8:30	予選リーグ・決勝トーナメント
女子Aクラス	8	8:30	予選リーグ・決勝トーナメント
女子Bクラス	9	8:30	予選リーグ・決勝トーナメント
女子E1クラス	21	8:30	予選リーグ・決勝トーナメント
女子E2クラス	21	8:30	予選リーグ・決勝トーナメント
女子Gクラス	10	8:30	予選リーグ・決勝トーナメント
小計②	164		
合計①+②	365		

※注意1 まずコート設営のお手伝いをお願いします。その後に受付を済まし、大会の試合方法・注意事項を説明後に試合を行います。

※注意2 男女Gクラスにおいて試合進行をスムーズに行う為に、上位クラスによる審判を行なって下さい。なお、本戦トーナメントにつきましては、セルフジャッジで行なうこと。

男女Aクラスのみ3位・5位・7位決定戦を行ないます。

試合方法：①1セットマッチ(6-6後12ポイントタイブレーク)デュースあり セットブレークルール/第1ゲーム終了後すぐにチェンジコート

②リーグ戦での試合の順番は、3人リーグの場合①NO.1対NO.2②NO.2対NO.3③NO.1対NO.3

③リーグ戦での試合の順番は、4人リーグの場合①NO.1対NO.2②NO.3対NO.4③NO.1対NO.3④NO.2対NO.4⑤NO.1対NO.4⑥NO.2対NO.3

④リーグでの順位は①勝率②直接対決③ゲーム取得率(取得ゲーム÷総ゲーム)の順に決定します。

⑤ロービングアンパイアを配置します。円滑な試合進行の為にコートを巡回し必要に応じてコート内の問題に対応します。

※審判が必要な場合は、ソロチェアアンパイアがつかます。

⑥日本テニス協会の諸規則によって行います。

注意事項：1.天候不良の場合も各自で判断せず、必ず会場に集合すること。

2.試合は、オーダーオブプレーにて進行しますので随時確認をお願いします。

3.テニスウェアを着用して下さい。

4.試合前のウォーミングアップはサーブ4本のみとします。

5.試合の円滑な運営に協力すること。

・オーダーオブプレーの控え選手で、番号の若い選手がボールを受け取る。

・控え選手は、両者とも指定されたコートの後方で待機する。

・試合開始時、必ず対戦相手を確認する。

・前の試合が終了したらすぐにコートに入る。

・試合が終了したら、勝者がボール、スコアを本部に届ける。

6.フェアプレーの精神を理解し、いついかなる時でも、スポーツマンシップにのっとった行動をとること。

7.天候等その他の事情により日程・試合方法が変更になる場合があります。

※ごみは必ず各自持ち帰ってください。また、各クラブでごみ袋を用意し、帰る際に会場周辺のごみ拾いをしてください。

※会場・施設利用のマナーを厳守のこと。

※周辺の路上・駐車場では、練習(ラリー、ボレーボレー等)をしない様にお願いします。

男子Aクラス 予選リーグ 決勝トーナメント

NO	Aパート		1	2	3	勝敗	勝率	順位
1	AA1	高妻 虎太郎	ライジングサンHJC			-		
2	AA2	興呂木 啓祐	西附中			-		
3	AA3	白谷 美樹	KTC			-		
NO	Bパート		1	2	3	勝敗	勝率	順位
1	AB1	稲田 颯太郎	ロイヤルJr			-		
2	AB2	大岐 優斗	シーガイア			-		
3	AB3	染矢 祐大	WSJr.			-		
NO	Cパート		1	2	3	勝敗	勝率	順位
1	AC1	歌津 綾	スマイルテニスラボ			-		
2	AC2	関 瑛史	MTF			-		
3	AC3	楫原 大佑	シーガイア			-		
NO	Dパート		1	2	3	勝敗	勝率	順位
1	AD1	戸田 智大	ライジングサンHJC			-		
2	AD2	四位 尚暉	チームミリオン			-		
3	AD3	宮本 卓実	シーガイア			-		

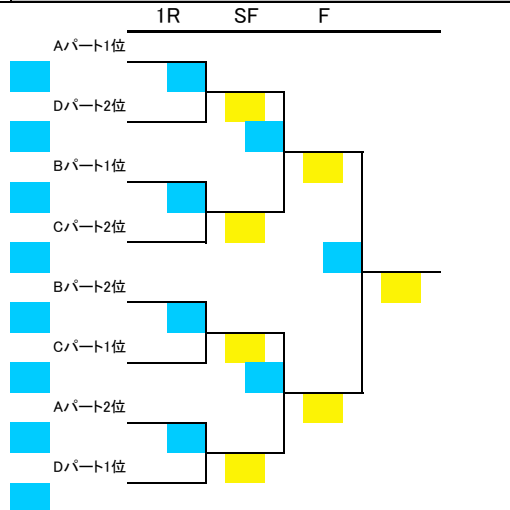

3位決定戦

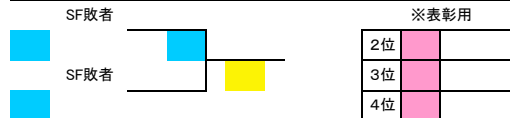

5-7位決定戦

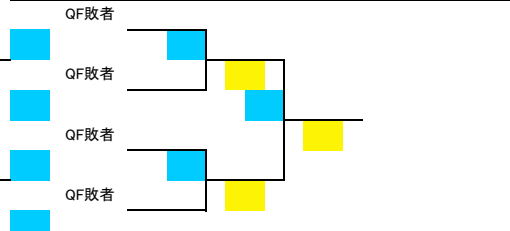

男子Bクラス 予選リーグ 決勝トーナメント

NO	Aパート		1	2	3	勝敗	勝率	順位	
1	BA1	高妻 蘭丸	ライジングサンHJC			-			
2	BA2	坂元 柁太	みまたACT			-			
3	BA3	甲斐 一再	ロイヤルJr			-			
NO	Bパート		1	2	3	4	勝敗	勝率	順位
1	BB1	池田 智郎	シーガイア				-		
2	BB2	三浦 信義	みまたACT				-		
3	BB3	浅田 紘輔	ライジングサンHJC				-		
4	BB4	黒木 風乙	ルネサンスJr				-		
NO	Cパート		1	2	3	4	勝敗	勝率	順位
1	BC1	藤崎 幹大	チームミリオン				-		
2	BC2	竹上 和輝	みまたACT				-		
3	BC3	工藤 徹	スマイルテニスラボ				-		
4	BC4	福重 葉汰	みまたACT				-		
NO	Dパート		1	2	3	勝敗	勝率	順位	
4	BD1	大河内 佑馬	スマイルテニスラボ				-		
5	BD2	中嶋 一晴	みまたACT				-		
6	BD3	大野 雄聖	西附中				-		

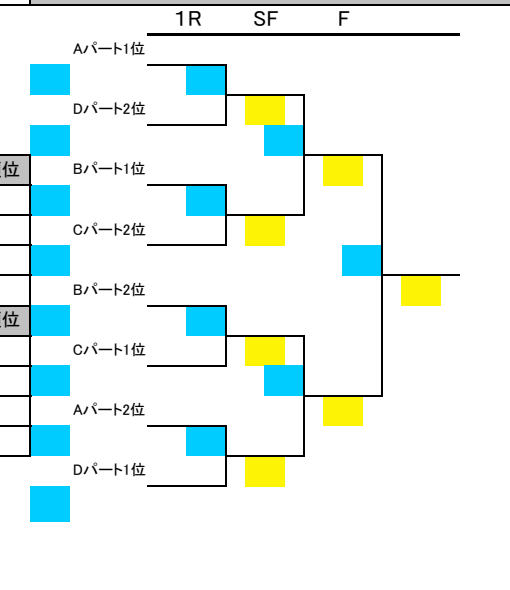

※表彰用

2位	
3位	
3位	

男子C1クラス 予選リーグ 決勝トーナメント

NO	Aパート		1	2	3	勝敗	勝率	順位
1	CA1	根井 皓多	イワキリJr			-		
2	CA2	楠原 諒也	泉ヶ丘附属			-		
3	CA3	ファブロ拓希	生目台中学校			-		
NO	Bパート		1	2	3	勝敗	勝率	順位
1	CB1	上新 文貴	泉ヶ丘附属			-		
2	CB2	柳田 堯彦	ロイヤルJr			-		
3	CB3	村中田 拓夢	チームミリオン			-		
NO	Cパート		1	2	3	勝敗	勝率	順位
1	CC1	是永 息吹	ライジングサンHJC			-		
2	CC2	吹上 晃平	泉ヶ丘附属			-		
3	CC3	高村 純平	チームミリオン			-		
NO	Dパート		1	2	3	勝敗	勝率	順位
1	CD1	松田 夏実	イワキリJr			-		
2	CD2	長崎 侑	泉ヶ丘附属			-		
3	CD3	松山 啓佑	MTF			-		
NO	Eパート		1	2	3	勝敗	勝率	順位
1	CE1	長友琳 太郎	チームエリート			-		
2	CE2	志戸 凌河	泉ヶ丘附属			-		
3	CE3	和田 伸天	イワキリJr			-		

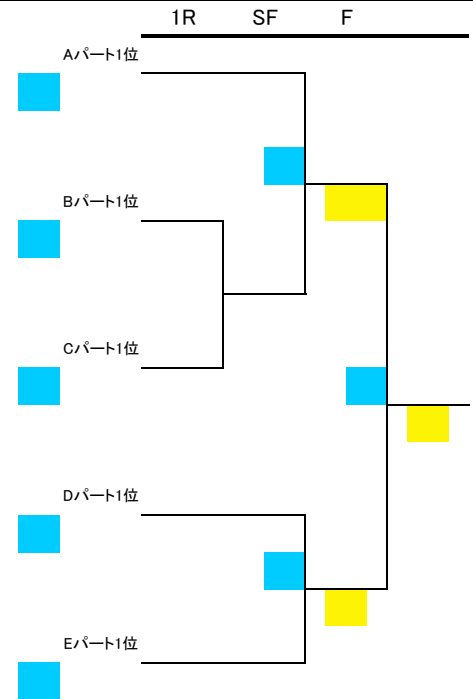

男子C2クラス 予選リーグ 決勝トーナメント

NO	Fパート		1	2	3	勝敗	勝率	順位
1	CF1	谷本 翔吾	笛水小中			-		
2	CF2	田村亮 汰郎	チームミリオン			-		
3	CF3	中嶋 晃伸	泉ヶ丘附属			-		
NO	Gパート		1	2	3	勝敗	勝率	順位
1	CG1	本 剛士	イワキリJr			-		
2	CG2	川越光 太郎	泉ヶ丘附属			-		
3	CG3	松浦 直樹	シーガイア			-		
NO	Hパート		1	2	3	勝敗	勝率	順位
1	CH1	服部 洸生	チームエリート			-		
2	CH2	鬼塚 飛駆	泉ヶ丘附属			-		
3	CH3	田中 直生	みまたACT			-		
NO	Iパート		1	2	3	勝敗	勝率	順位
1	CI1	児浪 颯真	シーガイア			-		
2	CI2	那須 清崇	泉ヶ丘附属			-		
3	CI3	白石 龍介	チームミリオン			-		

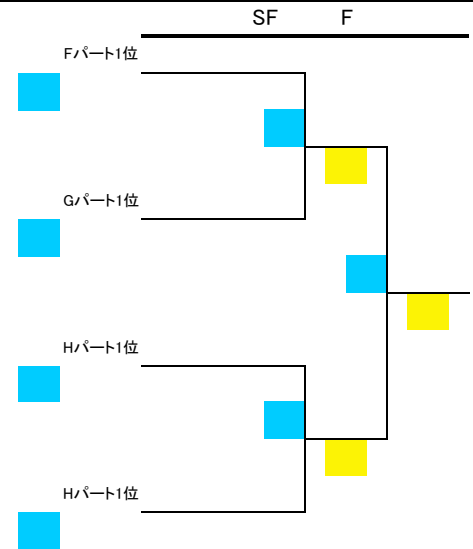

※表彰用

2位	CG4	
3位	CC3	高村 純平
3位	CF2	田村亮 汰郎

男子D1クラス			予選リーグ					決勝トーナメント			
NO	Aパート		1	2	3	勝敗	勝率	順位	1R	SF	F
1	DA1	河野 将英	チームミリオン				-				
2	DA2	池田 哲郎	シーガイア				-				
3	DA3	中村 悠斗	みまたACT				-				
NO	Bパート		1	2	3	勝敗	勝率	順位			
1	DB1	宇崎 紘貴	泉ヶ丘附属				-				
2	DB2	熊本 健人	ロイヤルJr				-				
3	DB3	坂元 太一	みまたACT				-				
NO	Cパート		1	2	3	勝敗	勝率	順位			
1	DC1	渡邊 龍生	西附中				-				
2	DC2	安丸 太智	泉ヶ丘附属				-				
3	DC3	池田 慎也	チームミリオン				-				
NO	Dパート		1	2	3	勝敗	勝率	順位			
1	DD1	島田 知弥	MTF				-				
2	DD2	長友 優和	ファイナルJr				-				
3	DD3	菊村 龍之助	スマイルテニスラボ				-				
NO	Eパート		1	2	3	勝敗	勝率	順位			
1	DE1	衛藤 直輝	イワキJr				-				
2	DE2	有馬 惇礼	小林Jr.				-				
3	DE3	古川 蒼空	シーガイア				-				

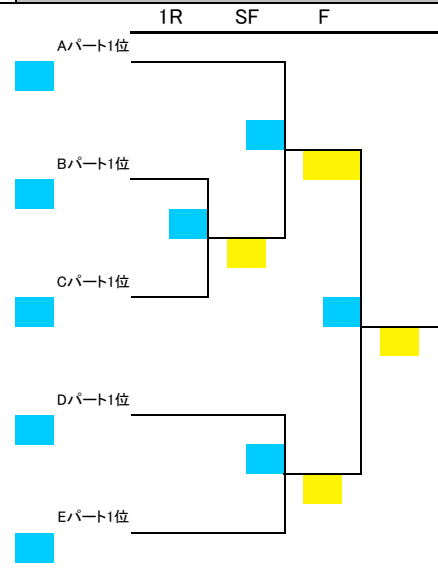

※表彰用

2位		
3位		
3位		

男子D2クラス			予選リーグ					決勝トーナメント			
NO	Fパート		1	2	3	勝敗	勝率	順位	1R	SF	F
1	DF1	川元 蒼心	生目台中学校				-				
2	DF2	黒木 克昌	宮崎学園中学校				-				
3	DF3	別府 琳太郎	みまたACT				-				
NO	Gパート		1	2	3	勝敗	勝率	順位			
1	DG1	花野 生喜	日南TCJr				-				
2	DG2	山之口 祐真	泉ヶ丘附属				-				
3	DG3	上坂 一斗	えびのJr				-				
NO	Hパート		1	2	3	勝敗	勝率	順位			
1	DH1	漆野 翔太	生目台中学校				-				
2	DH2	大川 滉太	チームミリオン				-				
3	DH3	木下 樂玖登	みまたACT				-				
NO	Iパート		1	2	3	勝敗	勝率	順位			
1	DI1	本行 智光	イワキJr				-				
2	DI2	盛永 泰生	ファイナルJr				-				
3	DI3	川崎 翼	えびのJr				-				
NO	Jパート		1	2	3	勝敗	勝率	順位			
1	DJ1	堀野 峻平	チームミリオン				-				
2	DJ2	日高 大空	シーガイア				-				
3	DJ3	柴 翔太	スマイルテニスラボ				-				
NO	Kパート		1	2	3	勝敗	勝率	順位			
1	DK1	森重 滉太	泉ヶ丘附属				-				
2	DK2	山本 凌大	ロイヤルJr				-				
3	DK3	加藤 航太郎	イワキJr				-				

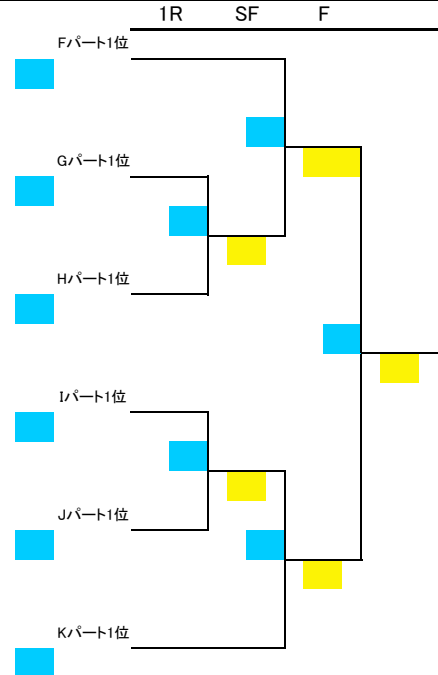

※表彰用

2位		
3位		
3位		

男子D3クラス 予選リーグ 決勝トーナメント

NO	Lパート		1	2	3	勝敗	勝率	順位
1	DL1	佐々木優希	生目台中学校			-		
2	DL2	黒木 昂希	チームミリオン			-		
3	DL3	谷本 雅斗	笛水小中			-		
NO	Mパート		1	2	3	勝敗	勝率	順位
1	DM1	赤木 俊輔	泉ヶ丘附属			-		
2	DM2	岩尾 匠眞	シーガイア			-		
3	DM3	益田幸太郎	イワキリJr			-		
NO	Nパート		1	2	3	勝敗	勝率	順位
1	DN1	山口 紗輝	チームエリート			-		
2	DN2	長友 駿和	ファイナルJr			-		
3	DN3	黒木 心太	みまたACT			-		
NO	Oパート		1	2	3	勝敗	勝率	順位
1	DO1	中嶋 乃悟	みまたACT			-		
2	DO2	清 航輔	宮崎学園中学校			-		
3	DO3	石井 壮汰	チームミリオン			-		
NO	Pパート		1	2	3	勝敗	勝率	順位
1	DP1	拝藤 涼大	チームエリート			-		
2	DP2	弓削 遥彦	シーガイア			-		
3	DP3	西芦谷颯太	イワキリJr			-		
NO	Qパート		1	2	3	勝敗	勝率	順位
1	DQ1	齊藤 陸人	泉ヶ丘附属			-		
2	DQ2	黒田 洸太	ロイヤルJr			-		
3	DQ3	瀬田 晴仁	WSJr.			-		

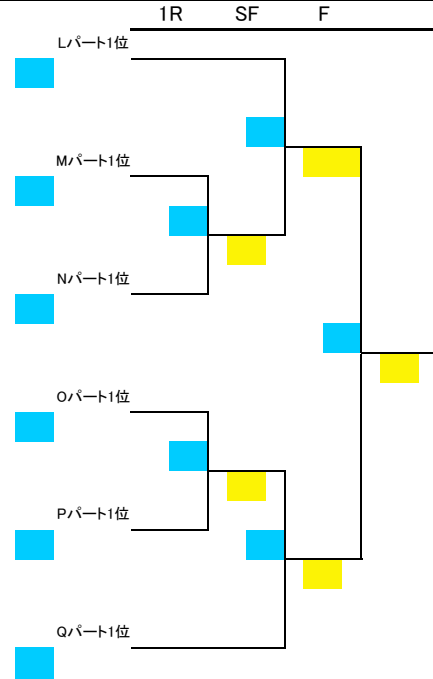

※表彰用

2位		
3位		
3位		

男子E1クラス			予選リーグ					決勝トーナメント			
NO	Aパート		1	2	3	勝敗	勝率	順位			
1	EA1	池田 和弘	泉ヶ丘附属				-				
2	EA2	児玉 俊介	高鍋西中				-				
3	EA3	津野 陽向	みまたACT				-				
NO	Bパート		1	2	3	勝敗	勝率	順位			
1	EB1	内村 識豊	小林Jr.				-				
2	EB2	河野 怜臣	日南TCJr				-				
3	EB3	吉田 颯	高鍋西中				-				
NO	Cパート		1	2	3	勝敗	勝率	順位			
1	EC1	國部 拓人	チームミリオン				-				
2	EC2	川越 稔	高鍋西中				-				
3	EC3	塩月 駿太郎	イワキJr				-				
NO	Dパート		1	2	3	勝敗	勝率	順位			
1	ED1	轟木 彩人	みまたACT				-				
2	ED2	瀬田 健登	高鍋西中				-				
3	ED3	楠 瑛登	スマイルテニスラボ				-				
NO	Eパート		1	2	3	勝敗	勝率	順位			
1	EE1	福盛 雄一	KTC				-				
2	EE2	倉元 啓斗	みまたACT				-				
3	EE3	川越 勇斗	高鍋西中				-				
NO	Fパート		1	2	3	勝敗	勝率	順位			
1	EF1	高田 堅梧	宮崎学園中学校				-				
2	EF2	西川 天啓	泉ヶ丘附属				-				
3	EF3	巽 晃人	高鍋西中				-				
NO	Gパート		1	2	3	勝敗	勝率	順位			
1	EG1	大田 篤宜	高鍋西中				-				
2	EG2	法元 健	生目台中学校				-				
3	EG3	上迫 大和	みまたACT				-				

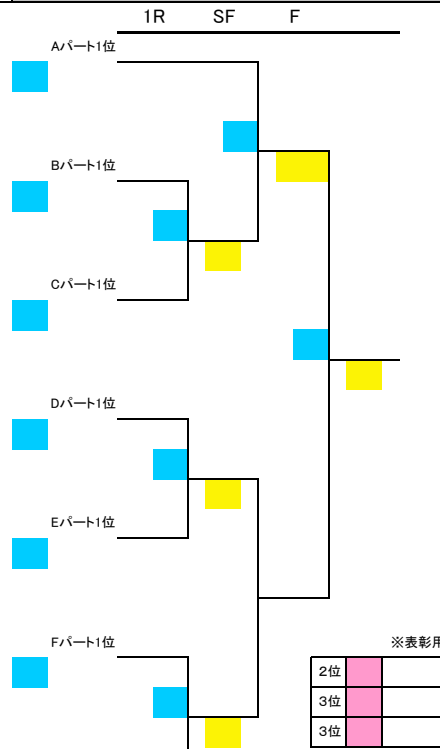

男子E2クラス			予選リーグ					決勝トーナメント		
---------	--	--	-------	--	--	--	--	----------	--	--

NO	Hパート		1	2	3	4	勝敗	勝率	順位			
1	EH1	川野 進之介	チームミリオン					-				
2	EH2	舟木 颯介	生目台中学校					-				
3	EH3	木脇 大雅	みまたACT					-				
4	EH4	甲斐 颯志	高鍋西中					-				
NO	Iパート		1	2	3	勝敗	勝率	順位				
1	EI1	日高 涼	高鍋西中					-				
2	EI2	松山 空聖	泉ヶ丘附属					-				
3	EI3	戸高 陸斗	みまたACT					-				
NO	Jパート		1	2	3	勝敗	勝率	順位				
1	EJ1	友安 秀一	泉ヶ丘附属					-				
2	EJ2	原口 亮太	高鍋西中					-				
3	EJ3	大野 友義	チームミリオン					-				
NO	Kパート		1	2	3	勝敗	勝率	順位				
1	EK1	高見 大地	高鍋西中					-				
2	EK2	中内 亮太	みまたACT					-				
3	EK3	山口 琢	スマイルテニスラボ					-				
NO	Lパート		1	2	3	勝敗	勝率	順位				
1	EL1	石井 晴也	生目台中学校					-				
2	EL2	興呂木 祥祐	西附中					-				
3	EL3	三ヶ尻 俊輝	宮崎学園中学校					-				
NO	Mパート		1	2	3	勝敗	勝率	順位				
1	EM1	稲田 怜将	スマイルテニスラボ					-				
2	EM2	平山 朝陽	宮崎学園中学校					-				
3	EM3	中村 陽杜	高鍋西中					-				
NO	Nパート		1	2	3	勝敗	勝率	順位				
1	EN1	上之 園竜矢	みまたACT					-				
2	EN2	井手 瑛介	チームミリオン					-				
3	EN3	柳 和臣	高鍋西中					-				

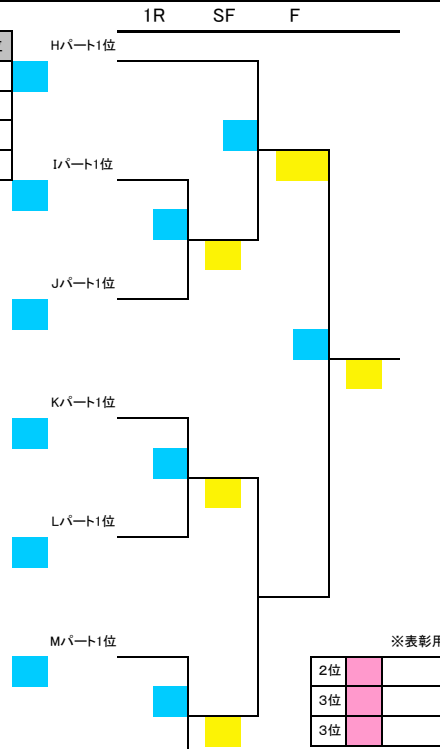

男子F1クラス			予選リーグ					決勝トーナメント			
NO	Aパート		1	2	3	勝敗	勝率	順位	1R	SF	F
1	FA1	本田 知恩 シーガイア				-					
2	FA2	大峯 春輝 KTC				-					
3	FA3	上野 颯 ついでクラブJr				-					
NO	Bパート		1	2	3	勝敗	勝率	順位			
1	FB1	柳田 慶士 ロイヤルJr				-					
2	FB2	斉藤 彰 清武町Jr				-					
3	FB3	出水 琳太郎 KTC				-					
NO	Cパート		1	2	3	勝敗	勝率	順位			
1	FC1	甲斐 悟 シーガイア				-					
2	FC2	有木 悠斗 えびのJr				-					
3	FC3	今川 知也 イワキJr				-					
NO	Dパート		1	2	3	勝敗	勝率	順位			
1	FD1	原屋 稔 イワキJr				-					
2	FD2	中野 航汰 KTC				-					
3	FD3	日高 竜章 住吉Jr				-					
NO	Eパート		1	2	3	勝敗	勝率	順位			
1	FE1	川崎 新 えびのJr				-					
2	FE2	中嶋 海凪 ファイナルJr				-					
3	FE3	立石 海人 イワキJr				-					
NO	Fパート		1	2	3	勝敗	勝率	順位			
1	FF1	井野篤太郎 KTC				-					
2	FF2	新地 悠翔 スマイルテニスラボ				-					
3	FF3	天辰 優牙 清武町Jr				-					
NO	Gパート		1	2	3	勝敗	勝率	順位			
1	FG1	尾山 琉仁 えびのJr				-					
2	FG2	宮本 獅悠 日南TCJr				-					
3	FG3	松田 知己 イワキJr				-					

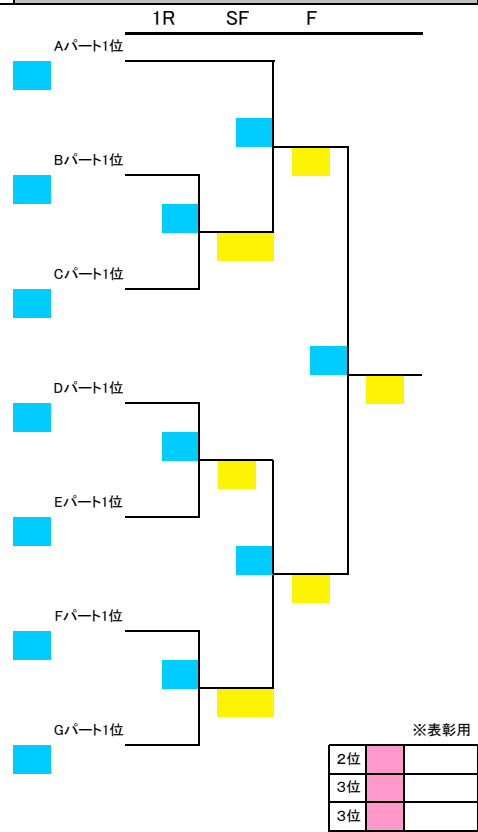

男子F2クラス			予選リーグ					決勝トーナメント				
NO	Hパート		1	2	3	4	勝敗	勝率	順位	1R	SF	F
1	FH1	坂元 達哉 ファイナルJr					-					
2	FH2	河野 遥蘭 みまたACT					-					
3	FH3	石黒 蒼頼 シーガイア					-					
4	FH4	湯谷 綸久 KTC					-					
NO	Iパート		1	2	3	勝敗	勝率	順位				
1	FI1	吉留 駿斗 えびのJr					-					
2	FI2	高田 幸輝 スマイルテニスラボ					-					
3	FI3	品原 大輝 日南TCJr					-					
NO	Jパート		1	2	3	勝敗	勝率	順位				
1	FJ1	那須 涼平 チームエリート					-					
2	FJ2	立岩 知己 ロイヤルJr					-					
3	FJ3	上野 大夢 KTC					-					
NO	Kパート		1	2	3	勝敗	勝率	順位				
1	FK1	和田 葵芯 スマイルテニスラボ					-					
2	FK2	山田 優音 住吉Jr					-					
3	FK3	小林 那緒 イワキJr					-					
NO	Lパート		1	2	3	勝敗	勝率	順位				
1	FL1	光成 瑛駿 ライジングサンJr					-					
2	FL2	永吉蓮太郎 みまたACT					-					
3	FL3	藤井 泰士 KTC					-					
NO	Mパート		1	2	3	勝敗	勝率	順位				
1	FM1	別宮有沙人 チームミリオン					-					
2	FM2	池田孝太郎 スマイルテニスラボ					-					
3	FM3	鎌田 拓郎 清武町Jr					-					
NO	Nパート		1	2	3	勝敗	勝率	順位				
1	FN1	黒瀬碧玖留 MTF					-					
2	FN2	福永 楓流 KTC					-					
3	FN3	高岡 優丞 イワキJr					-					

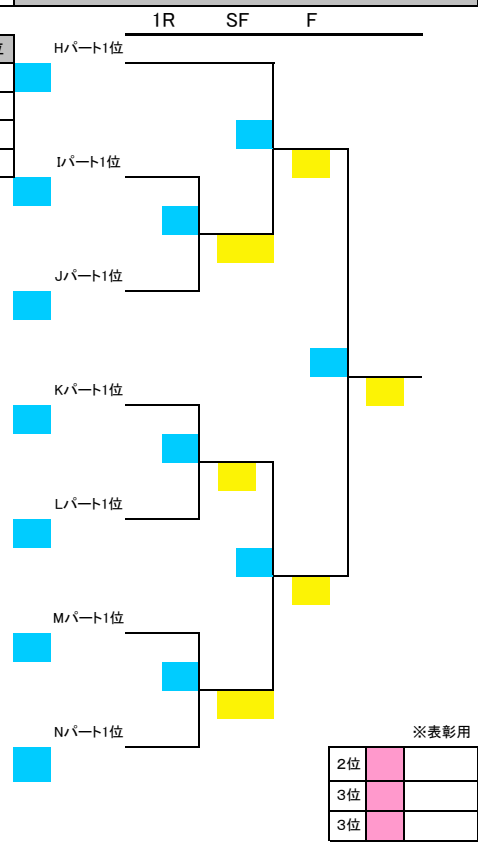

男子G1クラス 予選リーグ 決勝トーナメント

Aパート			1	2	3	勝敗	勝率	順位	
1	GA1	長友 陽生 チームエリート	/			-			
2	GA2	大川 亮介 WSJr.		/		-			
3	GA3	湯地 奏太 チームミリオン			/	-			
Bパート			1	2	3	4	勝敗	勝率	順位
1	GB1	吉田 歩夢 日南TCJr	/				-		
2	GB2	児玉竜之介 KTC		/			-		
3	GB3	村内 賢伸 笛水小中			/		-		
4	GB4	林田 輝也 シーガイア				/	-		
Cパート			1	2	3	勝敗	勝率	順位	
1	GC1	若松 滉成 MTF	/				-		
2	GC2	赤木 敬伍 スマイルテニスラボ		/			-		
3	GC3	大本 加惟 日南TCJr			/		-		
Dパート			1	2	3	勝敗	勝率	順位	
1	GD1	井料田 翔 シーガイア	/				-		
2	GD2	長峯 圭冬 WSJr.		/			-		
3	GD3	長友 悠悟 ファイナルJr			/		-		

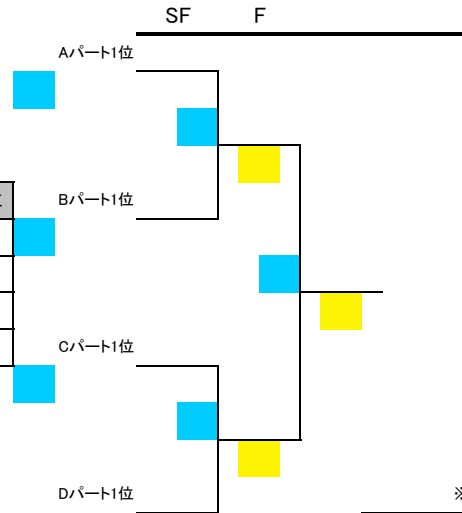

※表彰用

2位		
3位		
3位		

男子G2クラス 予選リーグ 決勝トーナメント

Eパート			1	2	3	勝敗	勝率	順位	
1	GE1	東迫 快 チームミリオン	/			-			
2	GE2	松下 結月 WSJr.		/		-			
3	GE3	川野 怜樹 シーガイア			/	-			
Fパート			1	2	3	4	勝敗	勝率	順位
1	GF1	酒井 駿輔 チームミリオン	/				-		
2	GF2	日高 洋斗 シーガイア		/			-		
3	GF3	高地 琉綺 小林Jr.			/		-		
4	GF4	吉田 拓夢 日南TCJr				/	-		
Gパート			1	2	3	勝敗	勝率	順位	
1	GG1	松浦 煌 シーガイア	/				-		
2	GG2	日下部天馬 スマイルテニスラボ		/			-		
3	GG3	小林 実尋 イワキJr			/		-		
Hパート			1	2	3	勝敗	勝率	順位	
4	GH1	山西 敦士 WSJr.	/				-		
5	GH2	村山健太郎 イワキJr		/			-		
6	GH3	藤島 龍 日南TCJr			/		-		

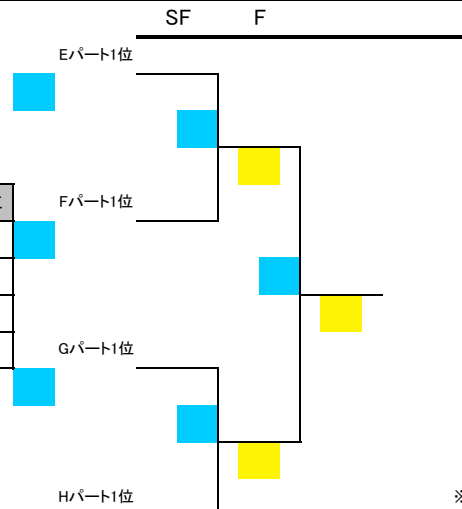

※表彰用

2位		
3位		
3位		

女子Aクラス 予選リーグ 決勝トーナメント

NO	Aパート	1	2	3	4	勝敗	勝率	順位
1	AA1 長友美希 シーガイア					-		
2	AA2 押方遥奏 シーガイア					-		
3	AA3 歌津穂乃香 スマイルテニスラボ					-		
4	AA4 塩見帆乃夏 KTC					-		

NO	Bパート	1	2	3	4	勝敗	勝率	順位
1	AB1 長友愛 ライジングサンHJC					-		
2	AB2 染矢美来 ロイヤルJr					-		
3	AB3 長友美樹 ライジングサンHJC					-		
4	AB4 古川想 スマイルテニスラボ					-		

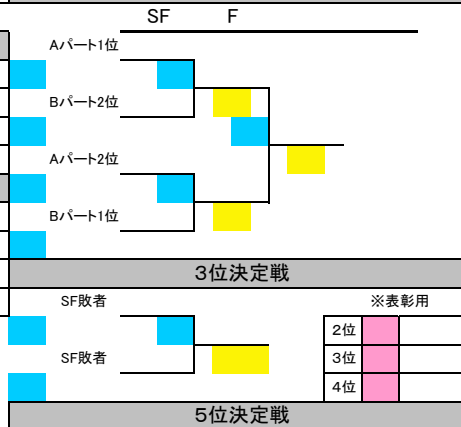

※表彰用

2位	
3位	
4位	

女子Bクラス 予選リーグ 決勝トーナメント

NO	Aパート	1	2	3	勝敗	勝率	順位
1	BA1 田上玲 みまたACT				-		
2	BA2 益山季子 MTF				-		
3	BA3 谷畑優子 笛水小中				-		

NO	Bパート	1	2	3	勝敗	勝率	順位
1	BB1 出水理花子 みまたACT				-		
2	BB2 岩田桃 スマイルテニスラボ				-		
3	BB3 東原鈴菜 笛水小中				-		

NO	Cパート	1	2	3	勝敗	勝率	順位
1	BC1 海野花佳 チームミリオン				-		
2	BC2 時なごみ 笛水小中				-		
3	BC3 押川紀美 久峰中				-		

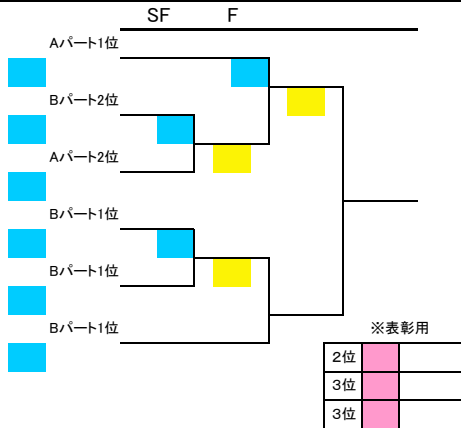

※表彰用

2位	
3位	
3位	

女子Cクラス 予選リーグ 決勝トーナメント

NO	Aパート	1	2	3	勝敗	勝率	順位
1	CA1 清鈴奈 ライジングサンHJC				-		
2	CA2 福盛葵 都城泉ヶ丘				-		
3	CA3 前原唯乃 シーガイア				-		

NO	Bパート	1	2	3	勝敗	勝率	順位
1	CB1 服部美海 チームエリート				-		
2	CB2 中嶋杏理 都城泉ヶ丘				-		
3	CB3 下沖凜音 みまたACT				-		

NO	Cパート	1	2	3	勝敗	勝率	順位
1	CC1 河野めぐみ 三財中				-		
2	CC2 佐藤瑞季 都城泉ヶ丘				-		
3	CC3 十川仁美 シーガイア				-		

NO	決勝リーグ	1	2	3	勝敗	勝率	順位
1					-		
2					-		
3					-		

※表彰用

2位	
3位	
3位	

女子D1クラス		予選リーグ						決勝トーナメント		
NO	Aパート	1	2	3	勝敗	勝率	順位	1R	SF	F
1	DA1 坂下 菜々子 笛水小中				-					
2	DA2 永田 実久 生目台中学校				-					
3	DA3 藤崎 七緒 清武町Jr				-					
NO	Bパート	1	2	3	勝敗	勝率	順位			
1	DB1 上田 百合絵 都城泉ヶ丘				-					
2	DB2 濱崎 梨衣 みまたACT				-					
3	DB3 苺生 涼香 生目台中学校				-					
NO	Cパート	1	2	3	勝敗	勝率	順位			
1	DC1 黒木 愛菜 ライジングサンHJC				-					
2	DC2 中原 彩希 みまたACT				-					
3	DC3 大坪 葵 広瀬中				-					
NO	Dパート	1	2	3	勝敗	勝率	順位			
1	DD1 吉永 悠花 生目台中学校				-					
2	DD2 桑水 凜音 都城泉ヶ丘				-					
3	DD3 金子 彩花 三財中				-					
NO	Eパート	1	2	3	勝敗	勝率	順位			
1	DE1 時 のどか 笛水小中				-					
2	DE2 時任 璃希 みまたACT				-					
3	DE3 飛松 杏奈 チームエリート				-					
NO	Fパート	1	2	3	勝敗	勝率	順位			
1	DF1 長友 優音 シーガイア				-					
2	DF2 平山 美空 宮崎学園中学校				-					
3	DF3 臼井 奈々 広瀬中				-					
NO	Gパート	1	2	3	勝敗	勝率	順位			
1	DG1 池島まどか 都城泉ヶ丘				-					
2	DG2 吉高千咲子 スマイルテニスラブ				-					
3	DG3 内村 七海 みまたACT				-					
NO	Hパート	1	2	3	勝敗	勝率	順位			
1	DH1 酒井 結衣 ロイヤルJr				-					
2	DH2 谷本 あかり 生目台中学校				-					
3	DH3 榮福 菜月 都城泉ヶ丘				-					

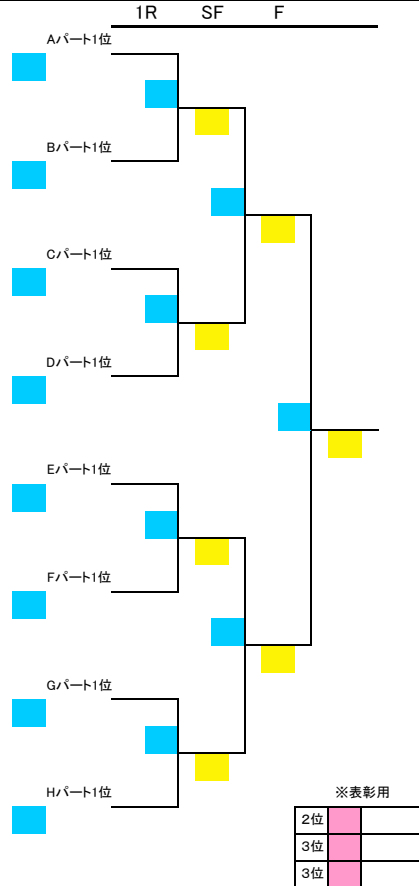

女子D2クラス		予選リーグ						決勝トーナメント			
NO	Iパート	1	2	3	4	勝敗	勝率	順位	1R	SF	F
1	DI1 渡邊 はな ロイヤルJr					-					
2	DI2 廣田 薫 生目台中学校					-					
3	DI3 中武 真唯 三財中					-					
4	DI4 崔 奈美 KTC					-					
NO	Jパート	1	2	3	勝敗	勝率	順位				
1	DJ1 濱西 菜々子 ロイヤルJr				-						
2	DJ2 児島 暖梨 みまたACT				-						
3	DJ3 池田 華乃 広瀬中				-						
NO	Kパート	1	2	3	勝敗	勝率	順位				
1	DK1 矢野 瑞希 シーガイア				-						
2	DK2 坂口 李音 生目台中学校				-						
3	DK3 児玉 愛実 三財中				-						
NO	Lパート	1	2	3	勝敗	勝率	順位				
1	DL1 黒木 彩 みまたACT				-						
2	DL2 坂元 春香 宮崎学園中学校				-						
3	DL3 後藤 唯圭 広瀬中				-						
NO	Mパート	1	2	3	勝敗	勝率	順位				
1	DM1 拝藤 美羽 チームエリート				-						
2	DM2 大場 琴美 生目台中学校				-						
3	DM3 堀田 奈央 みまたACT				-						
NO	Nパート	1	2	3	勝敗	勝率	順位				
1	DN1 篠原 心 三財中				-						
2	DN2 吉永 悠里 生目台中学校				-						
3	DN3 森山 祐衣 みまたACT				-						
NO	Oパート	1	2	3	勝敗	勝率	順位				
1	DO1 宇戸田こはく ロイヤルJr				-						
2	DO2 古川 優空 チームエリート				-						
3	DO3 柿木原初花 都城泉ヶ丘				-						

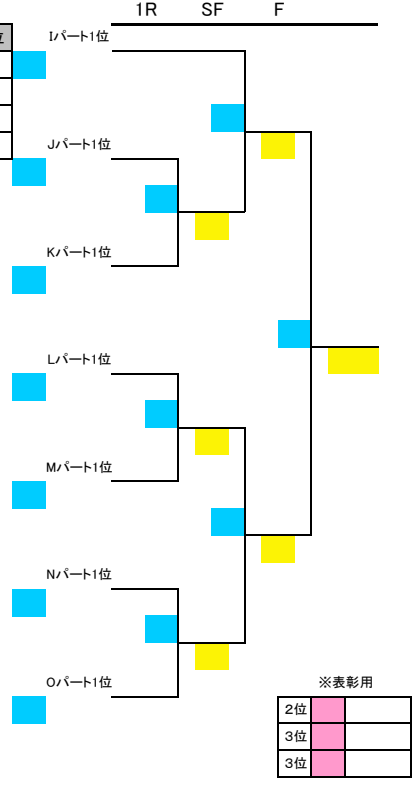

女子E1クラス			予選リーグ				決勝トーナメント				
NO	Aパート		1	2	3	勝敗	勝率	順位	1R	SF	F
1	EA1	長池 陽菜	生目台中学校				-				
2	EA2	福元 彩華	清武町ジュニア				-				
3	EA3	谷 畑 舞	笛水小中				-				
NO	Bパート		1	2	3	勝敗	勝率	順位			
1	EB1	吉永 彩乃	都城泉ヶ丘				-				
2	EB2	青木 陽菜乃	広瀬中				-				
3	EB3	松本 七海	三財中				-				
NO	Cパート		1	2	3	勝敗	勝率	順位			
1	EC1	藤野 叶夢	ロイヤルJr				-				
2	EC2	木下 海音	みまたACT				-				
3	EC3	矢野 愛	都城泉ヶ丘				-				
NO	Dパート		1	2	3	勝敗	勝率	順位			
1	ED1	清水 楓香	チームミリオン				-				
2	ED2	中村 愛佳	生目台中学校				-				
3	ED3	瀬川 心美	イワキJr				-				
NO	Eパート		1	2	3	勝敗	勝率	順位			
1	EE1	吉永 萌乃	都城泉ヶ丘				-				
2	EE2	小嶋 花	日向学院中学校				-				
3	EE3	山田 莉奈	広瀬中				-				
NO	Fパート		1	2	3	勝敗	勝率	順位			
1	EF1	松岡 世璃	西附中				-				
2	EF2	奥田 智子	都城泉ヶ丘				-				
3	EF3	和田 麗有那	みまたACT				-				
NO	Gパート		1	2	3	勝敗	勝率	順位			
1	EG1	大町 美希	三財中				-				
2	EG2	奥野 智尋	都城泉ヶ丘				-				
3	EG3	外山 侑蘭	生目台中学校				-				

決勝トーナメント		
1R	SF	F
Aパート1位		
Bパート1位		
Cパート1位		
Dパート1位		
Eパート1位		
Fパート1位		
Gパート1位		

※表彰用

2位	
3位	
3位	

女子E2クラス			予選リーグ				決勝トーナメント				
NO	Hパート		1	2	3	勝敗	勝率	順位	1R	SF	F
1	EH1	高峰 杏実	都城泉ヶ丘				-				
2	EH2	十住 結羽	久峰中				-				
3	EH3	鹿島 菜穂	宮崎学園中学校				-				
NO	Iパート		1	2	3	勝敗	勝率	順位			
1	EI1	齊藤 彩美	三財中				-				
2	EI2	齋元 葵	西附中				-				
3	EI3	床島 杏優	生目台中学校				-				
NO	Jパート		1	2	3	勝敗	勝率	順位			
1	EJ1	隈元 千奈	みまたACT				-				
2	EJ2	杉島 鼓雪	都城泉ヶ丘				-				
3	EJ3	渡辺 夏美	ロイヤルJr				-				
NO	Kパート		1	2	3	勝敗	勝率	順位			
1	EK1	宇都 琴乃	清武町ジュニア				-				
2	EK2	東迫 美桜	チームミリオン				-				
3	EK3	安藤 美里	広瀬中				-				
NO	Lパート		1	2	3	勝敗	勝率	順位			
1	EL1	田尻 真那	みまたACT				-				
2	EL2	肥田 木 碧	三財中				-				
3	EL3	小佐井美緒	西附中				-				
NO	Mパート		1	2	3	勝敗	勝率	順位			
1	EM1	米倉 美咲	生目台中学校				-				
2	EM2	緒方 希	三財中				-				
3	EM3	開発 美月	都城泉ヶ丘				-				
NO	Nパート		1	2	3	勝敗	勝率	順位			
1	EN1	副島 悠	西附中				-				
2	EN2	上野 紗和	都城泉ヶ丘				-				
3	EN3	日高 早	スマイルテニスラボ				-				

決勝トーナメント		
1R	SF	F
Hパート1位		
Iパート1位		
Jパート1位		
Kパート1位		
Lパート1位		
Mパート1位		
Nパート1位		

※表彰用

2位	
3位	
3位	

女子F1クラス			予選リーグ				決勝トーナメント								
NO	Aパート		1	2	3	勝敗	勝率	順位	<div style="text-align: center;">SF F</div> <div style="text-align: right; margin-top: 10px;"> ※表彰用 <table border="1" style="display: inline-table;"> <tr><td>2位</td><td style="background-color: #FFC0CB;"></td></tr> <tr><td>3位</td><td style="background-color: #FFC0CB;"></td></tr> <tr><td>3位</td><td style="background-color: #FFC0CB;"></td></tr> </table> </div>	2位		3位		3位	
2位															
3位															
3位															
1	FA1	川越 ゆうり 清武町Jr				-									
2	FA2	沼田 夢 WSJr.				-									
3	FA3	治田いつ実 スマイルテニスラボ				-									
NO	Bパート		1	2	3	勝敗	勝率	順位							
1	FB1	松坂 はな えびのJr				-									
2	FB2	日高 さくら シーガイア				-									
3	FB3	下沖 天音 KTC				-									
NO	Cパート		1	2	3	勝敗	勝率	順位							
1	FC1	最上川奈緒 KTC				-									
2	FC2	黒木 暖実 スマイルテニスラボ				-									
3	FC3	大本 愛那 日南TCJr				-									
NO	Dパート		1	2	3	勝敗	勝率	順位							
1	FD1	湯地 七海 チームミリオン				-									
2	FD2	城ヶ崎宏枝 WSJr.				-									
3	FD3	川崎 朱里 イワキJr				-									

女子F2クラス			予選リーグ				決勝トーナメント								
NO	Eパート		1	2	3	勝敗	勝率	順位	<div style="text-align: center;">SF F</div> <div style="text-align: right; margin-top: 10px;"> ※表彰用 <table border="1" style="display: inline-table;"> <tr><td>2位</td><td style="background-color: #FFC0CB;"></td></tr> <tr><td>3位</td><td style="background-color: #FFC0CB;"></td></tr> <tr><td>3位</td><td style="background-color: #FFC0CB;"></td></tr> </table> </div>	2位		3位		3位	
2位															
3位															
3位															
1	FE1	光成 七優 ライジングサンHJC				-									
2	FE2	新地芽衣子 イワキJr				-									
3	FE3	有馬 瑠咲 小林Jr.				-									
NO	Fパート		1	2	3	4	勝敗	勝率		順位					
1	FF1	幾田 絢心 スマイルテニスラボ					-								
2	FF2	白石 瞳 チームミリオン					-								
3	FF3	沼田 愛 WSJr.					-								
4	FF4	佐藤 万紘 イワキJr					-								
NO	Gパート		1	2	3	勝敗	勝率	順位							
1	FG1	長濱 若葉 KTC				-									
2	FG2	渡部優貴奈 スマイルテニスラボ				-									
3	FG3	上野 楓 ついでクラブJr				-									
NO	Hパート		1	2	3	勝敗	勝率	順位							
1	FH1	井上 菜央 MTF				-									
2	FH2	山下 日葵 えびのJr				-									
3	FH3	川越 優希 WSJr.				-									

女子Gクラス			予選リーグ						
NO	Aパート		1	2	3	勝敗	勝率	順位	
1	GA1	高田 朋実 ルネサンス				-			
2	GA2	田畑 智菜 WSJr.				-			
3	GA3	井上 妃菜 日南TCJr				-			
NO	Bパート		1	2	3	4	勝敗	勝率	順位
1	GB1	押方 唯華 WSJr.					-		
2	GB2	川野凜々花 シーガイア					-		
3	GB3	蛸原 紗希 日南TCJr					-		
4	GB4	仲武 愛佳 WSJr.					-		
NO	Cパート		1	2	3	勝敗	勝率	順位	
1	GC1	中原 彩那 ファイナルJr				-			
2	GC2	坂元 美姫 ロイヤルJr				-			
3	GC3	井崎 琉月 WSJr.				-			
NO	決勝リーグ		1	2	3	勝敗	勝率	順位	
1						-			
2						-			
3						-			

※表彰用

1位	
2位	
3位	