

# 平成28年度 MIYAZAKIジュニアリーグ第3戦 大会注意事項

主催：宮崎県テニス協会  
 運営担当：エリートプレーヤーズ  
 大会期日：平成29年3月11日(土)12日(日)  
 大会日程：後援：宮崎県女子テニス連盟  
 レフリー：岩田 誠  
 会場：県総合運動公園テニスコート  
 ※受付開始時間より20分にて受付を終了します。

クラス	人数	受付時間	3月11日(土)
男子C1クラス	18	12:00	予選リーグ・決勝トーナメント
男子C2クラス	21	12:00	予選リーグ・決勝トーナメント
男子D1クラス	16	10:00	予選リーグ・決勝トーナメント
男子D2クラス	16	10:00	予選リーグ・決勝トーナメント
男子D3クラス	18	10:00	予選リーグ・決勝トーナメント
男子F1クラス	15	8:30	予選リーグ・決勝トーナメント
男子F2クラス	13	8:30	予選リーグ・決勝トーナメント
男子F3クラス	13	8:30	予選リーグ・決勝トーナメント
女子Cクラス	17	8:30	予選リーグ・決勝トーナメント
女子D1クラス	18	10:00	予選リーグ・決勝トーナメント
女子D2クラス	18	12:00	予選リーグ・決勝トーナメント
女子D3クラス	16	12:00	予選リーグ・決勝トーナメント
女子Fクラス	21	8:30	予選リーグ・決勝トーナメント
小計①	220		
クラス	人数	受付時間	3月12日(日)
男子Aクラス	13	8:30	予選リーグ・決勝トーナメント
男子Bクラス	13	8:30	予選リーグ・決勝トーナメント
男子E1クラス	15	12:00	予選リーグ・決勝トーナメント
男子E2クラス	15	12:00	予選リーグ・決勝トーナメント
男子E3クラス	16	12:00	予選リーグ・決勝トーナメント
男子G1クラス	22	8:30	予選リーグ・決勝トーナメント
女子Aクラス	12	8:30	予選リーグ・決勝トーナメント
女子Bクラス	10	8:30	予選リーグ・決勝トーナメント
女子E1クラス	15	8:30	予選リーグ・決勝トーナメント
女子E2クラス	15	8:30	予選リーグ・決勝トーナメント
女子E3クラス	13	10:00	予選リーグ・決勝トーナメント
女子Gクラス	12	8:30	予選リーグ・決勝トーナメント
小計②	171		
合計①+②	391		

※注意1 まずコート設営のお手伝いをお願いします。その後受付を済まし大会の試合方法・注意事項を説明後に試合を行います。

※注意2 男女Gクラスにおいて試合進行をスムーズに行う為に、上位クラスによる審判を行なって下さい。なお、本戦トーナメントにつきましては、セルフジャッジで行なって下さい。

男女Aクラスのみ3位・5位・7位決定戦を行いません。

- 試合方法：①1セットマッチ(6-6後タイブレーク)デュースあり セットブレークルール/第1ゲーム終了後すぐにチェンジコート  
 ②リーグ戦での試合の順番は、3人リーグの場合①NO.1対NO.2②NO.2対NO.3③NO.1対NO.3  
 ③リーグ戦での試合の順番は、4人リーグの場合①NO.1対NO.2②NO.3対NO.4③NO.1対NO.3④NO.2対NO.4⑤NO.1対NO.4⑥NO.2対NO.3  
 ④リーグでの順位は①勝率②直接対決③ゲーム取得率(取得ゲーム÷総ゲーム)の順に決定します。  
 ⑤ロービングアンパイアを配置します。円滑な試合進行の為にコートを巡回し必要に応じてコート内の問題に対応します。  
 ※審判が必要な場合は、ソロチェアアンパイアが付きまます。  
 ⑥日本テニス協会の諸規則によって行います。

- 注意事項：1.天候不良の場合も各自で判断せず、必ず会場に集合すること。  
 2.試合は、オーダーオブプレーにて進行しますので随時確認をお願いします。  
 3.テニスウェアを着用して下さい。  
 4.試合前のウォーミングアップはサービス4本のみとします。  
 5.試合の円滑な運営に協力すること。  
 ・オーダーオブプレーの控え選手で、番号の若い選手がボールを受け取る。  
 ・控え選手は、両者とも指定されたコートの後方で待機する。  
 ・試合開始時、必ず対戦相手を確認する。  
 ・前の試合が終了したらすぐにコートに入る。  
 ・試合が終了したら、勝者がボール、スコアを本部に届ける。  
 6.フェアプレーの精神を理解し、いついかなる時でも、スポーツマンシップにのっとった行動をとること。  
 7.天候等その他の事情により日程・試合方法が変更になる場合があります。

※ごみは必ず各自持ち帰ってください。また、各クラブでごみ袋を用意し、帰る際に会場周辺のごみ拾いをしてください。  
 ※会場・施設利用のマナーを厳守のこと。  
 ※周辺の路上・駐車場では、練習(ラリー、ボレーボレー等)をしない様にお願いします。

男子Aクラス 予選リーグ 決勝トーナメント

NO	Aパート			1	2	3	勝敗	勝率	順位	
1	AA1	高妻 虎太郎	ライジングサンHJC	/			-			
2	AA2	宮本 詠士	シーガイア		/		-			
3	AA3	白谷 美樹	KTC			/	-			
NO	Bパート			1	2	3	4	勝敗	勝率	順位
1	AB1	稲田 颯太郎	ロイヤルJr	/				-		
2	AB2	関 瑛 史	MTF		/			-		
3	AB3	高妻 蘭丸	ライジングサンHJC			/		-		
4	AB4	楯原 大佑	シーガイア				/	-		
NO	Cパート			1	2	3	勝敗	勝率	順位	
1	AC1	宮本 卓実	シーガイア	/			-			
2	AC2	藤崎 幹大	チームミリオン		/		-			
3	AC3	戸田 智大	ライジングサンHJC			/	-			
NO	Dパート			1	2	3	勝敗	勝率	順位	
1	AD1	荒武 葉生	ライジングサンHJC	/			-			
2	AD2	大岐 優斗	シーガイア		/		-			
3	AD3	染矢 裕大	WSJr.			/	-			

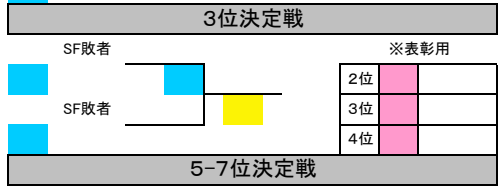
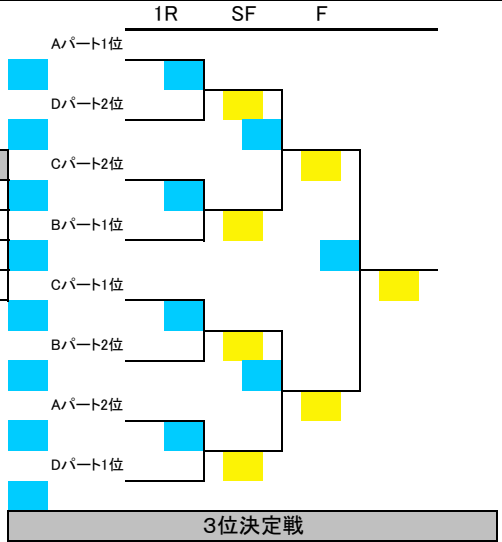

男子Bクラス 予選リーグ 決勝トーナメント

NO	Aパート			1	2	3	勝敗	勝率	順位	
1	BA1	根井 皓多	イワキJr	/			-			
2	BA2	柳田 堯彦	ロイヤルJr		/		-			
3	BA3	村中 拓夢	チームミリオン			/	-			
NO	Bパート			1	2	3	4	勝敗	勝率	順位
1	BB1	池田 智郎	シーガイア	/				-		
2	BB2	黒木 風乙	ルネサンスJr		/			-		
3	BB3	長崎 侑	泉ヶ丘附属			/		-		
4	BB4	工藤 徹	スマイルテニスラボ				/	-		
NO	Cパート			1	2	3	勝敗	勝率	順位	
1	BC1	白石 龍輔	チームミリオン	/			-			
2	BC2	甲斐 一再	ロイヤルJr		/		-			
3	BC3	浅田 紘輔	ライジングサンHJC			/	-			
NO	Dパート			1	2	3	勝敗	勝率	順位	
4	BD1	大河内 佑馬	スマイルテニスラボ	/			-			
5	BD2	田村 亮佑	シーガイア		/		-			
6	BD3	本 剛士	イワキJr			/	-			

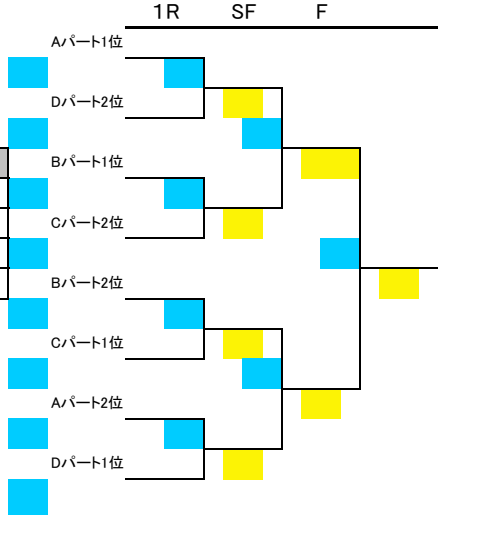

※表彰用

2位	BC1	白石 龍輔
3位	BB1	池田 智郎
3位	BD1	大河内 佑馬

男子C1クラス			予選リーグ				決勝トーナメント		
NO	Aパート		1	2	3	勝敗	勝率	順位	
1	CA1	河野 将英 (チームミリオン)				-			
2	CA2	別府 琳太郎 (みまたACT)				-			
3	CA3	松山 啓佑 (MTF)				-			
NO	Bパート		1	2	3	勝敗	勝率	順位	
1	CB1	衛藤 直輝 (イワキJr)				-			
2	CB2	中村 悠斗 (みまたACT)				-			
3	CB3	川崎 翼 (えびのJr)				-			
NO	Cパート		1	2	3	勝敗	勝率	順位	
1	CC1	佐々木 優希 (生目台中)				-			
2	CC2	齊藤 陸人 (泉ヶ丘附属)				-			
3	CC3	中嶋 乃悟 (みまたACT)				-			
NO	Dパート		1	2	3	勝敗	勝率	順位	
1	CD1	服部 洸生 (シーガイア)				-			
2	CD2	河瀬 竜馬 (生目台中)				-			
3	CD3	黒木 心太 (みまたACT)				-			
NO	Eパート		1	2	3	勝敗	勝率	順位	
1	CE1	松田 夏実 (イワキJr)				-			
2	CE2	赤木 俊輔 (泉ヶ丘附属)				-			
3	CE3	岩尾 匠真 (シーガイア)				-			
NO	Fパート		1	2	3	勝敗	勝率	順位	
1	CF1	谷本 翔吾 (笛水小中)				-			
2	CF2	田中 直生 (みまたACT)				-			
3	CF3	黒木 昂希 (チームミリオン)				-			

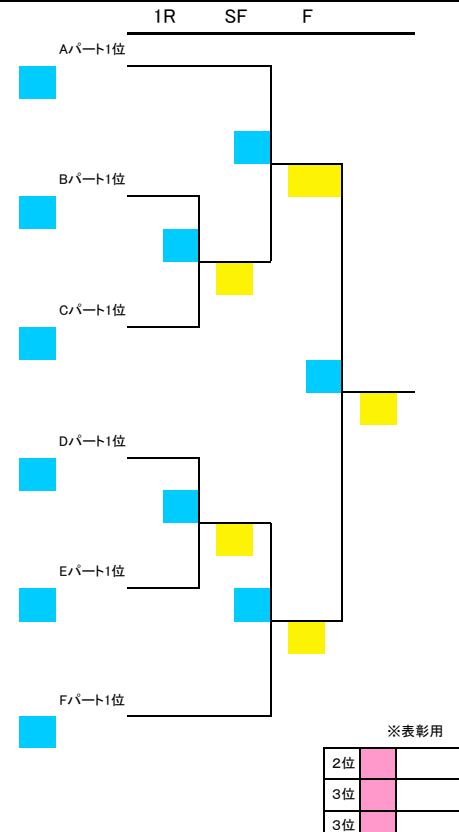

男子C2クラス			予選リーグ				決勝トーナメント		
NO	Gパート		1	2	3	勝敗	勝率	順位	
1	CG1	長友 琳太郎 (チームエリート)				-			
2	CG2	児浪 颯真 (シーガイア)				-			
3	CG3	高村 純平 (チームミリオン)				-			
NO	Hパート		1	2	3	勝敗	勝率	順位	
1	CH1	上新 文貴 (泉ヶ丘附属)				-			
2	CH2	白石 剣士郎 (チームミリオン)				-			
3	CH3	本行 智光 (イワキJr)				-			
NO	Iパート		1	2	3	勝敗	勝率	順位	
1	CI1	弓削 遥彦 (西高附属中)				-			
2	CI2	宇崎 紘貴 (泉ヶ丘附属)				-			
3	CI3	漆野 翔太 (生目台中)				-			
NO	Jパート		1	2	3	勝敗	勝率	順位	
1	CJ1	川元 蒼心 (生目台中)				-			
2	CJ2	田村 亮汰郎 (チームミリオン)				-			
3	CJ3	黒木 克昌 (宮崎学園中学校)				-			
NO	Kパート		1	2	3	勝敗	勝率	順位	
1	CK1	中嶋 晃伸 (泉ヶ丘附属)				-			
2	CK2	和田 伸天 (イワキJr)				-			
3	CK3	長友 優和 (ファイナルJr)				-			
NO	Lパート		1	2	3	勝敗	勝率	順位	
1	CL1	島田 航資 (泉ヶ丘附属)				-			
2	CL2	大内田 拓馬 (シーガイア)				-			
3	CL3	黒田 洸太 (ロイヤルJr)				-			
NO	Mパート		1	2	3	勝敗	勝率	順位	
1	CM1	是永 息吹 (ライジングサンHJC)				-			
2	CM2	松浦 直樹 (シーガイア)				-			
3	CM3	森重 滉太 (泉ヶ丘附属)				-			

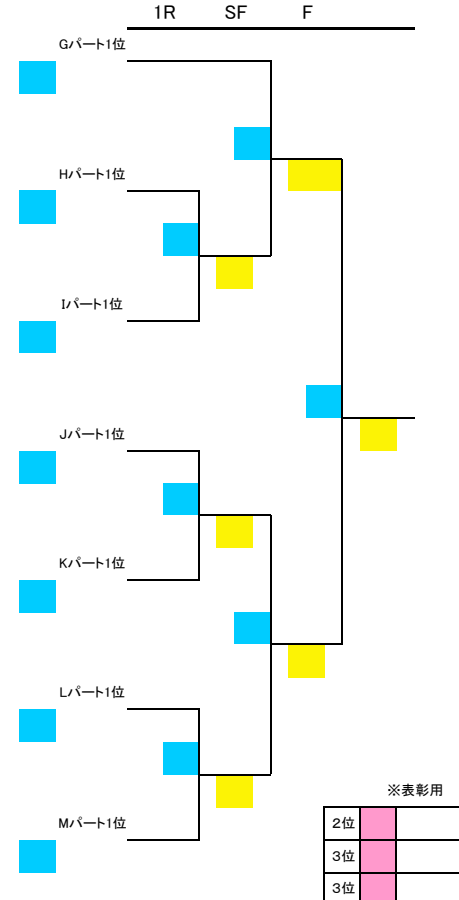

男子D1クラス			予選リーグ					決勝トーナメント			
NO	Aパート		1	2	3	勝敗	勝率	順位	1R	SF	F
1	DA1	加藤航太郎	イワキリJr				-		■		
2	DA2	倉澤宗平	宮崎第一中学校				-				
3	DA3	池田慎也	チームミリオン				-			■	
NO	Bパート		1	2	3	勝敗	勝率	順位			
1	DB1	尾山琉仁	えびのJr				-		■		
2	DB2	拝藤涼大	チームエリート				-			■	
3	DB3	日高大空	シーガイア				-				■
NO	Cパート		1	2	3	勝敗	勝率	順位			
1	DC1	高田堅梧	宮崎学園中				-		■		
2	DC2	盛永泰生	ファイナルJr				-				■
3	DC3	池田哲郎	シーガイア				-			■	
NO	Dパート		1	2	3	勝敗	勝率	順位			
1	DD1	本田知恩	シーガイア				-		■		
2	DD2	川口巧馬	みまたACT				-			■	
3	DD3	菊村龍之介	スマイルテニスラボ				-				■
NO	Eパート		1	2	3	4	勝敗	勝率	順位		
1	DE1	益田幸太郎	イワキリJr				-		■		
2	DE2	川野進之輔	チームミリオン				-				
3	DE3	山之口祐真	泉ヶ丘附属				-				
4	DE4	大田篤宜	高鍋西中				-				

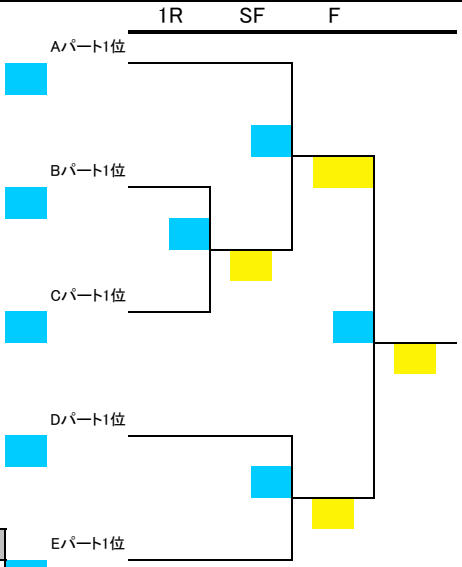

※表彰用

2位	■	
3位	■	
3位	■	

男子D2クラス			予選リーグ					決勝トーナメント			
NO	Fパート		1	2	3	勝敗	勝率	順位	1R	SF	F
1	DF1	和田葵芯	スマイルテニスラボ				-		■		
2	DF2	吉田颯	高鍋西中				-				
3	DF3	大川滉太	チームミリオン				-			■	
NO	Gパート		1	2	3	勝敗	勝率	順位			
1	DG1	吉留駿斗	えびのJr				-		■		
2	DG2	木下樂玖登	みまたACT				-			■	
3	DG3	有馬惇礼	小林Jr.テニス				-				■
NO	Hパート		1	2	3	勝敗	勝率	順位			
1	DH1	塩月駿太郎	イワキリJr				-		■		
2	DH2	安丸大智	泉ヶ丘附属				-				■
3	DH3	井手瑛介	チームミリオン				-			■	
NO	Iパート		1	2	3	勝敗	勝率	順位			
1	DI1	古川蒼空	シーガイア				-		■		
2	DI2	福盛雄一	KTC				-			■	
3	DI3	山本凌大	ロイヤルJr				-				■
NO	Jパート		1	2	3	4	勝敗	勝率	順位		
1	DJ1	瀬田晴仁	WSJr.				-		■		
2	DJ2	秋丸蓮	チームミリオン				-				
3	DJ3	坂元太一	みまたACT				-				
4	DJ4	瀬田健登	高鍋西中				-				

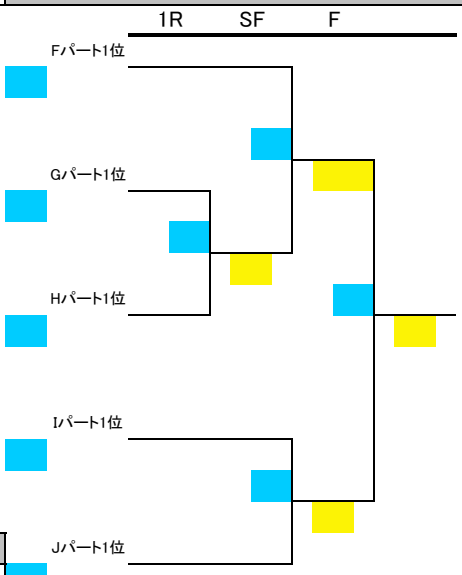

※表彰用

2位	■	
3位	■	
3位	■	

男子D3クラス			予選リーグ			決勝トーナメント		
			1	2	3	勝敗	勝率	順位
Kパート			1	2	3	勝敗	勝率	順位
1	DK1	山口 紗輝 チームエリート				-		
2	DK2	齊藤 宏弥 宮崎第一中学校				-		
3	DK3	國部 拓人 チームミリオン				-		
Lパート			1	2	3	勝敗	勝率	順位
1	DL1	島田 知弥 MTF				-		
2	DL2	長友 駿和 ファイナルJr				-		
3	DL3	友安 秀一 泉ヶ丘附属				-		
Mパート			1	2	3	勝敗	勝率	順位
1	DM1	日高 涼 高鍋西中				-		
2	DM2	稲田 怜将 スマイルテニスラボ				-		
3	DM3	堀野 峻平 チームミリオン				-		
Nパート			1	2	3	勝敗	勝率	順位
1	DN1	上坂 一斗 えびのJr				-		
2	DN2	谷本 雅斗 笛水小中				-		
3	DN3	熊本 健人 ロイヤルJr				-		
Oパート			1	2	3	勝敗	勝率	順位
1	DO1	池田 和弘 泉ヶ丘附属				-		
2	DO2	西芦谷 颯太 イワキリJr				-		
3	DO3	内村 識豊 小林Jr.テニス				-		
Pパート			1	2	3	勝敗	勝率	順位
1	DP1	柴 翔太 スマイルテニスラボ				-		
2	DP2	岩崎 拓 みまたACT				-		
3	DP3	花野 生喜 日南TCジュニア				-		

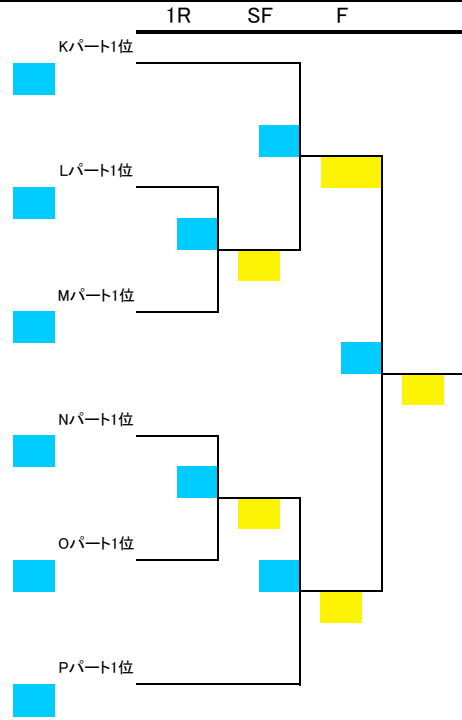

※表彰用

2位	
3位	
3位	

男子E1クラス				予選リーグ			決勝トーナメント		
NO	Aパート			1	2	3	勝敗	勝率	順位
1	EA1	高見 大地	高鍋西中	/	/	/	-		
2	EA2	法元 健	生目台中		/	/	-		
3	EA3	中島 護	宮崎第一中学校			/	-		
NO	Bパート			1	2	3	勝敗	勝率	順位
1	EB1	中村 颯真	宮崎第一中学校	/	/	/	-		
2	EB2	内村 俊介	泉ヶ丘附属		/	/	-		
3	EB3	轟木 彩人	みまたACT			/	-		
NO	Cパート			1	2	3	勝敗	勝率	順位
1	EC1	上ノ原 瑛永	宮崎学園中学校	/	/	/	-		
2	EC2	川越 稔己	高鍋西中		/	/	-		
3	EC3	福松 陽	宮崎第一中学校			/	-		
NO	Dパート			1	2	3	勝敗	勝率	順位
1	ED1	大山 健太郎	小林Jr.テニス	/	/	/	-		
2	ED2	加藤 大喜	宮崎第一中学校		/	/	-		
3	ED3	上迫 大和	みまたACT			/	-		
NO	Eパート			1	2	3	勝敗	勝率	順位
1	EE1	川本 理貴	宮崎第一中学校	/	/	/	-		
2	EE2	永野 匠一郎	泉ヶ丘附属		/	/	-		
3	EE3	巽 晃人	高鍋西中			/	-		

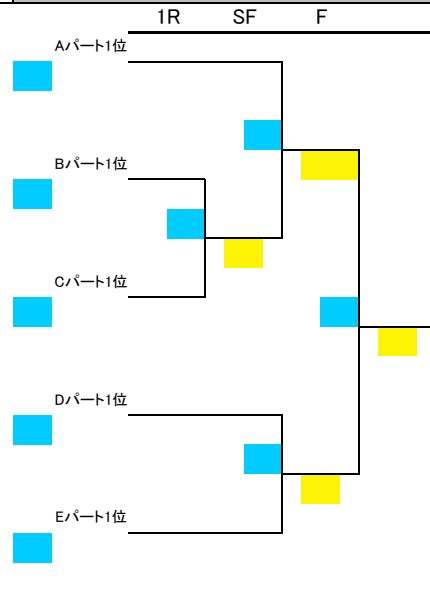

※表彰用

2位		
3位		
3位		

男子E2クラス				予選リーグ			決勝トーナメント		
NO	Fパート			1	2	3	勝敗	勝率	順位
1	EF1	西川 天啓	泉ヶ丘附属	/	/	/	-		
2	EF2	平山 朝陽	宮崎学園中学校		/	/	-		
3	EF3	津野 陽向	みまたACT			/	-		
NO	Gパート			1	2	3	勝敗	勝率	順位
1	EG1	小松 史弥	シーガイア	/	/	/	-		
2	EG2	児玉 俊介	高鍋西中		/	/	-		
3	EG3	日高 雅仁	宮崎第一中学校			/	-		
NO	Hパート			1	2	3	勝敗	勝率	順位
1	EH1	久保 慧神	チームエリート	/	/	/	-		
2	EH2	船木 悠司	宮崎第一中学校		/	/	-		
3	EH3	山本 心介	生目台中			/	-		
NO	Iパート			1	2	3	勝敗	勝率	順位
1	EI1	甲斐 颯志	高鍋西中	/	/	/	-		
2	EI2	内村 脩彬	宮崎第一中学校		/	/	-		
3	EI3	木脇 大雅	みまたACT			/	-		
NO	Jパート			1	2	3	勝敗	勝率	順位
1	EJ1	木下 英夫	宮崎第一中学校	/	/	/	-		
2	EJ2	柳 和臣	高鍋西中		/	/	-		
3	EJ3	戸高 陸斗	みまたACT			/	-		

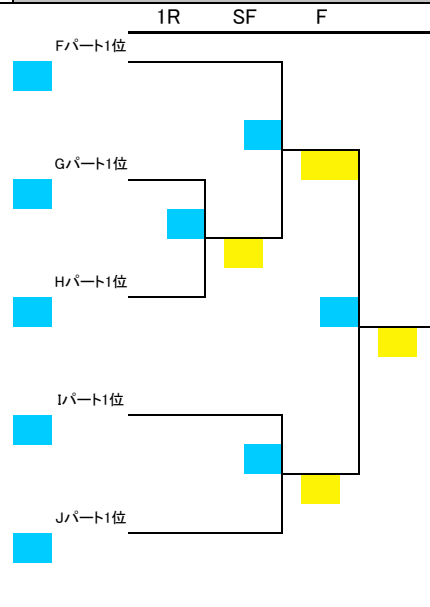

※表彰用

2位		
3位		
3位		

男子E3クラス 予選リーグ 決勝トーナメント

NO	Kパート		1	2	3	4	勝敗	勝率	順位
1	EK1	舟木 颯介 生目台中					-		
2	EK2	石原 邦光 KTC					-		
3	EK3	江連 理功 宮崎第一中学校					-		
4	EK4	倉元 啓斗 みまたACT					-		
NO	Lパート		1	2	3	勝敗	勝率	順位	
1	EL1	原口 亮太 高鍋西中				-			
2	EL2	ヘイター海斗ジョン 宮崎第一中学校				-			
3	EL3	石井 晴也 生目台中				-			
NO	Mパート		1	2	3	勝敗	勝率	順位	
1	EM1	岡田 大樹 生目台中				-			
2	EM2	川越 勇人 高鍋西中				-			
3	EM3	牧田 京典 宮崎第一中学校				-			
NO	Nパート		1	2	3	勝敗	勝率	順位	
1	EN1	倉茂 尚悟 宮崎第一中学校				-			
2	EN2	松山 空聖 泉ヶ丘附属				-			
3	EN3	中内 亮太 みまたACT				-			
NO	Oパート		1	2	3	勝敗	勝率	順位	
1	EO1	上之 蘭 竜矢 みまたACT				-			
2	EO2	竹田 直矢 宮崎第一中学校				-			
3	EO3	中村 陽杜 高鍋西中				-			

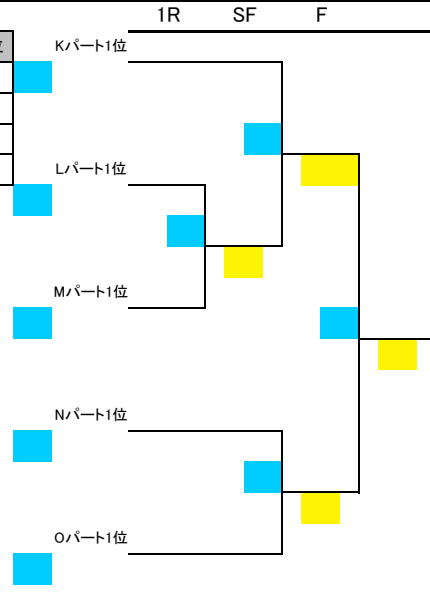

※表彰用

2位		
3位		
3位		

男子F1クラス				予選リーグ			決勝トーナメント					
NO	Aパート			1	2	3	勝敗	勝率	順位	1R	SF	F
1	FA1	日高 洋斗	シーガイア				-			■		
2	FA2	上野 颯	ついでクラブJr				-				■	
3	FA3	山西 敦士	WSJr.				-					■
NO	Bパート			1	2	3	勝敗	勝率	順位			
1	FB1	日高 竜章	住吉Jr				-			■		
2	FB2	河野 遥蘭	みまたACT				-				■	
3	FB3	柳田 慶士	ロイヤルJr				-					■
NO	Cパート			1	2	3	勝敗	勝率	順位			
1	FC1	湯谷 綸久	KTC				-			■		
2	FC2	藤山 慧	イワキJr				-				■	
3	FC3	高地 琉綺	小林Jr.テニス				-					■
NO	Dパート			1	2	3	勝敗	勝率	順位			
1	FD1	別宮有 沙人	チームミリオン				-			■		
2	FD2	石黒 蒼頼	シーガイア				-				■	
3	FD3	松田 知己	イワキJr				-					■
NO	Eパート			1	2	3	勝敗	勝率	順位			
1	FE1	那須 涼平	チームエリート				-			■		
2	FE2	中野 航汰	KTC				-				■	
3	FE3	川崎 凌助	スマイルテニスラボ				-					■

※表彰用

2位	■	
3位	■	
3位	■	

男子F2クラス				予選リーグ			決勝トーナメント					
NO	Fパート			1	2	3	勝敗	勝率	順位	1R	SF	F
1	FF1	長友 陽生	チームエリート				-			■		
2	FF2	中嶋 海凪	ファイナルJr				-				■	
3	FF3	今川 知也	イワキJr				-					■
NO	Gパート			1	2	3	勝敗	勝率	順位			
1	FG1	大峯 春輝	KTC				-			■		
2	FG2	新地 悠翔	スマイルテニスラボ				-				■	
3	FG3	鎌田 拓郎	清武町ジュニア				-					■
NO	Hパート			1	2	3	4	勝敗	勝率	順位		
1	FH1	有木 悠斗	えびのJr					-			■	
2	FH2	宮本 獅悠	日南TCジュニア					-				■
3	FH3	小林 那緒	イワキJr					-			■	
4	FH4	井野篤 太郎	KTC					-				■
NO	Iパート			1	2	3	勝敗	勝率	順位			
1	FI1	松浦 煌	シーガイア				-			■		
2	FI2	高田 幸輝	スマイルテニスラボ				-				■	
3	FI3	杉田 伊織	チームエリート				-					■

※表彰用

2位	■	
3位	■	
3位	■	

男子F3クラス				予選リーグ			決勝トーナメント					
NO	Jパート			1	2	3	勝敗	勝率	順位	1R	SF	F
1	FJ1	坂元 達哉	ファイナルJr				-			■		
2	FJ2	河野 聖翔	チームミリオン				-				■	
3	FJ3	原屋 鈴	イワキJr				-					■
NO	Kパート			1	2	3	勝敗	勝率	順位			
1	FK1	若松 滉成	MTF				-			■		
2	FK2	池田孝 太郎	スマイルテニスラボ				-				■	
3	FK3	天辰 優苒	清武町ジュニア				-					■
NO	Lパート			1	2	3	4	勝敗	勝率	順位		
1	FL1	光成 瑛駿	ライジングサンHJC					-			■	
2	FL2	児玉竜 之介	KTC					-				■
3	FL3	山田 優音	住吉Jr					-			■	
4	FL4	立石 海人	イワキJr					-				■
NO	Mパート			1	2	3	勝敗	勝率	順位			
1	FM1	川崎 新	えびのJr				-			■		
2	FM2	品原 大輝	日南TCジュニア				-				■	
3	FM3	小溝 太郎	イワキJr				-					■

※表彰用

2位	■	
3位	■	
3位	■	



男子G1クラス			予選リーグ				決勝トーナメント			
							SF F			
NO	Aパート		1	2	3	4	勝敗	勝率	順位	Aパート1位
1	GA1	林田 輝也 シーガイア	/				-			
2	GA2	瓦田城 一郎 KTC		/			-			
3	GA3	松下 結月 WSJr.			/		-			
4	GA4	吉田 歩夢 日南TCジュニア				/	-			
NO	Bパート		1	2	3	勝敗	勝率	順位	Bパート1位	
1	GB1	阿部 陽樹 ロイヤルJr	/				-			
2	GB2	河野 恵一朗 チームエリート		/			-			
3	GB3	酒井 駿輔 チームミリオン			/		-			
NO	Cパート		1	2	3	勝敗	勝率	順位	Cパート1位	
1	GC1	村内 賢伸 笛水小中	/				-			
2	GC2	大浦 蔵一 ライジングサンHJC		/			-			
3	GC3	日下部 天馬 スマイルテニスラボ			/		-			
NO	Dパート		1	2	3	勝敗	勝率	順位	Dパート1位	
1	GD1	井料 田 翔 ライジングサンHJC	/				-			
2	GD2	湯地 奏太 チームミリオン		/			-			
3	GD3	斉藤 暖明 ロイヤルJr			/		-			
NO	Eパート		1	2	3	勝敗	勝率	順位	Eパート1位	
1	GE1	川野 怜樹 シーガイア	/				-			
2	GE2	岡田 洸晟 ロイヤルJr		/			-			
3	GE3	長嶺 圭冬 WSJr.			/		-			
NO	Fパート		1	2	3	勝敗	勝率	順位	Fパート1位	
1	GF1	濱田 理久 ライジングサンHJC	/				-			
2	GF2	赤木 敬伍 スマイルテニスラボ		/			-			
3	GF3	小林 実尋 イワキリJr			/		-			
NO	Gパート		1	2	3	勝敗	勝率	順位	Gパート1位	
1	GG1	東 迫 快 チームミリオン	/				-			
2	GG2	吉田 拓夢 日南TCジュニア		/			-			
3	GG3	重山 拓未 チームエリート			/		-			

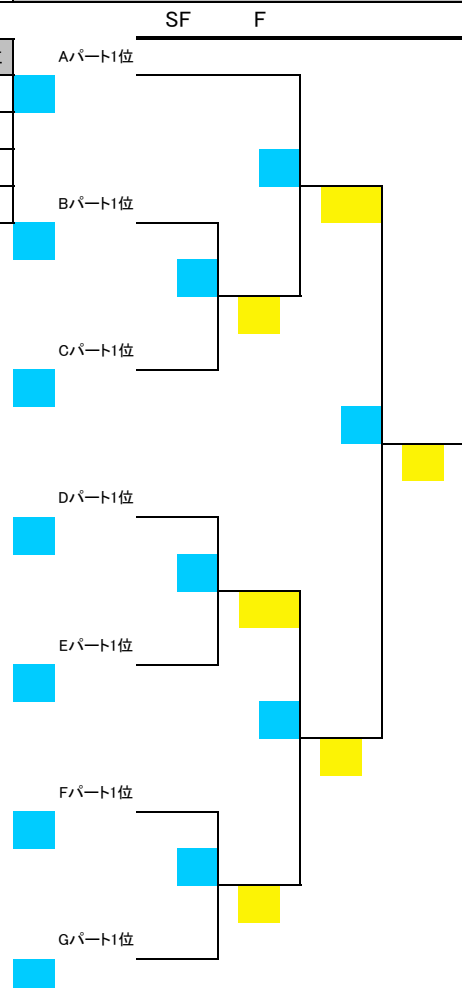

※表彰用

2位		
3位		
3位		

女子Aクラス 予選リーグ 決勝トーナメント

NO	Aパート		1	2	3	勝敗	勝率	順位
1	AA1	山田梨香子	ライジングサンHJC			-		
2	AA2	押方 遥奏	シーガイア			-		
3	AA3	新地菜々子	KTC			-		
NO	Bパート		1	2	3	勝敗	勝率	順位
1	AB1	済陽笑美花	ライジングサンHJC			-		
2	AB2	益山 季子	MTF			-		
3	AB3	歌津穂乃香	スマイルテニスラボ			-		
NO	Cパート		1	2	3	勝敗	勝率	順位
1	AC1	長友 美希	シーガイア			-		
2	AC2	木佐貫 夢	KTC			-		
3	AC3	染矢 美来	ロイヤルJr			-		
NO	Dパート		1	2	3	勝敗	勝率	順位
1	AD1	長友 愛	ライジングサンHJC			-		
2	AD2	田上 玲	みまたACT			-		
3	AD3	古川 想	スマイルテニスラボ			-		

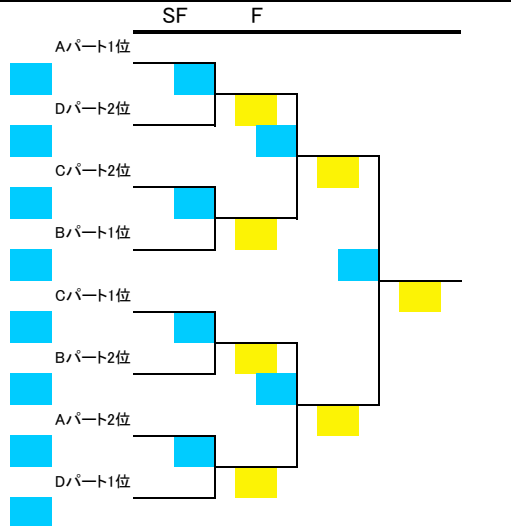

3位決定戦

SF敗者	※表彰用
2位	
3位	
4位	

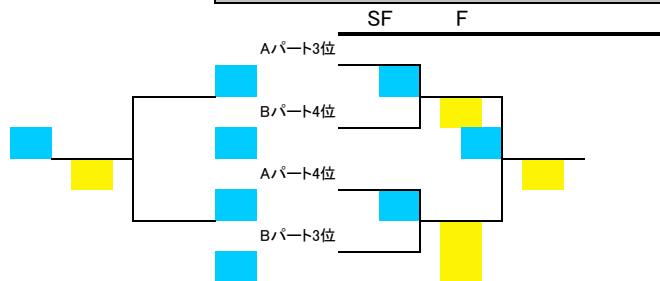

女子Bクラス 予選リーグ 決勝トーナメント

NO	Aパート		1	2	3	勝敗	勝率	順位	
1	BA1	清 鈴奈	ライジングサンHJC			-			
2	BA2	時 なごみ	笛水小中			-			
3	BA3	岩田 桃	スマイルテニスラボ			-			
NO	Bパート		1	2	3	勝敗	勝率	順位	
1	BB1	出水理花子	みまたACT			-			
2	BB2	黒木 愛菜	ライジングサンHJC			-			
3	BB3	東原 鈴菜	笛水小中			-			
NO	Cパート		1	2	3	4	勝敗	勝率	順位
1	BC1	海野 花佳	チームミリオン				-		
2	BC2	渡辺 聖彩	宮崎第一中学校				-		
3	BC3	前原 唯乃	シーガイア				-		
4	BC4	押川 紀美	久峰中				-		

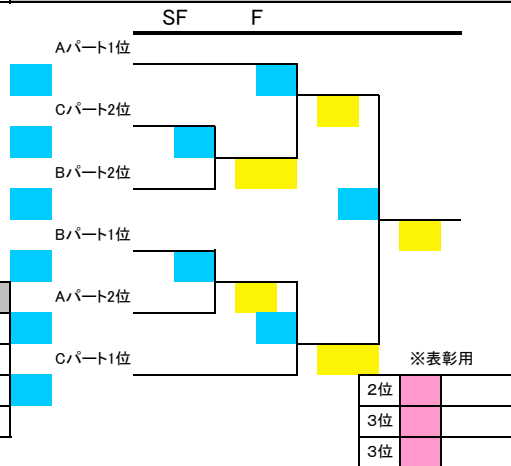

女子Cクラス		予選リーグ							決勝トーナメント		
		1	2	3	4	勝敗	勝率	順位	1R	SF	F
Aパート		1	2	3	4	勝敗	勝率	順位	Aパート1位		
1	CA1 矢野 瑞希	シーガイア				-			Aパート1位		
2	CA2 濱崎 梨衣	みまたACT				-			Aパート1位		
3	CA3 篠原 心	三財中				-			Aパート1位		
4	CA4 飛松 杏奈	チームエリート				-			Aパート1位		
Bパート		1	2	3	勝敗	勝率	順位	Bパート1位			
1	CB1 渡邊 はな	ロイヤルJr				-			Bパート1位		
2	CB2 中原 彩希	みまたACT				-			Bパート1位		
3	CB3 那須 陽向	MTF				-			Bパート1位		
Cパート		1	2	3	勝敗	勝率	順位	Cパート1位			
1	CC1 十川 仁美	シーガイア				-			Cパート1位		
2	CC2 下沖 凜音	みまたACT				-			Cパート1位		
3	CC3 酒井 結衣	ロイヤルJr				-			Cパート1位		
Dパート		1	2	3	勝敗	勝率	順位	Dパート1位			
1	CD1 長友 優音	シーガイア				-			Dパート1位		
2	CD2 濱西 菜々子	ロイヤルJr				-			Dパート1位		
3	CD3 永山 夢姫	宮崎第一中学校				-			Dパート1位		
Eパート		1	2	3	4	勝敗	勝率	順位	Eパート1位		
1	CE1 宇戸田こはく	ロイヤルJr				-			Eパート1位		
2	CE2 児島 暖梨	みまたACT				-			Eパート1位		
3	CE3 松浦 愛	西高附属中				-			Eパート1位		
4	CE4 服部 美海	シーガイア				-			Eパート1位		

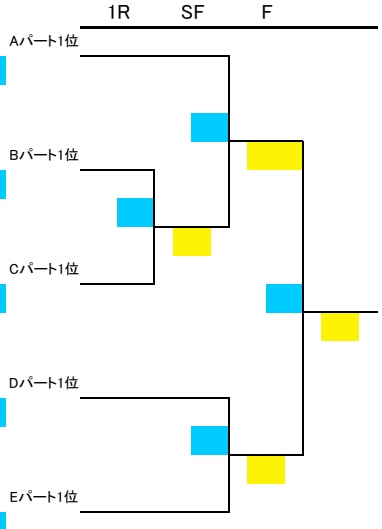

※表彰用

2位	
3位	
3位	

女子D1クラス				予選リーグ			決勝トーナメント		
NO	Aパート			1	2	3	勝敗	勝率	順位
1	DA1	拝藤 美羽	チームエリート				-		
2	DA2	大坪 葵	広瀬中				-		
3	DA3	坂元 春香	ファイナルJr				-		
NO	Bパート			1	2	3	勝敗	勝率	順位
1	DB1	最上川 奈緒	KTC				-		
2	DB2	築地 未来	小林Jr.テニス				-		
3	DB3	松本 七海	三財中				-		
NO	Cパート			1	2	3	勝敗	勝率	順位
1	DC1	清水 楓香	チームミリオン				-		
2	DC2	永田 実久	生目台中				-		
3	DC3	堀田 奈央	みまたACT				-		
NO	Dパート			1	2	3	勝敗	勝率	順位
1	DD1	光成 七優	ライジングサンHJC				-		
2	DD2	外山 理子	西高附屬中				-		
3	DD3	齊藤 彩美	三財中				-		
NO	Eパート			1	2	3	勝敗	勝率	順位
1	DE1	十住 結羽	久峰中同好会				-		
2	DE2	黒木 詩織	広瀬中				-		
3	DE3	吉高 千咲子	スマイルテニスラボ				-		
NO	Fパート			1	2	3	勝敗	勝率	順位
1	DF1	内村 七海	みまたACT				-		
2	DF2	児玉 愛実	三財中				-		
3	DF3	山下 詩乃	宮崎第一中学校				-		

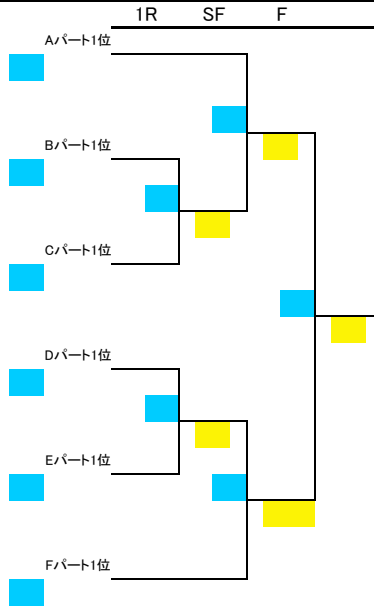

※表彰用

2位		
3位		
3位		

女子D2クラス				予選リーグ			決勝トーナメント		
NO	Gパート			1	2	3	勝敗	勝率	順位
1	DG1	東迫 美桜	宮崎第一中学校				-		
2	DG2	時任 璃希	みまたACT				-		
3	DG3	吉永 萌乃	泉ヶ丘附属				-		
NO	Hパート			1	2	3	勝敗	勝率	順位
1	DH1	榮福 菜月	泉ヶ丘附属				-		
2	DH2	中武 真唯	三財中				-		
3	DH3	米倉 美咲	生目台中				-		
NO	Iパート			1	2	3	勝敗	勝率	順位
1	DI1	川越 優希	WSJr.				-		
2	DI2	小佐井 美緒	西高附屬中				-		
3	DI3	隈元 千奈	みまたACT				-		
NO	Jパート			1	2	3	勝敗	勝率	順位
1	DJ1	竹尾 咲希	シーガイア				-		
2	DJ2	菘生 涼香	生目台中				-		
3	DJ3	大町 美希	三財中				-		
NO	Kパート			1	2	3	勝敗	勝率	順位
1	DK1	鎌田 麻由	宮崎第一中学校				-		
2	DK2	池田 華乃	広瀬中				-		
3	DK3	松岡 世璃	西高附屬中				-		
NO	Lパート			1	2	3	勝敗	勝率	順位
1	DL1	時 のどか	笛水小中				-		
2	DL2	臼井 奈々	広瀬中				-		
3	DL3	肥田 木 碧	三財中				-		

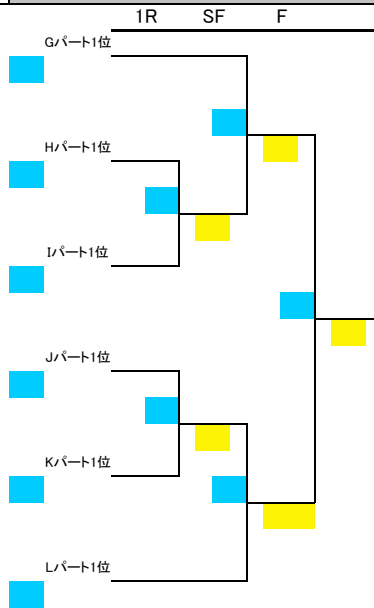

※表彰用

2位		
3位		
3位		

女子D3クラス			予選リーグ				決勝トーナメント		
							1R	SF	F
NO	Mパート		1	2	3	4	勝敗	勝率	順位
1	DM1	黒木 彩	みまたACT				-		
2	DM2	後藤 唯佳	広瀬中				-		
3	DM3	古澤 杏南	宮崎第一中学校				-		
4	DM4	副島 悠	西高附属中				-		
NO	Nパート		1	2	3		勝敗	勝率	順位
1	DN1	古川 優空	チームエリート				-		
2	DN2	有馬 瑠咲	小林Jr.テニス				-		
3	DN3	白石 瞳	チームミリオン				-		
NO	Oパート		1	2	3		勝敗	勝率	順位
1	DO1	池島まどか	泉ヶ丘附属				-		
2	DO2	大場 琴美	生目台中				-		
3	DO3	日高 さくら	シーガイア				-		
NO	Pパート		1	2	3		勝敗	勝率	順位
1	DP1	藤崎 七緒	清武町ジュニア				-		
2	DP2	斎元 葵	西高附属中				-		
3	DP3	柿木原初花	泉ヶ丘附属				-		
NO	Qパート		1	2	3		勝敗	勝率	順位
1	DQ1	吉永 悠花	生目台中				-		
2	DQ2	金子 彩花	三財中				-		
3	DQ3	上田百合絵	泉ヶ丘附属				-		

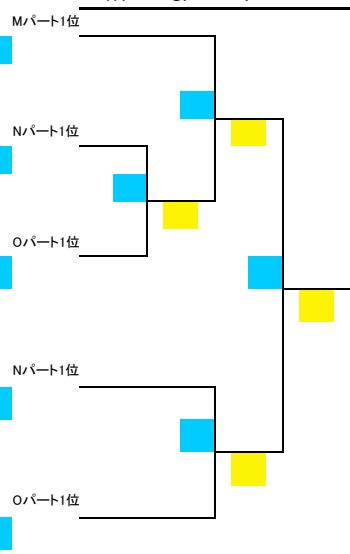

※表彰用

2位		
3位		
3位		

女子E1クラス			予選リーグ				決勝トーナメント																													
NO	Aパート		1	2	3	勝敗	勝率	順位	<table border="1"> <tr><td>1R</td><td>SF</td><td>F</td></tr> <tr><td>Aパート1位</td><td></td><td></td></tr> <tr><td>Bパート1位</td><td></td><td></td></tr> <tr><td>Cパート1位</td><td></td><td></td></tr> <tr><td>Dパート1位</td><td></td><td></td></tr> <tr><td>Eパート1位</td><td></td><td></td></tr> <tr><td>2位</td><td></td><td></td></tr> <tr><td>3位</td><td></td><td></td></tr> <tr><td>3位</td><td></td><td></td></tr> </table>	1R	SF	F	Aパート1位			Bパート1位			Cパート1位			Dパート1位			Eパート1位			2位			3位			3位		
1R	SF	F																																		
Aパート1位																																				
Bパート1位																																				
Cパート1位																																				
Dパート1位																																				
Eパート1位																																				
2位																																				
3位																																				
3位																																				
1	EA1	高峰 杏実 泉ヶ丘附属				-																														
2	EA2	瀬尾明日香 イワキリJr				-																														
3	EA3	穴井 理帆 宮崎第一中学校				-																														
NO	Bパート		1	2	3	勝敗	勝率	順位																												
1	EB1	仲本 愛 宮崎第一中学校				-																														
2	EB2	山田 青佳 住吉Jr				-																														
3	EB3	豊島 未来 広瀬中				-																														
NO	Cパート		1	2	3	勝敗	勝率	順位																												
1	EC1	磯脇 日向 小林Jr.テニス				-																														
2	EC2	那須 愛羽 宮崎第一中学校				-																														
3	EC3	奥田 智子 泉ヶ丘附属				-																														
NO	Dパート		1	2	3	勝敗	勝率	順位																												
1	ED1	牧野 伊吹 広瀬中				-																														
2	ED2	谷 畑 舞 笹水小中				-																														
3	ED3	富田麻里耶 宮崎第一中学校				-																														
NO	Eパート		1	2	3	勝敗	勝率	順位																												
1	EE1	和田麗有那 みまたACT				-																														
2	EE2	春成 花怜 小林Jr.テニス				-																														
3	EE3	開発 美月 泉ヶ丘附属				-																														

女子E2クラス			予選リーグ				決勝トーナメント																													
NO	Fパート		1	2	3	勝敗	勝率	順位	<table border="1"> <tr><td>1R</td><td>SF</td><td>F</td></tr> <tr><td>Fパート1位</td><td></td><td></td></tr> <tr><td>Gパート1位</td><td></td><td></td></tr> <tr><td>Hパート1位</td><td></td><td></td></tr> <tr><td>Iパート1位</td><td></td><td></td></tr> <tr><td>Jパート1位</td><td></td><td></td></tr> <tr><td>2位</td><td></td><td></td></tr> <tr><td>3位</td><td></td><td></td></tr> <tr><td>3位</td><td></td><td></td></tr> </table>	1R	SF	F	Fパート1位			Gパート1位			Hパート1位			Iパート1位			Jパート1位			2位			3位			3位		
1R	SF	F																																		
Fパート1位																																				
Gパート1位																																				
Hパート1位																																				
Iパート1位																																				
Jパート1位																																				
2位																																				
3位																																				
3位																																				
1	EF1	前田 佳音 小林Jr.テニス				-																														
2	EF2	藤田 愛生 宮崎第一中学校				-																														
3	EF3	杉田 弥佳 広瀬中				-																														
NO	Gパート		1	2	3	勝敗	勝率	順位																												
1	EG1	奥野 知尋 泉ヶ丘附属				-																														
2	EG2	壹岐 吏紗 宮崎第一中学校				-																														
3	EG3	小嶋 花 日向学院中学校				-																														
NO	Hパート		1	2	3	勝敗	勝率	順位																												
1	EH1	青木陽菜乃 広瀬中				-																														
2	EH2	上山 桃華 日向学院				-																														
3	EH3	緒方 希 三財中				-																														
NO	Iパート		1	2	3	勝敗	勝率	順位																												
1	EI1	有馬 春菜 チームミリオン				-																														
2	EI2	中村 音羽 泉ヶ丘附属				-																														
3	EI3	黒田 望有 宮崎第一中学校				-																														
NO	Jパート		1	2	3	勝敗	勝率	順位																												
1	EJ1	時津いのり 宮崎第一中学校				-																														
2	EJ2	矢野 愛 泉ヶ丘附属				-																														
3	EJ3	川崎梨紗子 チームミリオン				-																														

女子E3クラス			予選リーグ				決勝トーナメント																													
NO	Kパート		1	2	3	勝敗	勝率	順位	<table border="1"> <tr><td>1R</td><td>SF</td><td>F</td></tr> <tr><td>Kパート1位</td><td></td><td></td></tr> <tr><td>Lパート1位</td><td></td><td></td></tr> <tr><td>Mパート1位</td><td></td><td></td></tr> <tr><td>Nパート1位</td><td></td><td></td></tr> <tr><td>※表彰用</td><td></td><td></td></tr> <tr><td>2位</td><td></td><td></td></tr> <tr><td>3位</td><td></td><td></td></tr> <tr><td>3位</td><td></td><td></td></tr> </table>	1R	SF	F	Kパート1位			Lパート1位			Mパート1位			Nパート1位			※表彰用			2位			3位			3位		
1R	SF	F																																		
Kパート1位																																				
Lパート1位																																				
Mパート1位																																				
Nパート1位																																				
※表彰用																																				
2位																																				
3位																																				
3位																																				
1	EK1	安藤 美里 広瀬中				-																														
2	EK2	内山 遥菜 宮崎第一中学校				-																														
3	EK3	河野 ゆきな 久峰中同好会				-																														
NO	Lパート		1	2	3	勝敗	勝率	順位																												
1	EL1	吉永 彩乃 泉ヶ丘附属				-																														
2	EL2	山田 莉奈 広瀬中				-																														
3	EL3	前田 彩貴 小林Jr.テニス				-																														
NO	Mパート		1	2	3	4	勝敗	勝率	順位																											
1	EM1	瀬川 心美 イワキリJr					-																													
2	EM2	杉島 鼓雪 泉ヶ丘附属					-																													
3	EM3	横山 沙弥 宮崎第一中学校					-																													
4	EM4	吉田 ゆい 広瀬中					-																													
NO	Nパート		1	2	3	勝敗	勝率	順位																												
4	EN1	宇都 琴乃 清武町ジュニア					-																													
5	EN2	横山 綾乃 宮崎第一中学校					-																													
6	EN3	田尻 真那 みまたACT					-																													

女子F1クラス 予選リーグ 決勝トーナメント

NO	Aパート		1	2	3	勝敗	勝率	順位
1	FA1	川越 ゆうり	清武町ジュニア				-	
2	FA2	下沖 天音	KTC				-	
3	FA3	大本 愛那	日南TCジュニア				-	
NO	Bパート		1	2	3	勝敗	勝率	順位
1	FB1	湯地 七海	チームミリオン				-	
2	FB2	川崎 朱里	イワキリJr				-	
3	FB3	佐藤 遥菜	スマイルテニスラボ				-	
NO	Cパート		1	2	3	勝敗	勝率	順位
1	FC1	崔 奈美	KTC				-	
2	FC2	沼田 愛	WSJr.				-	
3	FC3	山下 日葵	えびのJr				-	
NO	Dパート		1	2	3	勝敗	勝率	順位
1	FD1	高田 朋実	ルネサンス				-	
2	FD2	鈴木 詩乃	チームエリート				-	
3	FD3	幾田 絢心	スマイルテニスラボ				-	
NO	Eパート		1	2	3	勝敗	勝率	順位
1	FE1	築地 ななみ	小林Jr.テニス				-	
2	FE2	沼田 夢	WSJr.				-	
3	FE3	治田 いつ実	スマイルテニスラボ				-	
NO	Fパート		1	2	3	勝敗	勝率	順位
1	FF1	井上 菜央	MTF				-	
2	FF2	佐藤 万紘	イワキリJr				-	
3	FF3	上野 楓	ついんずクラブJr				-	
NO	Gパート		1	2	3	勝敗	勝率	順位
1	FG1	坂元 美姫	ロイヤルJr				-	
2	FG2	三浦 和夏	MTF				-	
3	FG3	松坂 はな	えびのJr				-	

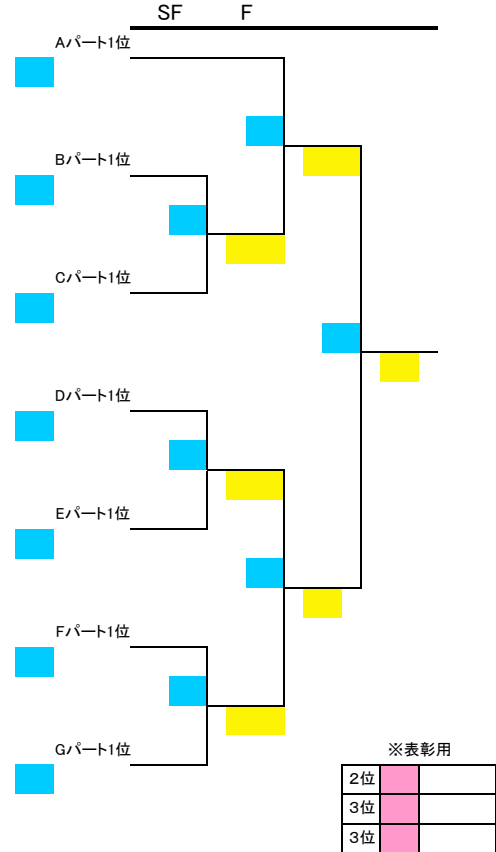

女子Gクラス 予選リーグ 決勝トーナメント

NO	Aパート		1	2	3	4	勝敗	勝率	順位
1	GA1	田畑 智菜	WSJr.				-		
2	GA2	外山 芽依	チームエリート				-		
3	GA3	井上 妃菜	日南TCジュニア				-		
4	GA4	尾山 絢香	えびのJr				-		
NO	Bパート		1	2	3	勝敗	勝率	順位	
1	GB1	藤川 凜	シーガイア				-		
2	GB2	臼井 実優	小林Jr.テニス				-		
3	GB3	井崎 琉月	WSJr.				-		
NO	Cパート		1	2	3	勝敗	勝率	順位	
1	GC1	下沖 叶佳	みまたACT				-		
2	GC2	仲武 愛佳	WSJr.				-		
3	GC3	山下 芽依	えびのJr				-		
NO	Dパート		1	2	3	勝敗	勝率	順位	
1	GD1	蛭原 紗希	日南TCジュニア				-		
2	GD2	奥江 彩良	シーガイア				-		
3	GD3	城ヶ崎 宏枝	WSJr.				-		
NO	Eパート		1	2	3	勝敗	勝率	順位	
1	GE1	押方 唯華	WSJr.				-		
2	GE2	稲田 恵美莉	ロイヤルJr				-		
3	GE3	川野 凜々花	シーガイア				-		

