

令和4年度 MIYAZAKIジュニアリーグ第2戦 大会注意事項

主催：宮崎県テニス協会
 運営担当：ジュニア委員会
 大会期日：令和4年11月3日(木) 5日(土) 6日(日)
 会場：生目の杜運動公園テニスコート

後援：日本女子テニス連盟宮崎県支部
 レフェリー：岩田 誠

*大会当日が雨天などにより中止になった場合は、次大会日には順延しません。日程を調整してから連絡します。

8:30分受付の方は8:10分集合にて ※受付開始時間より20分にて受付を終了します。

MTJP
グレードII

大会日程：

クラス	人数	受付時間	試合開始予定	11月3日(木)
男子TOPクラス	12	8:30		予選リーグ・決勝トーナメント
男子Cクラス	23	12:30		予選リーグ・決勝トーナメント
男子Fクラス	17	8:30	9:00	予選リーグ・決勝トーナメント
男子Gクラス	16	8:30	9:00	予選リーグ・決勝トーナメント
女子TOPクラス	9	8:30		予選リーグ・決勝トーナメント
女子Cクラス	12	10:30		予選リーグ・決勝トーナメント
女子Gクラス	9	8:30	9:00	予選リーグ・決勝トーナメント
小計①	98			
クラス	人数	受付時間	試合開始予定	11月5日(土)
男子E1クラス	18	8:30	9:00	予選リーグ・決勝トーナメント
男子E2クラス	18	8:30	9:00	予選リーグ・決勝トーナメント
男子E3クラス	18	8:30	9:00	予選リーグ・決勝トーナメント
女子E1クラス	16	10:30		予選リーグ・決勝トーナメント
女子E2クラス	16	10:30		予選リーグ・決勝トーナメント
女子E3クラス	15	10:30		予選リーグ・決勝トーナメント
小計②	101			
クラス	人数	受付時間	試合開始予定	11月6日(日)
男子D1クラス	18	12:30		予選リーグ・決勝トーナメント
男子D2クラス	21	12:30		予選リーグ・決勝トーナメント
女子Fクラス	14	8:30	9:00	予選リーグ・決勝トーナメント
女子D1クラス	16	8:30	9:00	予選リーグ・決勝トーナメント
女子D2クラス	18	8:30	9:00	予選リーグ・決勝トーナメント
小計③	87			
合計①+②+③	286			

試合方法：

男女TOPクラス	試合は、1セットマッチ(6-6タイブレーク) デュースあり、セットブレークルールで行います。 3人または4人の予選リーグを行い、その後リーグ1位・2位の者による決勝トーナメントを行います。順位戦あり。
その他クラス	試合は、1セットマッチ(6-6タイブレーク) デュースあり、セットブレークルールで行います。 3人または4人の予選リーグを行い、その後、リーグ1位の者による決勝トーナメントを行います。

試合順番及び順位	リーグ戦での試合の順番は、3人リーグの場合①NO.1対NO.2②NO.2対NO.3③NO.1対NO.3 4人リーグの場合①NO.1対NO.2②NO.3対NO.4③NO.1対NO.3④NO.2対NO.4⑤NO.1対NO.4⑥NO.2対NO.3 リーグでの順位は①勝率②直接対決③ゲーム取得率(取得ゲーム÷総ゲーム)の順に決定します。
※注意1	※8:00以前の練習はできませんので各自選手は厳守するようお願いいたします。
※注意2	まずコート設営のお手伝いをお願いします。設営が完了しましたらその後に受付を済まし練習を行ってください。
※注意3	男女Gクラスにおいて試合進行をスムーズに行う為に、上位クラスによる審判を行なって下さい。 なお、本戦トーナメントにつきましては、セルフジャッジで行なって下さい。
※注意4	ローピングアンパイアを配置し、円滑な試合進行の為にコート巡回します。必要に応じてコート内の問題に対応します。 ※日本テニス協会の諸規則によって行います。

表彰：

各クラスとも優勝・準優勝者の表彰

注意事項：

- 宮崎県テニス協会主催大会の再開に向けた感染拡大予防ガイドラインに沿って大会を行います。
- 天候不良の場合も各自で判断せず、必ず会場に集合すること。
- 試合は、オーダーオブプレーにて進行しますので随時確認をお願いします。
- テニスウェアを着用して下さい。
- 試合前のウォーミングアップはサービス4本のみとします。
- 試合の円滑な運営に協力すること。
 - オーダーオブプレーの控え選手で、番号の若い選手がボールを受け取る。
 - 控え選手は、両者とも指定されたコートの後方で待機する。
 - 試合開始時、必ず対戦相手を確認する。
 - 前の試合が終了したらすぐにコートに入る。
 - 試合が終了したら、握手の代わりにサービスライン上にて挨拶(ありがとうございました。)と一礼を行う。
 - 試合が終了したら、勝者がボール、スコアを本部に届ける。
- フェアプレーの精神を理解し、いついかなる時でも、スポーツマンシップにのっとった行動をとること。
- 天候等その他の事情により日程・試合方法が変更になる場合があります。

※ごみは必ず各自持ち帰ってください。また、各クラブでゴミ袋を用意し、帰る際に会場周辺のごみ拾いをしてください。
 ※周辺の路上・駐車場では、練習(ラリー、ボレーボレー等)をしない様をお願いします。

仮ドローで名前・所属に誤字・訂正等がございましたら恐れ入りますが印刷の都合上10月29日(土)12:00までに下記へご連絡ください。
 ジュニア委員会 岩田 誠 TEL&FAX0982-22-3892 MAIL:santa@santahouse.jp

男子TOPクラス 本選リーグ 決勝トーナメント

NO	Aパート		1	2	3	勝敗	勝率	順位
1	AA1	長友 陽生 WSJr.	○	○	○	2-0	2.80	1
2	AA2	松坂 奏志郎 えびのジュニア	●	○	○	1-1	1.47	2
3	AA3	湯谷 琉音 チームミリオン	●	●	○	0-2	0.25	3
NO	Bパート		1	2	3	勝敗	勝率	順位
1	AB1	濱田 隼 ライツァグザンHJC	○	○	●	1-1	1.53	2
2	AB2	鶴田 拓士 チームエリート	●	○	○	0-2	0.08	3
3	AB3	小溝 景太 イワキRjr	○	○	○	2-0	2.86	1
NO	Cパート		1	2	3	勝敗	勝率	順位
1	AC1	長嶺 圭冬 WSJr.	○	○	○	2-0	2.71	1
2	AC2	疋田 敦翔 MTF	●	○	○	0-2	0.29	3
3	AC3	川野 怜樹 シーガイア	●	○	○	1-1	1.50	2
NO	Dパート		1	2	3	勝敗	勝率	順位
1	AD1	大浦 蔵一 BREEZE TENNIS	○	○	○	2-0	2.86	1
2	AD2	湯谷 琉音 KTCJr	●	○	○	1-1	1.57	2
3	AD3	松下 結月 WSJr.	●	○	○	0-2	0.00	WO

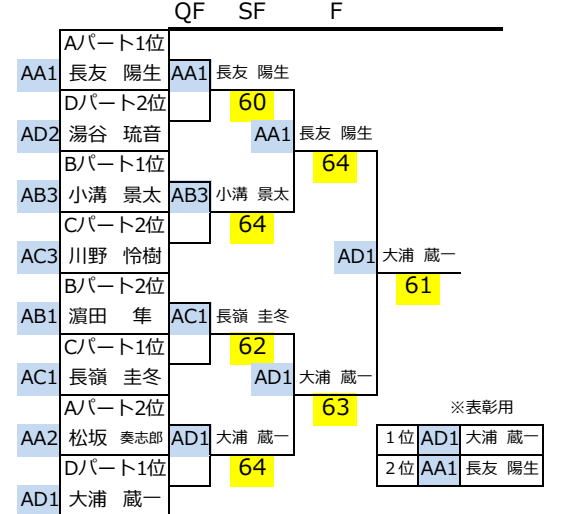

7 8 位決定戦

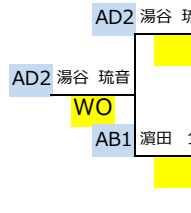

3 位決定戦

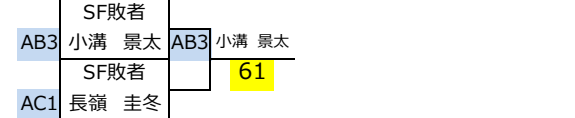

5 6 位決定戦

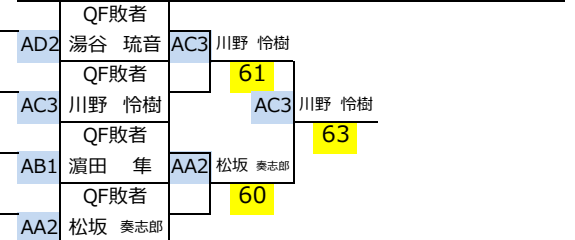

男子Cクラス 予選リーグ 決勝トーナメント

NO	Aパート		1	2	3	4	勝敗	勝率	順位
1	CA1	寺井 遙希 ミヤテニ	○	○	○	○	3-0	3.72	1
2	CA2	川口 幸之伸 シーガイア	●	○	●	○	0-3	0.22	4
3	CA3	樋口 カヲル WinG Jr.	●	○	○	○	1-2	1.44	3
4	CA4	鶴田 隼士 チームエリート	●	○	○	○	2-1	2.61	2
NO	Bパート		1	2	3	勝敗	勝率	順位	
1	CB1	刈川 璃人 シーガイア	○	○	○	○	2-0	2.67	1
2	CB2	鎌田 岬希 WinG Jr.	●	○	○	○	1-1	1.53	2
3	CB3	加藤 蒼大 チームミリオン	●	○	○	○	0-2	0.29	3
NO	Cパート		1	2	3	勝敗	勝率	順位	
1	CC1	疋田 丈翔 MTF	○	○	○	○	2-0	2.60	1
2	CC2	三原 正脩 スマイルテニスラボ	●	○	○	○	1-1	1.63	2
3	CC3	徳田 剛成 チームミリオン	●	○	○	○	0-2	0.25	3
NO	Dパート		1	2	3	勝敗	勝率	順位	
1	CD1	中尾 健人 MTF	○	○	○	○	1-1	1.53	2
2	CD2	刈川 鳳人 シーガイア	●	○	○	○	0-2	0.29	3
3	CD3	黒木 雄介 チームエリート	○	○	○	○	2-0	2.67	1
NO	Eパート		1	2	3	勝敗	勝率	順位	
1	CE1	森山 和貴 シーガイア	○	○	○	○	2-0	2.80	1
2	CE2	寺田 壮助 ミヤテニ	●	○	○	○	0-2	0.25	3
3	CE3	蔵本 汐音 チームエリート	●	○	○	○	1-1	1.47	2
NO	Fパート		1	2	3	勝敗	勝率	順位	
1	CF1	新福 正一朗 シーガイア	○	○	○	○	1-1	1.40	2
2	CF2	河野 優介 WinG Jr.	●	○	○	○	0-2	0.20	3
3	CF3	中嶋 海槻 チームミリオン	○	○	○	○	2-0	3.00	1
NO	Gパート		1	2	3	4	勝敗	勝率	順位
1	CG1	川崎 蓮 えびのジュニア	○	○	○	○	1-2	1.32	3
2	CG2	枝元 童夢 チームミリオン	●	○	○	○	0-3	0.10	4
3	CG3	牧田 昇磨 スマイルテニスラボ	○	○	○	○	3-0	3.95	1
4	CG4	井手 学 シーガイア	○	○	○	○	2-1	2.65	2

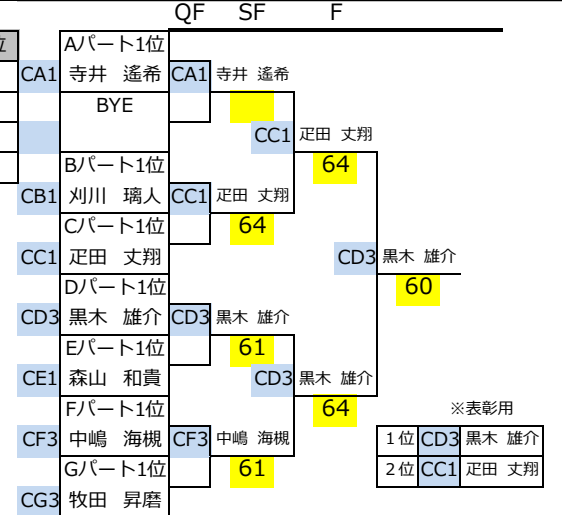

男子Fクラス	予選リーグ	決勝トーナメント
--------	-------	----------

						QF	SF	F				
NO	A/パート			1	2	3	4	勝敗	勝率	順位		
1	FA1	原田 恭輝	KTCJr	○	○ 6 2	○ 6 1	● 3 6	2 - 1	2.63	1	A/パート1位 FA1 原田 恭輝	
2	FA2	眞方 煌河	小林Jr.	●	● 2 6	○ 6 4	● 4 6	1 - 2	1.43	3		
3	FA3	阿部 玲斗	ルネサンス宮崎	●	● 1 6	● 4 6	○ 6 4	1 - 2	1.41	4		
4	FA4	比江島 凜平	S T J	○	○ 6 3	○ 6 4	● 4 6	2 - 1	2.55	2		
NO	B/パート			1	2	3	勝敗	勝率	順位			
1	FB1	川崎 諒	えびのジュニア	○	○ 6 0	○ 6 3	2 - 0	2.80	1	B/パート1位 FB1 川崎 諒		
2	FB2	有園 孝太郎	KTCJr	●	● 0 6	● 0 6	0 - 2	0.00	3			
3	FB3	本多 楽	MTF	●	● 3 6	○ 6 0	1 - 1	1.60	2			
NO	C/パート			1	2	3	勝敗	勝率	順位			
1	FC1	栗原 怜	KTCJr	○	○ 6 1	○ 6 0	2 - 0	2.92	1	C/パート1位 FC1 栗原 怜		
2	FC2	外川 雄大	チームミリオン	●	● 1 6	○ 6 0	1 - 1	1.54	2			
3	FC3	山下 蒼生	えびのジュニア	●	● 0 6	● 0 6	0 - 2	0.00	WO			
NO	D/パート			1	2	3	勝敗	勝率	順位			
1	FD1	寺井 智哉	ミヤテニ	○	○ 6 3	○ 6 2	2 - 0	2.71	1	D/パート1位 FD1 寺井 智哉		
2	FD2	松田 匠士郎	小山テニスクラブ	●	● 3 6	○ 6 1	1 - 1	1.56	2			
3	FD3	熊原 琉伽	KTCJr	●	● 2 6	● 1 6	0 - 2	0.20	3			
NO	E/パート			1	2	3	4	勝敗	勝率	順位		
1	FE1	峯田 龍ノ佑	シーガイア	○	○ 6 0	○ 6 0	○ 6 0	3 - 0	4.00	1	E/パート1位 FE1 峯田 龍ノ佑	
2	FE2	岩崎 大輝	チームミリオン	●	● 0 6	○ 6 2	○ 6 2	2 - 1	2.55	2		
3	FE3	横尾 吏綺矢	イワキリJr	●	● 0 6	● 2 6	○ 6 2	1 - 2	1.36	3		
4	FE4	山下 歩人	KTCJr	●	● 0 6	● 2 6	● 2 6	0 - 3	0.18	4		

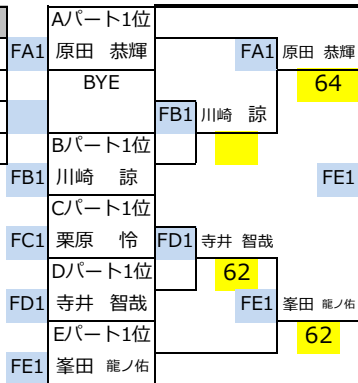

※表彰用

1位	FE1	峯田 龍ノ佑
2位	FA1	原田 恭輝

男子Gクラス 予選リーグ 決勝トーナメント

NO	Aパート			1	2	3	4	勝敗	勝率	順位
1	GA1	那須 悠人	ライジングサンHJC		○ 6 1	○ 6 0	○ 6 0	3 - 0	3.95	1
2	GA2	原田 将輝	KTCJr	● 1 6		○ 6 1	○ 6 1	2 - 1	2.62	2
3	GA3	上水 奏昇	BREEZE TENNIS	● 0 6	● 1 6		○ 6 2	1 - 2	1.33	3
4	GA4	入佐 皇輝	小林Jr.	● 0 6	● 1 6	● 2 6		0 - 3	0.14	4
NO	Bパート			1	2	3	勝敗	勝率	順位	
1	GB1	栗山 一吹	シーガイア		○ 6 0	○ 6 0	2 - 0	3.00	1	
2	GB2	熊原 清那	KTCJr	● 0 6		○ 6 0	1 - 1	1.50	2	
3	GB3	明石 宗士	えびのジュニア	● 0 6	● 0 6		0 - 2	0.00	WO	
NO	Cパート			1	2	3	勝敗	勝率	順位	
1	GC1	三浦 航	KTCJr		○ 6 0	○ 6 0	2 - 0	3.00	1	
2	GC2	松浦 匠汰	S T J	● 0 6		● 0 6	0 - 2	0.00	3	
3	GC3	黒田 泰嗣	チームミリオン	● 0 6	○ 6 0		1 - 1	1.50	2	
NO	Dパート			1	2	3	勝敗	勝率	順位	
1	GD1	池田 葵葉	小林Jr.		○ 6 0	○ 6 0	2 - 0	3.00	1	
2	GD2	前畑 亜門	KTCJr	● 0 6		○ 6 1	1 - 1	1.46	2	
3	GD3	永田 飛吾	ロイヤルJr	● 0 6	● 1 6		0 - 2	0.08	3	
NO	Eパート			1	2	3	勝敗	勝率	順位	
1	GE1	徳重 弦飛	えびのジュニア		○ 6 0	○ 6 0	2 - 0	3.00	1	
2	GE2	小菅 太陽	シーガイア	● 0 6		○ 6 0	1 - 1	1.50	2	
3	GE3	縄船 匠	S T J	● 0 6	● 0 6		0 - 2	0.00	3	

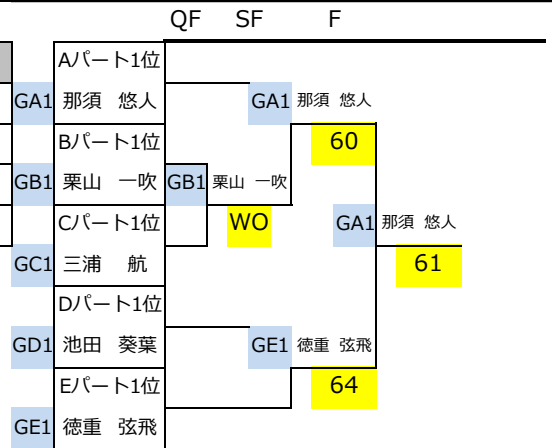

※表彰用

1位	GA1	那須 悠人
2位	GE1	徳重 弦飛

女子Gクラス 予選リーグ

NO	Aパート			1	2	3	勝敗	勝率	順位
1	GA1	濱田 莉沙子	ライジングサンHJC		○ 6 0	○ 6 0	2 - 0	3.00	1
2	GA2	平峯 花菜	シーガイア	● 0 6		○ 6 1	1 - 1	1.46	2
3	GA3	温水 美稀	小林Jr.	● 0 6	● 1 6		0 - 2	0.08	3
NO	Bパート			1	2	3	勝敗	勝率	順位
1	GB1	池田 茉央	S T J		○ 6 2	○ 7 6	2 - 0	2.62	1
2	GB2	原田 來美	KTCJr	● 2 6		● 0 6	0 - 2	0.14	3
3	GB3	刈川 寧々花	シーガイア	● 6 7	○ 6 0		1 - 1	1.63	2
NO	Cパート			1	2	3	勝敗	勝率	順位
1	GC1	寺田 怜加	ミヤテニ		○ 6 2	○ 6 4	2 - 0	2.67	1
2	GC2	前畑 蘭	KTCJr	● 2 6		● 0 6	0 - 2	0.14	3
3	GC3	三木 望來未	WSJr.	● 4 6	○ 6 0		1 - 1	1.63	2

NO	決勝リーグ			1	2	3	勝敗	勝率	順位
A1	GA1	濱田 莉沙子	ライジングサンHJC		○ 6 3	○ 6 1	2 - 0	2.75	1
B1	GB1	池田 茉央	S T J	● 3 6		○ 6 2	1 - 1	1.53	2
C1	GC1	寺田 怜加	ミヤテニ	● 1 6	● 2 6		0 - 2	0.20	3

※表彰用

1位	GA1	濱田 莉沙子
2位	GB1	池田 茉央

男子D1クラス 予選リーグ 決勝トーナメント

NO	Aパート			1	2	3	勝敗	勝率	順位
1	DA1	仲武 聖夜	STJ	○	○	○	2-0	3.00	1
2	DA2	長友 智暉	高鍋西中	●	○	○	1-1	1.43	2
3	DA3	森山 奏	三股ATC	●	●	○	0-2	0.14	3
NO	Bパート			1	2	3	勝敗	勝率	順位
1	DB1	川西 啓太郎	日向学院中	○	●	○	0-2	0.00	WO
2	DB2	丸目 空	高鍋西中	○	○	●	1-1	1.63	2
3	DB3	佐藤 晃太郎	三股ATC	○	○	○	2-0	2.68	1
NO	Cパート			1	2	3	勝敗	勝率	順位
1	DC1	長渡 圭祐	イワキリJr	○	○	○	2-0	2.92	1
2	DC2	岩永 昂	小林Jr.	●	○	○	1-1	1.50	2
3	DC3	神家 琉希	チームミリオンの	○	○	○	0-2	0.08	3
NO	Dパート			1	2	3	勝敗	勝率	順位
1	DD1	織田 駿矢	小山テニスクラブ	○	○	○	2-0	2.80	1
2	DD2	日下部 天馬	ロイヤルJr	●	○	○	1-1	1.47	2
3	DD3	今津 聡真	都城泉ヶ丘	○	○	○	0-2	0.25	3
NO	Eパート			1	2	3	勝敗	勝率	順位
1	DE1	黒木 涼聖	高鍋西中	○	○	○	2-0	2.86	1
2	DE2	畑田 啓補	イワキリJr	○	○	○	2-0	2.86	1
3	DE3	楠元 優太郎	宮崎西高附属中	○	○	○	1-1	1.50	2
NO	Fパート			1	2	3	勝敗	勝率	順位
1	DF1	小島 蒼介	MTF	○	○	○	2-0	2.71	1
2	DF2	尾田 峻ノ佑	高鍋西中	○	○	○	1-1	1.56	2
3	DF3	青木 蒼介	久峰中	○	○	○	0-2	0.20	3

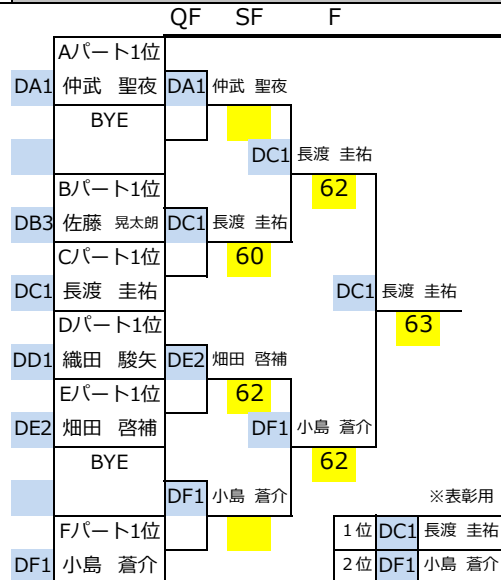

男子D2クラス 予選リーグ 決勝トーナメント

NO	Gパート			1	2	3	勝敗	勝率	順位
1	DG1	原田 知輝	MTF	○	○	○	2-0	3.00	1
2	DG2	財津 吉風	高鍋西中	○	○	○	1-1	1.50	2
3	DG3	川崎 蒼士	都城泉ヶ丘	○	○	○	0-2	0.00	WO
NO	Hパート			1	2	3	勝敗	勝率	順位
1	DH1	濱田 裕真	清武町ジュニア	○	○	○	2-0	2.80	1
2	DH2	平峯 凜太郎	日向学院中	○	○	○	1-1	1.44	2
3	DH3	児島 和輝	久峰中	○	○	○	0-2	0.29	3
NO	Iパート			1	2	3	勝敗	勝率	順位
1	DI1	木場 涼太	三股ATC	○	○	○	2-0	2.80	1
2	DI2	中神 友希	高鍋西中	○	○	○	0-2	0.20	3
3	DI3	山下 智己	チームミリオンの	○	○	○	1-1	1.50	2
NO	Jパート			1	2	3	勝敗	勝率	順位
1	DJ1	築地 泉樹	都城泉ヶ丘	○	○	○	0-2	0.08	3
2	DJ2	石田 颯	スマイルテニスラボ	○	○	○	2-0	2.92	1
3	DJ3	沼口 侑仁	高鍋西中	○	○	○	1-1	1.50	2
NO	Kパート			1	2	3	勝敗	勝率	順位
1	DK1	松木 耀駕	チームエリート	○	○	○	2-0	2.92	1
2	DK2	藤島 龍	日南TCjr	○	○	○	1-1	1.54	2
3	DK3	福田 爽一郎	久峰中	○	○	○	0-2	0.00	3
NO	Lパート			1	2	3	勝敗	勝率	順位
1	DL1	藤澤 玲志	広瀬中	○	○	○	1-1	1.47	2
2	DL2	甲斐 新	WinG Jr.	○	○	○	0-2	0.33	3
3	DL3	清水 康平	チームミリオンの	○	○	○	2-0	2.71	1
NO	Mパート			1	2	3	勝敗	勝率	順位
1	DM1	松浦 圭汰	STJ	○	○	○	2-0	3.00	1
2	DM2	河野 倅大	高鍋西中	○	○	○	1-1	1.46	2
3	DM3	野間 奏志	都城泉ヶ丘	○	○	○	0-2	0.08	3

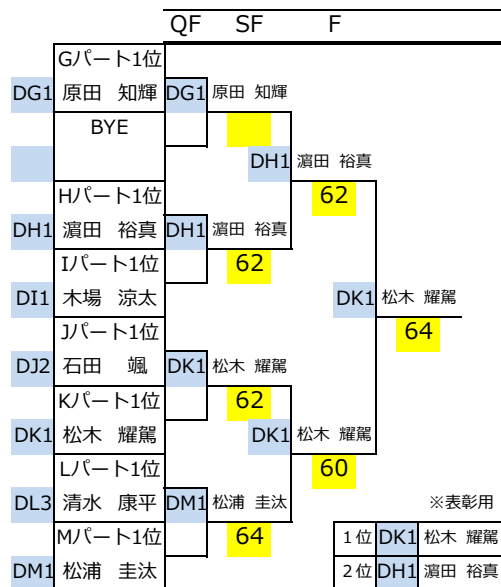

男子E1クラス						予選リーグ			決勝トーナメント			
NO	Aパート			1	2	3	勝敗	勝率	順位	QF	SF	F
1	EA1	黒木 嵩心	高鍋西中		● 0 6	● 0 6	0 - 2	0.00	WO	EA2	東 悠星	
2	EA2	東 悠星	三股A T C	○ 6 0		○ 6 1	2 - 0	2.92	1		BYE	
3	EA3	真方 芯	都城泉ヶ丘	○ 6 0	● 1 6		1 - 1	1.54	2			EB1 松田 季龍
NO	Bパート			1	2	3	勝敗	勝率	順位			
1	EB1	松田 季龍	イワキJr		○ 6 0	○ 6 0	2 - 0	3.00	1			61
2	EB2	池田 空	小林 J r.	● 0 6		○ 6 3	1 - 1	1.40	2			
3	EB3	堀田 真央	三股A T C	● 0 6	● 3 6		0 - 2	0.20	3			
NO	Cパート			1	2	3	勝敗	勝率	順位			
1	EC1	樋口 丈琥	久峰中		● 0 6	● 4 6	0 - 2	0.25	3			
2	EC2	島田 秋	広瀬中	○ 6 0		○ 6 1	2 - 0	2.92	1			
3	EC3	前原 理駆	三股A T C	○ 6 4	● 1 6		1 - 1	1.41	2			EB1 松田 季龍
NO	Dパート			1	2	3	勝敗	勝率	順位			
1	ED1	石原 颯真	三股A T C		○ 6 0	● 0 6	1 - 1	1.50	2			
2	ED2	河合 俐男	日向学院中	● 0 6		● 0 6	0 - 2	0.00	WO			
3	ED3	種子田 壮志	都城泉ヶ丘	○ 6 0	○ 6 0		2 - 0	3.00	1			61
NO	Eパート			1	2	3	勝敗	勝率	順位			
1	EE1	圖師 寛太	宮崎西高附属中		○ 6 0	● 4 6	1 - 1	1.63	2			
2	EE2	安井 颯汰	久峰中	● 0 6		● 0 6	0 - 2	0.00	3			
3	EE3	陣之内 遼	三股A T C	○ 6 4	○ 6 0		2 - 0	2.75	1			
NO	Fパート			1	2	3	勝敗	勝率	順位			
1	EF1	佐藤 隼太郎	チームミリオン		○ 6 1	● 4 6	1 - 1	1.59	2			
2	EF2	後藤 優月	高鍋西中	● 1 6		● 2 6	0 - 2	0.20	3			
3	EF3	前村 架季杜	三股A T C	○ 6 4	○ 6 2		2 - 0	2.67	1			

QF	SF	F
Aパート1位		
EA2 東 悠星	EA2 東 悠星	
BYE		
Bパート1位		
EB1 松田 季龍	EB1 松田 季龍	
Cパート1位		
EC2 島田 秋	75	
Dパート1位		
ED3 種子田 壮志	EE3 陣之内 遼	
Eパート1位		
EE3 陣之内 遼	62	
BYE		
Fパート1位		
EF3 前村 架季杜	EF3 前村 架季杜	

1位	EB1	松田 季龍
2位	EE3	陣之内 遼

男子E2クラス						予選リーグ			決勝トーナメント			
NO	Gパート			1	2	3	勝敗	勝率	順位	QF	SF	F
1	EG1	藤田 充希	都城泉ヶ丘		○ 6 2	○ 6 1	2 - 0	2.80	1			
2	EG2	萩原 隆也	宮崎西高附属中	● 2 6		○ 6 2	1 - 1	1.50	2			
3	EG3	栗山 慎志	三股A T C	● 1 6	● 2 6		0 - 2	0.20	3			
NO	Hパート			1	2	3	勝敗	勝率	順位			
1	EH1	那須 悠人	久峰中		● 3 6	● 1 6	0 - 2	0.25	3			
2	EH2	政野 宏輔	三股A T C	○ 6 3		● 0 6	1 - 1	1.40	2			
3	EH3	日高 海東	WinG Jr.	○ 6 1	○ 6 0		2 - 0	2.92	1			
NO	Iパート			1	2	3	勝敗	勝率	順位			
1	EI1	外川 秀真	宮崎西高附属中		● 6 7	○ 6 0	1 - 1	1.63	2			
2	EI2	佐土原 輝空	三股A T C	○ 7 6		○ 6 0	2 - 0	2.68	1			
3	EI3	麻田 大暉	日向学院中	● 0 6	● 0 6		0 - 2	0.00	WO			
NO	Jパート			1	2	3	勝敗	勝率	順位			
1	EJ1	加藤 良太	日南TCjr		○ 6 2	○ 6 0	2 - 0	2.86	1			
2	EJ2	高木 愁斗	広瀬中	● 2 6		● 2 6	0 - 2	0.25	3			
3	EJ3	黒葛原 漣	都城泉ヶ丘	● 0 6	○ 6 2		1 - 1	1.43	2			
NO	Kパート			1	2	3	勝敗	勝率	順位			
1	EK1	門分 柊誠	三股A T C		○ 6 3	● 1 6	1 - 1	1.44	2			
2	EK2	古賀 翔	チームミリオン	● 3 6		● 2 6	0 - 2	0.29	3			
3	EK3	山下 蒼空	久峰中	○ 6 1	○ 6 2		2 - 0	2.80	1			
NO	Lパート			1	2	3	勝敗	勝率	順位			
1	EL1	丸山 凌平	日向学院中		● 0 6	● 0 6	0 - 2	0.00	WO			
2	EL2	渡邊 良笙基	三股A T C	○ 6 0		○ 6 3	2 - 0	2.80	1			
3	EL3	栗原 大宙	久峰中	○ 6 0	● 3 6		1 - 1	1.60	2			

QF	SF	F
Gパート1位		
EG1 藤田 充希	EG1 藤田 充希	
BYE		
Hパート1位		
EH3 日高 海東	EI2 佐土原 輝空	
Iパート1位		
EI2 佐土原 輝空	62	
Jパート1位		
EJ1 加藤 良太	EJ1 加藤 良太	
Kパート1位		
EK3 山下 蒼空	EJ1 加藤 良太	
BYE		
Lパート1位		
EL2 渡邊 良笙基	EL2 渡邊 良笙基	

1位	EJ1	加藤 良太
2位	EI2	佐土原 輝空

男子E3クラス 予選リーグ 決勝トーナメント

NO	Mパート			1	2	3	勝敗	勝率	順位
1	EM1	森脇 遼人	広瀬中		○ 6 2	○ 6 3	2 - 0	2.71	1
2	EM2	大内田 翔太	宮崎西高附属中	● 2 6		○ 6 1	1 - 1	1.53	2
3	EM3	山田 士	三股 A T C	● 3 6	● 1 6		0 - 2	0.25	3
NO	Nパート			1	2	3	勝敗	勝率	順位
1	EN1	奥津 至禮	都城泉ヶ丘		○ 6 3	○ 6 4	2 - 0	2.63	1
2	EN2	城村 哉汰	三股 A T C	● 3 6		○ 6 3	1 - 1	1.50	2
3	EN3	長田 康士朗	久峰中	● 4 6	● 3 6		0 - 2	0.37	3
NO	Oパート			1	2	3	勝敗	勝率	順位
1	EO1	小森 聖悟	高鍋西中		● 1 6	● 4 6	0 - 2	0.29	3
2	EO2	立山 達成	三股 A T C	○ 6 1		○ 6 2	2 - 0	2.80	1
3	EO3	長谷川 凱士	S T J	○ 6 4	● 2 6		1 - 1	1.44	2
NO	Pパート			1	2	3	勝敗	勝率	順位
1	EP1	鬼塚 奏伍	三股 A T C		○ 6 2	○ 6 0	2 - 0	2.86	1
2	EP2	満尾 颯真	久峰中	● 2 6		○ 6 0	1 - 1	1.57	2
3	EP3	佐藤 大	チームミリオン	● 0 6	● 0 6		0 - 2	0.00	WO
NO	Qパート			1	2	3	勝敗	勝率	順位
1	EQ1	猪股 栄太	久峰中		○ 6 0	○ 6 1	2 - 0	2.92	1
2	EQ2	立川 直樹	三股 A T C	● 0 6		● 5 7	0 - 2	0.28	3
3	EQ3	山崎 真侍	都城泉ヶ丘	● 1 6	○ 7 5		1 - 1	1.42	2
NO	Rパート			1	2	3	勝敗	勝率	順位
1	ER1	温水 悠真	小林 J r .		○ 6 3	○ 6 4	2 - 0	2.63	1
2	ER2	前原 宏哉	宮崎西高附属中	● 3 6		○ 6 3	1 - 1	1.50	2
3	ER3	森 生成	久峰中	● 4 6	● 3 6		0 - 2	0.37	3

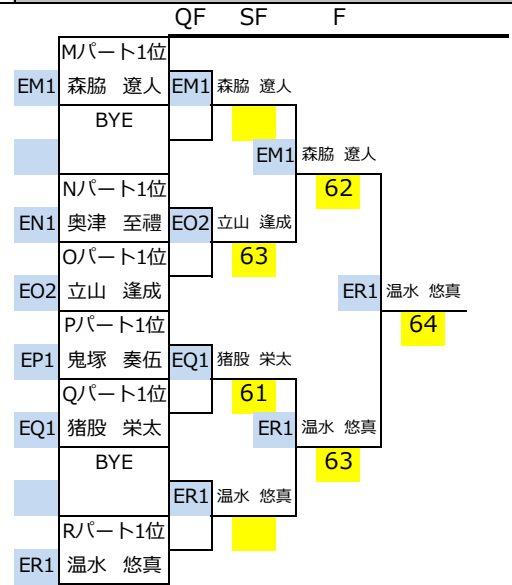

※表彰用

1位	ER1	温水 悠真
2位	EM1	森脇 遼人

女子TOPクラス 予選リーグ 決勝トーナメント

NO	Aパート		1	2	3	勝敗	勝率	順位
1	AA1	尾山 絢香	えびのJr	○ 6 1	○ 6 0	2 - 0	2.92	1
2	AA2	清水 菜々香	チームミリオン	● 1 6	○ 6 2	1 - 1	1.47	2
3	AA3	大野 心葉	ミヤテニ	● 0 6	● 2 6	0 - 2	0.14	3
NO	Bパート		1	2	3	勝敗	勝率	順位
1	AB1	南正覚 美結	KTCJr	● 3 6	○ 6 4	1 - 1	1.47	3
2	AB2	那須 愛菜	ライジングサウHJC	○ 6 3	● 5 7	1 - 1	1.52	1
3	AB3	新福 七都	シーガイア	● 4 6	○ 7 5	1 - 1	1.50	2
NO	Cパート		1	2	3	勝敗	勝率	順位
1	AC1	鳥原 耀	WSJr.	● 0 6	● 0 6	0 - 2	0.00	WO
2	AC2	田原 歩実	えびのジュニア	○ 6 0	● 2 6	1 - 1	1.57	2
3	AC3	南正覚 茉那	KTCJr	○ 6 0	○ 6 2	2 - 0	2.86	1

NO	7位決定戦		1	2	3	勝敗	勝率	順位
A3						-		
B3						-		
C3						-		

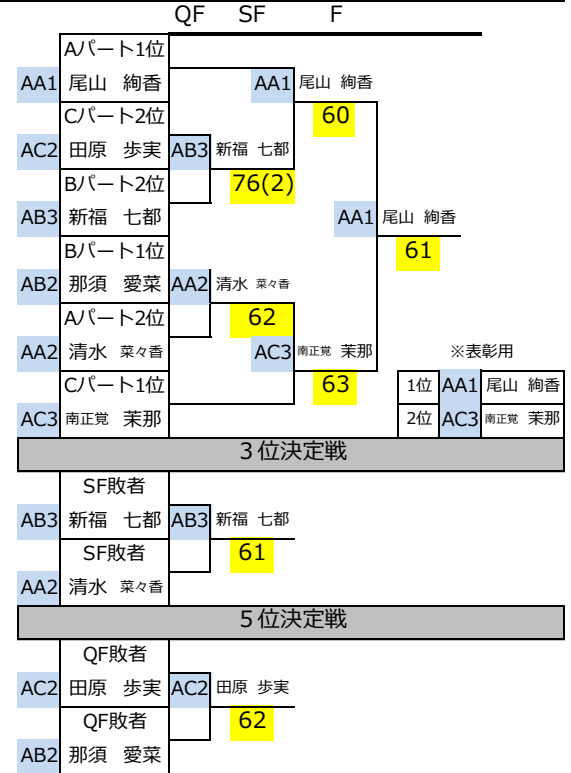

女子Cクラス 予選リーグ 決勝トーナメント

NO	Aパート		1	2	3	勝敗	勝率	順位
1	CA1	枝元 心美	チームミリオン	○ 7 5	○ 6 0	2 - 0	2.72	1
2	CA2	井崎 日琉	S T J	● 5 7	○ 6 1	1 - 1	1.58	2
3	CA3	ハシラハン 美璃	MTF	● 0 6	● 1 6	0 - 2	0.08	3
NO	Bパート		1	2	3	勝敗	勝率	順位
1	CB1	重山 智彩	チームエリート	○ 6 0	● 3 6	1 - 1	1.60	2
2	CB2	甲斐 叶美	ロイヤルJr	● 0 6	● 0 6	0 - 2	0.00	WO
3	CB3	前廣 美友	KTCJr	○ 6 3	○ 6 0	2 - 0	2.80	1
NO	Cパート		1	2	3	勝敗	勝率	順位
1	CC1	比江島 柚季	日向学院中	○ 6 3	○ 6 4	2 - 0	2.63	1
2	CC2	佐藤 菜心	MTF	● 3 6	● 0 6	0 - 2	0.20	3
3	CC3	鈴木 愛乃	シーガイア	● 4 6	○ 6 0	1 - 1	1.63	2
NO	Dパート		1	2	3	勝敗	勝率	順位
1	CD1	甲斐 蘭楽	ロイヤルJr	● 0 6	○ 6 4	1 - 1	1.38	3
2	CD2	湯地 智菜	シーガイア	○ 6 0	● 3 6	1 - 1	1.60	1
3	CD3	森木 幸葉	KTCJr	● 4 6	○ 6 3	1 - 1	1.53	2

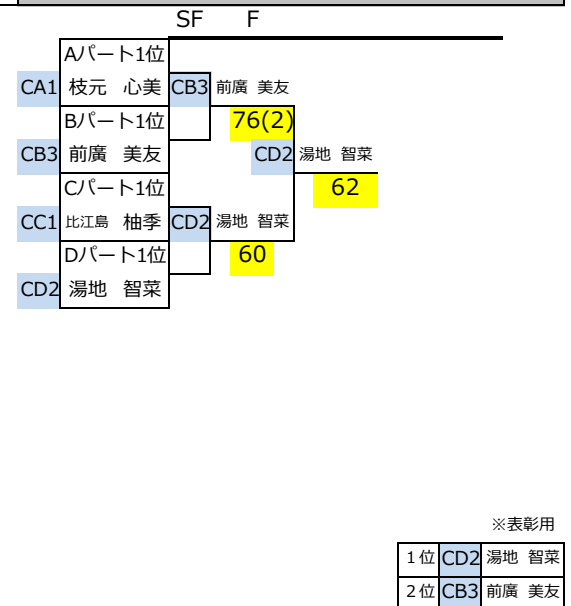

女子D1クラス 予選リーグ 決勝トーナメント

NO	Aパート		1	2	3	4	勝敗	勝率	順位
1	DA1	三原 仁子	スマイルテニスラボ	○ 6 1	○ 6 0	○ 6 0	3 - 0	3.95	1
2	DA2	富田 夏奈	宮崎西高附属中	● 1 6	○ 6 0	○ 6 0	2 - 1	2.68	2
3	DA3	青木 姫花	チームミليون	● 0 6	● 0 6	○ 6 0	1 - 2	1.33	3
4	DA4	徳村 来夢	みまたACT	● 0 6	● 0 6	● 0 6	0 - 3	0.00	WO
NO	Bパート		1	2	3	勝敗	勝率	順位	
1	DB1	杉元 聖来	えびのジュニア	○ 6 2	○ 6 0	2 - 0	2.86	1	
2	DB2	今村 梨々花	みまたACT	● 2 6	○ 6 4	1 - 1	1.44	2	
3	DB3	関 紗菜	チームミليون	● 0 6	● 4 6	0 - 2	0.25	3	
NO	Cパート		1	2	3	勝敗	勝率	順位	
1	DC1	東迫 菜緒	チームミليون	○ 6 2	● 0 6	0 - 2	0.14	3	
2	DC2	甲斐 花	WinG Jr.	○ 6 2	● 0 6	1 - 1	1.43	2	
3	DC3	増元 愛佳	KTCJr	○ 6 0	○ 6 0	2 - 0	3.00	1	
NO	Dパート		1	2	3	勝敗	勝率	順位	
1	DD1	ハラハ 奏楓	MTF	○ 6 3	○ 6 0	1 - 1	1.60	2	
2	DD2	山下 芽依	えびのジュニア	○ 6 3	○ 6 0	2 - 0	2.80	1	
3	DD3	長友 宥暁	清武町ジュニア	● 0 6	● 0 6	0 - 2	0.00	WO	
NO	Eパート		1	2	3	勝敗	勝率	順位	
1	DE1	森木 七星	KTCJr	○ 6 3	○ 6 4	2 - 0	2.63	1	
2	DE2	九渡 りこ	宮崎西高附属中	● 3 6	● 0 6	0 - 2	0.20	3	
3	DE3	長瀬 明日花	小林中	● 4 6	○ 6 0	1 - 1	1.63	2	

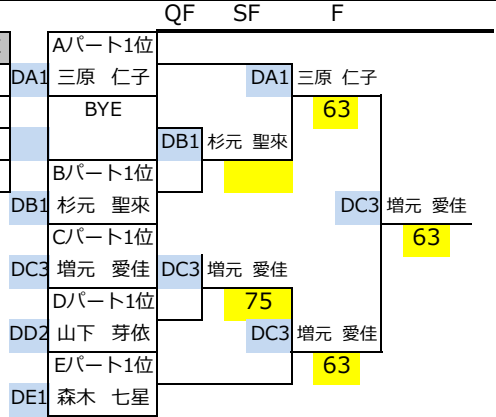

※表彰用
1位 DC3 増元 愛佳
2位 DA1 三原 仁子

女子D2クラス 予選リーグ 決勝トーナメント

NO	Fパート		1	2	3	勝敗	勝率	順位
1	DF1	石田 有里	スマイルテニスラボ	○ 6 0	● 4 6	1 - 1	1.63	2
2	DF2	齋藤 希美	みまたACT	● 0 6	● 3 6	0 - 2	0.20	3
3	DF3	神田 奏奈	広瀬中	○ 6 4	○ 6 3	2 - 0	2.63	1
NO	Gパート		1	2	3	勝敗	勝率	順位
1	DG1	吉見 円	チームミليون	○ 6 4	● 0 6	1 - 1	1.38	2
2	DG2	中原 小華	みまたACT	● 4 6	● 1 6	0 - 2	0.29	3
3	DG3	立山 真衣	久峰中	○ 6 0	○ 6 1	2 - 0	2.92	1
NO	Hパート		1	2	3	勝敗	勝率	順位
1	DH1	湯地 琴子	清武町ジュニア	○ 6 3	○ 6 2	2 - 0	2.71	1
2	DH2	中村 梨々華	みまたACT	● 3 6	● 0 6	0 - 2	0.20	3
3	DH3	伊藤 瑠菜	小林中	● 2 6	○ 6 0	1 - 1	1.57	2
NO	Iパート		1	2	3	勝敗	勝率	順位
1	DI1	奥田 真央	スマイルテニスラボ	○ 6 4	● 4 6	1 - 1	1.53	2
2	DI2	黒木 さらら	宮崎西高附属中	○ 6 4	○ 6 1	2 - 0	2.71	1
3	DI3	森 美恵	みまたACT	● 3 6	● 1 6	0 - 2	0.25	3
NO	Jパート		1	2	3	勝敗	勝率	順位
1	DJ1	小菅 空	シーガイア	○ 6 0	○ 6 2	2 - 0	2.86	1
2	DJ2	明石 芽果	えびのジュニア	● 0 6	● 0 6	0 - 2	0.00	WO
3	DJ3	治久丸 心美	久峰中	● 2 6	○ 6 0	1 - 1	1.57	2
NO	Kパート		1	2	3	勝敗	勝率	順位
1	DK1	蛸原 紗希	日南TC jr	○ 6 2	○ 6 0	2 - 0	2.86	1
2	DK2	享保 朱美	みまたACT	● 2 6	○ 7 6	1 - 1	1.43	2
3	DK3	米澤 璃音	えびのジュニア	● 0 6	● 6 7	0 - 2	0.32	3

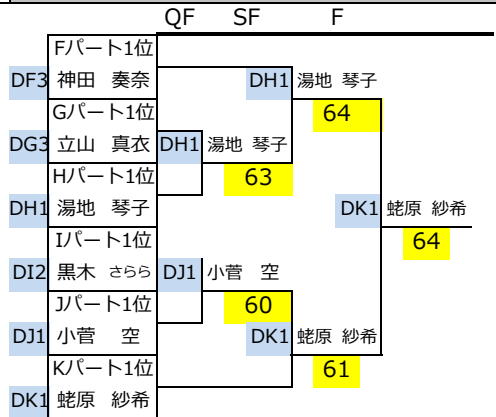

※表彰用
1位 DK1 蛸原 紗希
2位 DH1 湯地 琴子

女子E1クラス 予選リーグ 決勝トーナメント

NO	Aパート			1	2	3	4	勝敗	勝率	順位
1	EA1	上地 咲愛	広瀬中	○	○	○	●	2 - 1	2.67	2
2	EA2	東 加奈珠	STJ	●	○	○	●	1 - 2	1.37	3
3	EA3	金丸 かなで	みまたACT	●	●	○	●	0 - 3	0.00	4
4	EA4	丸山 奈桜	久峰中	○	○	○	○	3 - 0	3.90	1

NO	Bパート			1	2	3	勝敗	勝率	順位	
1	EB1	山城 咲良	みまたACT	○	○	○	○	2 - 0	3.00	1
2	EB2	池田 絢香	STJ	●	○	○	○	0 - 2	0.08	3
3	EB3	海田 聡宇美	泉ヶ丘附属中	○	○	○	○	1 - 1	1.46	2

NO	Cパート			1	2	3	勝敗	勝率	順位	
1	EC1	首藤 羽音	久峰中	○	○	○	○	0 - 2	0.38	3
2	EC2	井料 沙紀	小林中	○	○	○	○	2 - 0	2.68	1
3	EC3	堀内 優里愛	みまたACT	○	○	○	○	1 - 1	1.44	2

NO	Dパート			1	2	3	勝敗	勝率	順位	
1	ED1	西村 愛	イワキリJr	○	○	○	○	2 - 0	2.80	1
2	ED2	辻田 くるみ	日向学院中	●	○	○	○	1 - 1	1.56	2
3	ED3	佐藤 優名	宮崎西高附属中	●	○	○	○	0 - 2	0.08	3

NO	Eパート			1	2	3	勝敗	勝率	順位	
1	EE1	眞方 璃奈	小林中	○	○	○	○	0 - 2	0.25	3
2	EE2	河野 風澄美	みまたACT	○	○	○	○	2 - 0	2.63	1
3	EE3	石村 あやめ	広瀬中	○	○	○	○	1 - 1	1.59	2

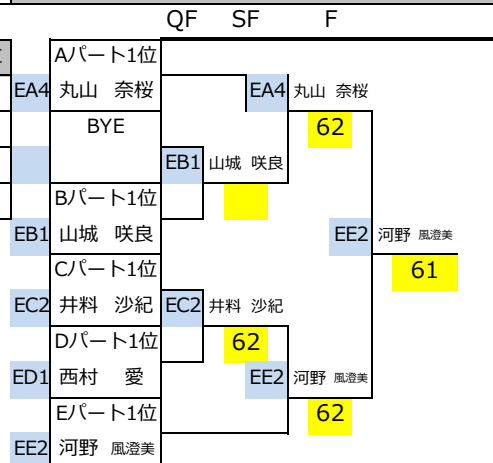

1位	EE2	河野 風澄美
2位	EA4	丸山 奈桜

女子E2クラス 予選リーグ 決勝トーナメント

NO	Fパート			1	2	3	4	勝敗	勝率	順位
1	EF1	谷口 まゆみ	久峰中	○	○	○	○	3 - 0	3.95	1
2	EF2	久保田 結菜	ルネサンス	●	○	○	○	0 - 3	0.00	WO
3	EF3	河野 吏桜	日向学院中	●	○	○	○	2 - 1	2.68	2
4	EF4	九渡 りこ	宮崎西高附属中	●	○	○	○	0 - 3	0.00	WO

NO	Gパート			1	2	3	勝敗	勝率	順位	
1	EG1	加藤 華恋	みまたACT	○	○	○	○	2 - 0	2.72	1
2	EG2	鶴田 陽菜	小林中	●	○	○	○	0 - 2	0.00	WO
3	EG3	上地 清愛	広瀬中	○	○	○	○	1 - 1	1.61	2

NO	Hパート			1	2	3	勝敗	勝率	順位	
1	EH1	築地 陽菜	日向学院中	○	○	○	○	2 - 0	2.63	1
2	EH2	重信 璃帆	みまたACT	○	○	○	○	2 - 0	2.63	1
3	EH3	吉見 英	チームミリオン	●	○	○	○	0 - 2	0.29	3

NO	Iパート			1	2	3	勝敗	勝率	順位	
1	EI1	福留 夢花	宮崎西高附属中	○	○	○	○	2 - 0	2.68	1
2	EI2	縄船 幹奈	STJ	○	○	○	○	2 - 0	2.68	1
3	EI3	黒木 実優	広瀬中	○	○	○	○	1 - 1	1.41	2

NO	Jパート			1	2	3	勝敗	勝率	順位	
1	EJ1	前畑 杏	泉ヶ丘附属中	○	○	○	○	2 - 0	2.92	1
2	EJ2	松島 陽菜	久峰中	○	○	○	○	2 - 0	2.92	1
3	EJ3	栞畑 夏海	みまたACT	○	○	○	○	1 - 1	1.39	2

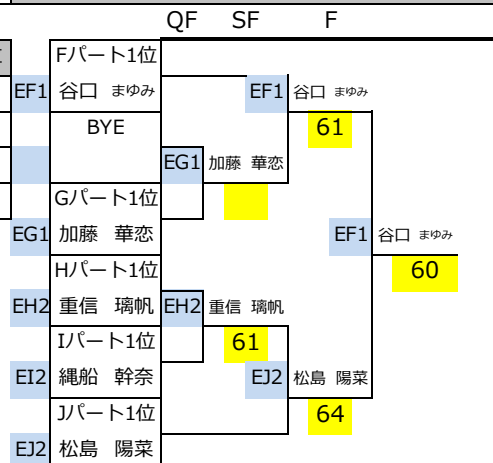

1位	EF1	谷口 まゆみ
2位	EJ2	松島 陽菜

女子E3クラス 予選リーグ 決勝トーナメント

NO	Kパート			1	2	3	勝敗	勝率	順位
1	EK1	竹上 真央	みまたACT	○ 6 1	○ 6 0	2 - 0	2.92	1	
2	EK2	長友 愛依音	広瀬中	● 1 6	● 1 6	0 - 2	0.14	3	
3	EK3	池田 笑琉	宮崎西高附属中	● 0 6	○ 6 1	1 - 1	1.46	2	
NO	Lパート			1	2	3	勝敗	勝率	順位
1	EL1	松田 ちひろ	小山テニスクラブ	● 2 6	○ 6 0	1 - 1	1.57	2	
2	EL2	池田 滯	イワキリJr	○ 6 2	○ 6 0	2 - 0	2.86	1	
3	EL3	吉野 瑠夏	久峰中	● 0 6	● 0 6	0 - 2	0.00	WO	
NO	Mパート			1	2	3	勝敗	勝率	順位
1	EM1	大坪 亜海	広瀬中	○ 6 0	○ 6 0	2 - 0	3.00	1	
2	EM2	内田 悠乃	宮崎西高附属中	● 0 6	● 2 6	0 - 2	0.14	3	
3	EM3	柳田 桜子	泉ヶ丘附属中	● 0 6	○ 6 2	1 - 1	1.43	2	
NO	Nパート			1	2	3	勝敗	勝率	順位
1	EN1	大川内 さくら	S T J	● 0 6	● 0 6	0 - 2	0.00	WO	
2	EN2	中村 優月	小林中	○ 6 0	○ 6 0	2 - 0	3.00	1	
3	EN3	井形 ふうあ	みまたACT	○ 6 0	● 0 6	1 - 1	1.50	2	
NO	Oパート			1	2	3	勝敗	勝率	順位
1	EO1	黒木 悠宇	宮崎西高附属中	● 3 6	○ 7 6	1 - 1	1.45	2	
2	EO2	山崎 美結	日向学院中	○ 6 3	○ 6 4	2 - 0	2.63	1	
3	EO3	相浦 つぐみ	広瀬中	● 6 7	● 4 6	0 - 2	0.43	3	

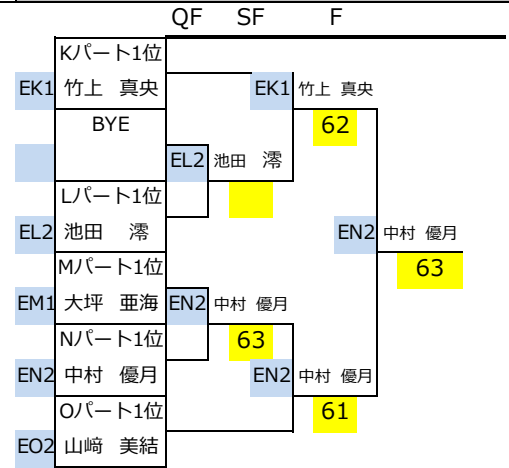

1位	EN2	中村 優月
2位	EK1	竹上 真央

女子Fクラス	予選リーグ	決勝トーナメント
--------	-------	----------

NO	Aパート			1	2	3	4	勝敗	勝率	順位
1	FA1	高山 藍	チームミリオン	○ 6 0	○ 7 5	○ 6 0	3 - 0	3.79	1	
2	FA2	徳丸 陽日	えびのジュニア	● 0 6	○ 6 3	○ 6 3	2 - 1	2.50	2	
3	FA3	赤星 れん	BREEZE TENNIS	● 5 7	● 3 6	○ 6 2	1 - 2	1.48	3	
4	FA4	伊藤 理衣那	S T J	● 0 6	● 3 6	● 2 6	0 - 3	0.22	4	
NO	Bパート			1	2	3	勝敗	勝率	順位	
1	FB1	鳥原 翼	WSJr.	○ 7 5	● 1 6	1 - 1	1.42	2		
2	FB2	谷口 めぐみ	S T J	● 5 7	● 4 6	0 - 2	0.41	3		
3	FB3	横山 芽生	チームミリオン	○ 6 1	○ 6 4	2 - 0	2.71	1		
NO	Cパート			1	2	3	勝敗	勝率	順位	
1	FC1	松坂 ふたば	えびのジュニア	○ 6 3	● 3 6	1 - 1	1.50	1		
2	FC2	富浦 楓香	S T J	● 3 6	○ 6 3	1 - 1	1.50	1		
3	FC3	菊池 美咲	チームミリオン	○ 6 3	● 3 6	1 - 1	1.50	1		
NO	Dパート			1	2	3	4	勝敗	勝率	順位
1	FD1	日高 亜澄	チームミリオン	○ 6 0	● 2 6	○ 6 3	2 - 1	2.61	2	
2	FD2	朝倉 苺々	KTCJr	● 0 6	● 0 6	● 0 6	0 - 3	0.00	4	
3	FD3	山口 すばる	シーガイア	○ 6 2	○ 6 0	○ 6 0	3 - 0	3.90	1	
4	FD4	荒木 美結	S T J	● 3 6	○ 6 0	● 0 6	1 - 2	1.43	3	

*勝率同率による
タイブレークマッチ

SF		F	
Aパート1位	FA1 高山 藍	FA1 高山 藍	
Bパート1位	FB3 横山 芽生	FD3 山口 すばる	64
Cパート1位	FC3 菊池 美咲	FD3 山口 すばる	62
Dパート1位	FD3 山口 すばる		63

1	2	3	勝敗	勝率	順位
○ 9 7	● 2 7	1 - 1	1.44	3	
● 7 9	○ 8 6	1 - 1	1.50	2	
○ 7 2	● 6 8	1 - 1	1.57	1	

※表彰用

1位	FD3 山口 すばる
2位	FA1 高山 藍