

一般男子 シングルス

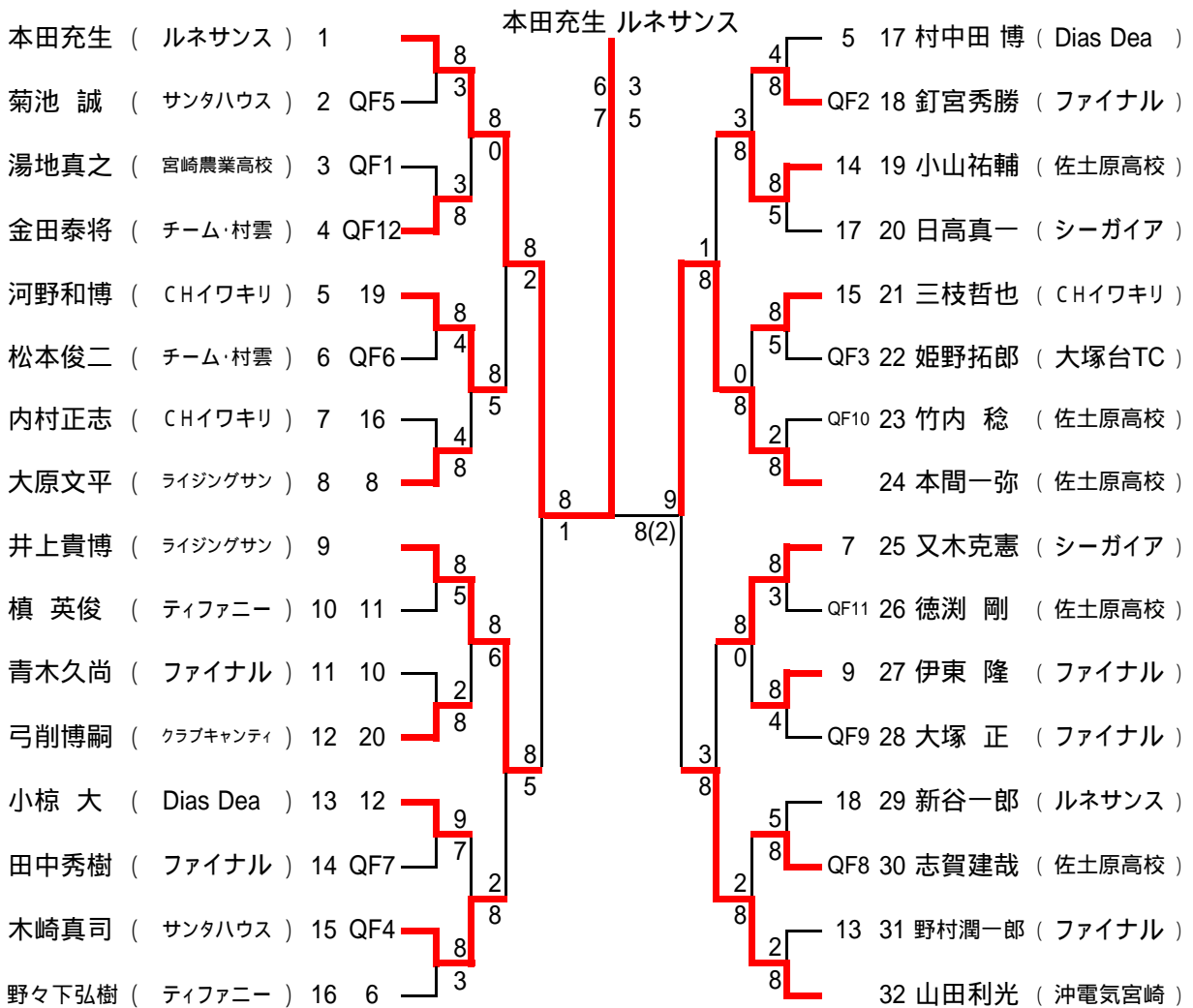

シード選手	順位	選手名	所属	順位	選手名	所属
	1	本田充生	ルネサンス	11	槇 英俊	ティファニー
	2	山田利光	沖電気宮崎	12	小椋 大	Dias Dea
	3	井上貴博	ライジングサン	13	野村潤一郎	ファイナル
	4	本間一弥	佐土原高校	14	小山祐輔	佐土原高校
	5	村中田 博	Dias Dea	15	三枝哲也	CHイワキリ
	6	野々下弘樹	ティファニー	16	内村正志	CHイワキリ
	7	又木克憲	シーガイア	17	日高真一	シーガイア
	8	大原文平	ライジングサン	18	新谷一郎	ルネサンス
	9	伊東 隆	ファイナル	19	河野和博	CHイワキリ
	10	青木久尚	ファイナル	20	弓削博嗣	クラブキャンティ

第28回 平成15年度 宮崎県 テニス選手権大会  
一般男子 ダブルス

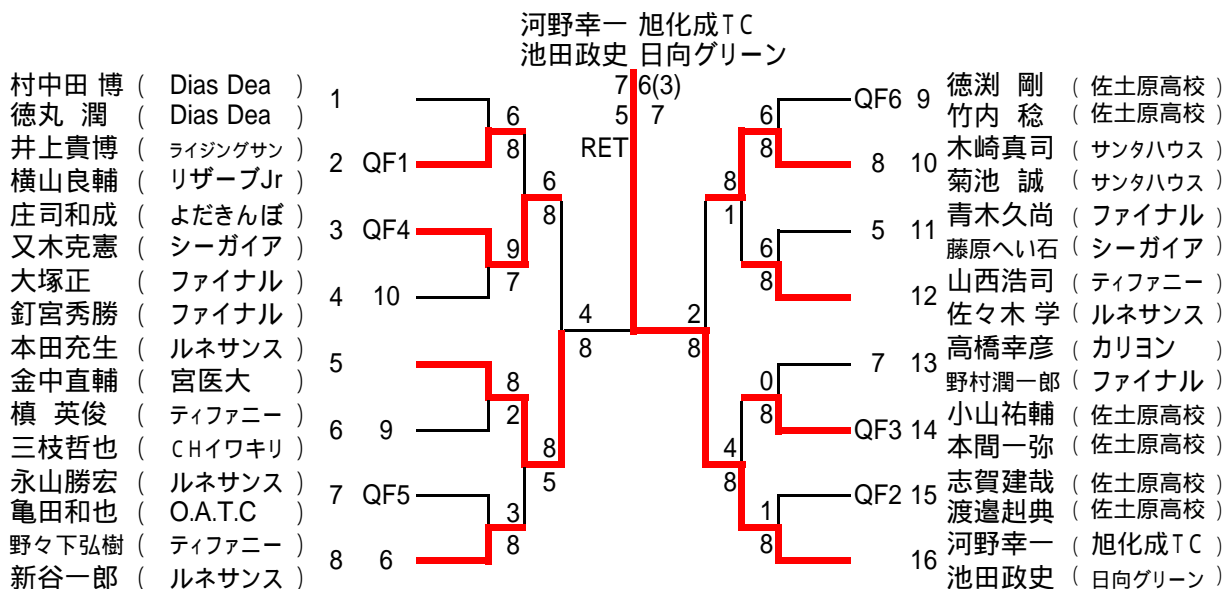

シード選手

1	村中田 博	Dias Dea	徳丸 潤	Dias Dea
2	河野幸一	旭化成TC	池田政史	日向グリーン
3	本田充生	ルネサンス	金中直輔	宮医大
4	山西浩司	ティファニー	佐々木 学	ルネサンス
5	青木久尚	ファイナル	藤原へい石	シーガイア
6	野々下弘樹	ティファニー	新谷一郎	ルネサンス
7	高橋幸彦	カリヨン	野村潤一郎	ファイナル
8	木崎真司	サンタハウス	菊池 誠	サンタハウス
9	槇 英俊	ティファニー	三枝哲也	CHイワキリ
10	大塚正	ファイナル	釘宮秀勝	ファイナル

一般女子 シングルス

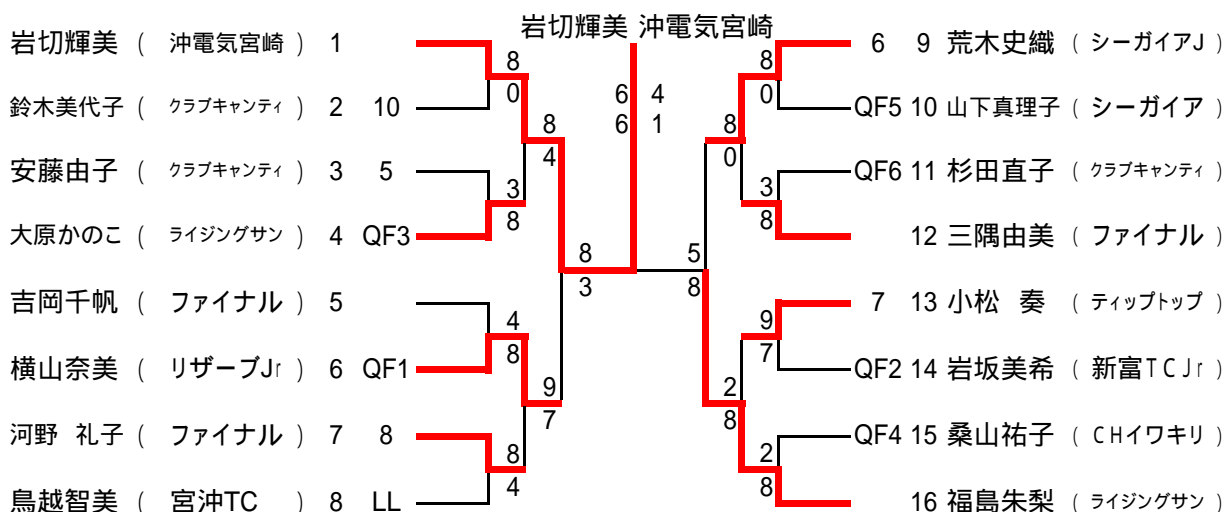

シード選手

1	岩切輝美	沖電気宮崎	6	荒木史織	シーガイアJ
2	福島朱梨	ライジングサン	7	小松 奏	ティップトップ
3	吉岡千帆	ファイナル	8	河野 礼子	ファイナル
4	三隅由美	ファイナル	9	江崎清美	ティップトップ
4	安藤由子	クラブキャンティ	9	鈴木美代子	クラブキャンティ

一般女子 ダブルス

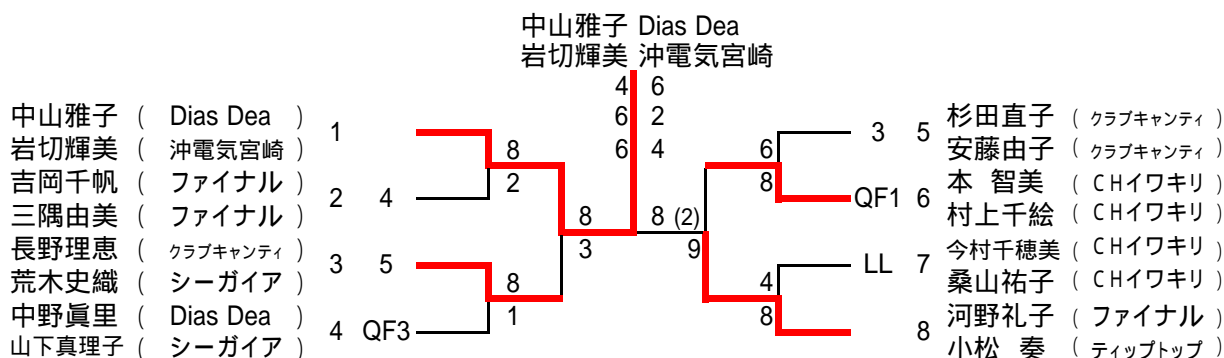

シード選手

1	中山雅子	Dias Dea	岩切輝美	沖電気宮崎
2	河野礼子	ファイナル	小松 奏	ティップトップ
3	杉田直子	クラブキャンティ	安藤由子	クラブキャンティ
4	吉岡千帆	ファイナル	三隅由美	ファイナル
5	長野理恵	クラブキャンティ	荒木史織	シーガイア

男子35オ シングルス

永富一之 ジオテック

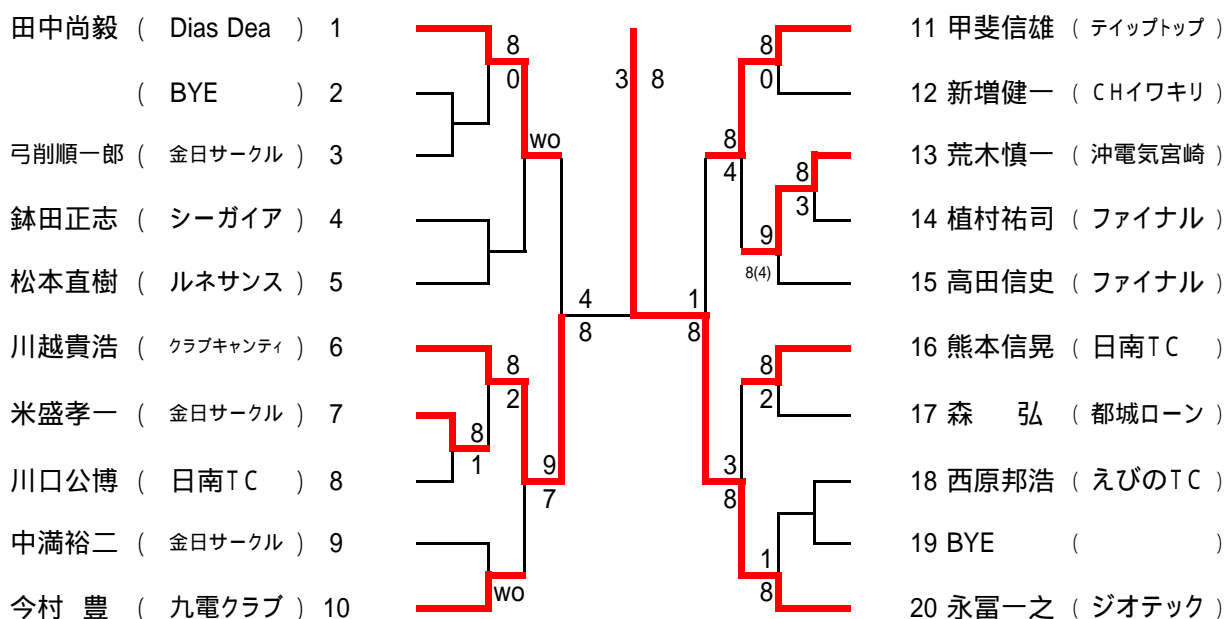

男子35オ ダブルス

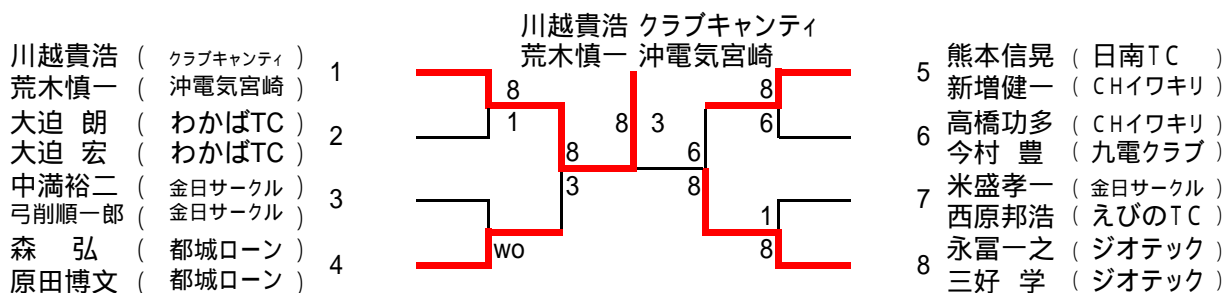

第28回 平成15年度 宮崎県 テニス選手権大会  
男子45才 シングルス

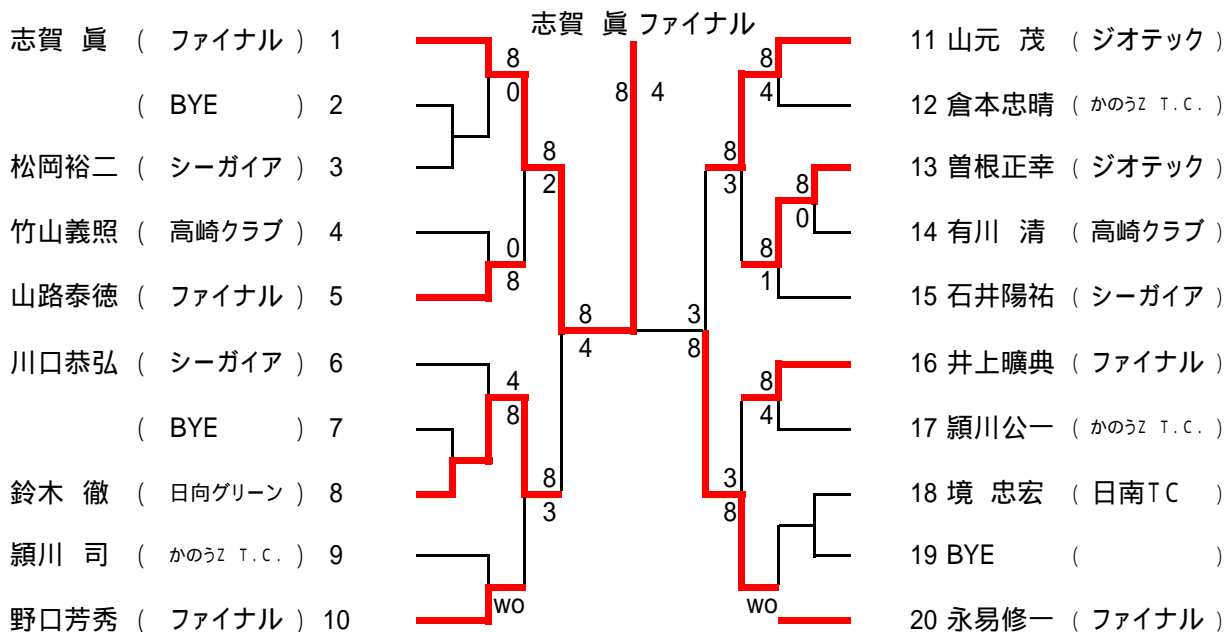

男子45才 ダブルス

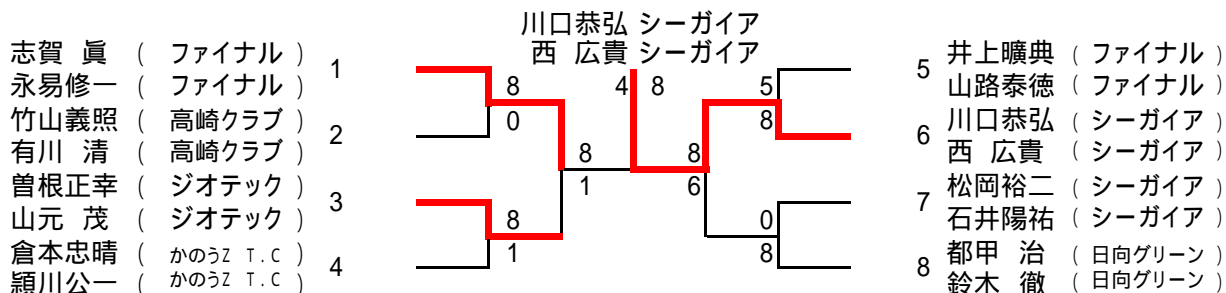

男子55才 シングルス

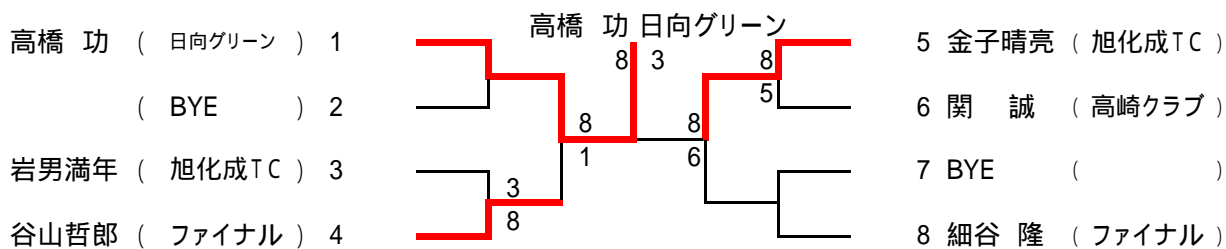

男子55才 ダブルス

	氏名	所属	1	2	3	4	勝敗	取得率	順位
1	境田榮吾 高橋 功	武町テニス協会 日向グリーン		8 2	8 1	8 0	30		1
2	金子晴亮 岩男満年	旭化成TC 旭化成TC	2 8			7 9	12		3
3	鮫島 健 関 誠	高崎クラブ 高崎クラブ	1 8			5 8	03		4
4	大重久雄 細谷 隆	ファイナル ファイナル		9 7	8 5		21		2

優勝

女子40才 シングルス

山下美智恵 テイップトップ

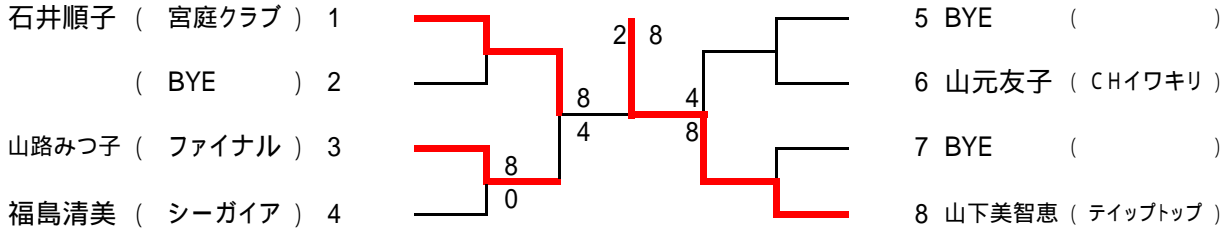

女子40才 ダブルス

山下美智恵 テイップトップ  
 仮屋優子 CHイワキリ

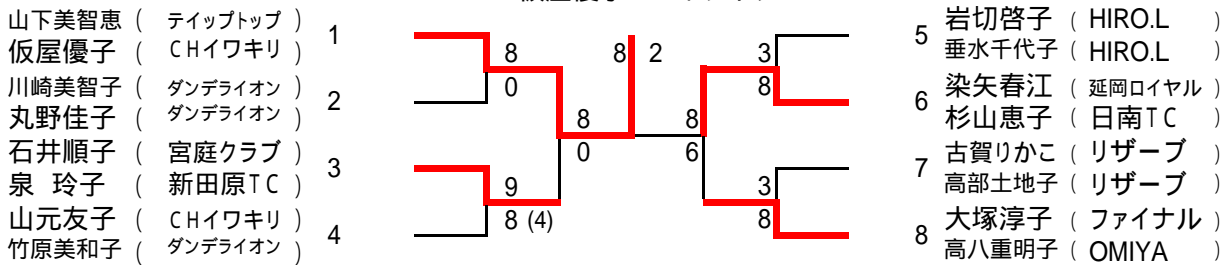

女子50才 ダブルス

	氏名	所属	1	2	3	勝敗	取得率	順位
1	諏訪順子 児玉留美子	宮庭クラブ リザーブ	/	9 7	8 5	20		1
2	河野明美 小松美知子	宮庭クラブ 宮庭クラブ	7 9	/	4 8	02		3
3	木浦フジエ 野間 瑠美	テイップトップ 宮庭クラブ	5 8	8 4	/	11		2

優勝

一般男子 シングルス 予選

1 ブロック

- 藤原へい石 ( シーガイア ) 1
- ( BYE ) 2
- 福原知之 ( 宮医大 ) 3
- 湯地真之 ( 宮崎農業高校 ) 4
- 荒川祐亮 ( 小林工業高校 ) 5

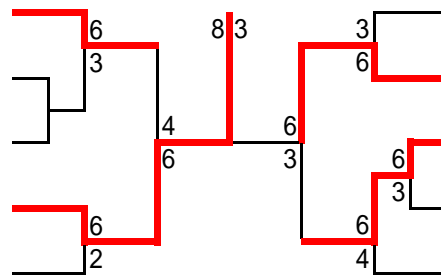

- 6 黒木憲吉 ( シーガイア )
- 7 常明俊孝 ( チーム・村雲 )
- 8 北村真理人 ( ミリオンJr )
- 9 蒲池典孝 ( ルネサンス )
- 10 森山千寿 ( ファイナル )

2 ブロック

- 釘宮秀勝 ( ファイナル ) 1
- ( BYE ) 2
- 竹原優樹 ( 宮崎工業 ) 3
- 石坂敏昭 ( ルネサンス ) 4
- 山本裕也 ( 宮崎農業高校 ) 5

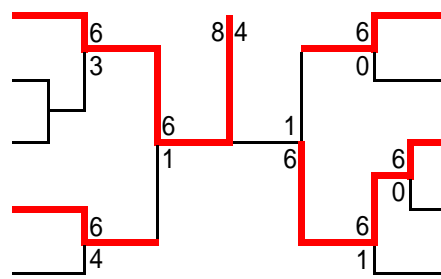

- 6 柚木崎森義 ( シーガイア )
- 7 横田聡史 ( 宮崎農業高校 )
- 8 高橋俊介 ( 宮医大 )
- 9 小野真一 ( 磯 )
- 10 西嶋建次 ( ルネサンス )

3 ブロック

- 姫野拓郎 ( 大塚台TC ) 1
- ( BYE ) 2
- 成田賢哉 ( 小林工業高校 ) 3
- 井上竜則 ( 宮崎農業高校 ) 4
- 大田裕二 ( 宮大 ) 5

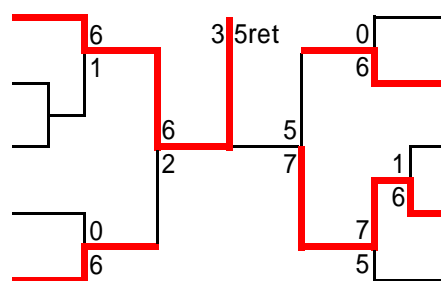

- 6 坂本直大 ( 宮崎農業高校 )
- 7 福島啓太 ( 宮医大 )
- 8 市来太平 ( 宮大 )
- 9 垂水 亮 ( シーガイア )
- 10 池元駿也 ( ライジングサン )

4 ブロック

- 小野茂和 ( 宮大 ) 1
- ( BYE ) 2
- 小畠 知久 ( 小林工業高校 ) 3
- 木崎真司 ( サンタハウス ) 4
- 阿部 徹 ( 磯 ) 5

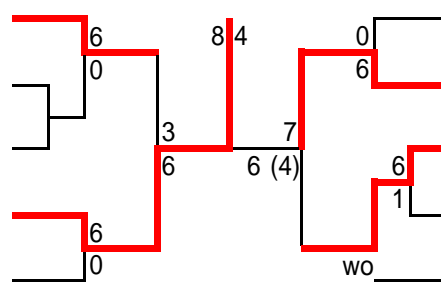

- 6 日高浩介 ( 宮崎農業高校 )
- 7 矢田佳嵩 ( 鵬翔高校 )
- 8 渡邊昶典 ( 佐土原高校 )
- 9 松田祥一 ( ラヴオール )
- 10 児玉雄司 ( シーガイア )

5 ブロック

- 佐々木 学 ( ルネサンス ) 1
- ( BYE ) 2
- 山崎祐輔 ( Tファースト ) 3
- 井上一裕 ( ファイナル ) 4
- 冷牟田初人 ( 佐土原TC ) 5

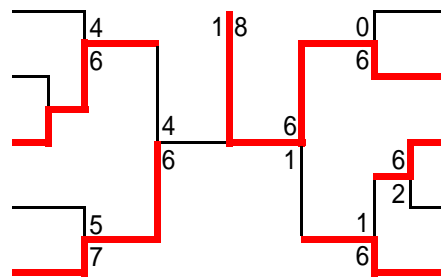

- 6 日高拓也 ( 宮崎農業高校 )
- 7 菊池 誠 ( サンタハウス )
- 8 水元智弘 ( 磯 )
- 9 森 和也 ( 宮医大 )
- 10 井料田圭作 ( 都城市役所 )

6 ブロック

- 深野木貴志 ( 金日サークル ) 1
- ( BYE ) 2
- 福島裕介 ( 宮医大 ) 3
- 竹元裕弥 ( 小林工業高校 ) 4
- 松本 裕 ( 宮大 ) 5

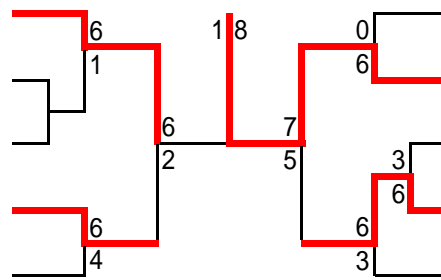

- 6 弓削貴嗣 ( ライジングサン )
- 7 松本俊二 ( チーム・村雲 )
- 8 畑中利博 ( CHイワキリ )
- 9 小中原司基 ( 宮崎農業高校 )
- 10 中原功二 ( 宮大 )

7 ブロック

- 田中秀樹 ( ファイナル ) 1
- ( BYE ) 2
- 伊東 優 ( 延岡ロイヤル ) 3
- 岩切達朗 ( CHイワキリ ) 4
- 徳丸恭兵 ( チーム・村雲 ) 5

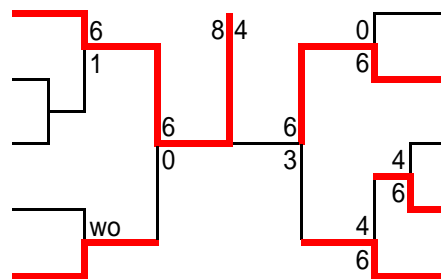

- 6 福留達成 ( 宮崎農業高校 )
- 7 高牟礼勝宏 ( ファイナル )
- 8 宮川賢君 ( ライジングサン )
- 9 松葉 勲 ( 磯 )
- 10 大関佳久 ( 宮大 )

8 ブロック

- 志賀建哉 ( 佐土原高校 ) 1
- 岸本大河 ( 宮医大 ) 2
- 有村和彦 ( 宮大 ) 3
- 野口亮輔 ( 宮崎農業高校 ) 4
- 籠 祐哉 ( 小林工業高校 ) 5

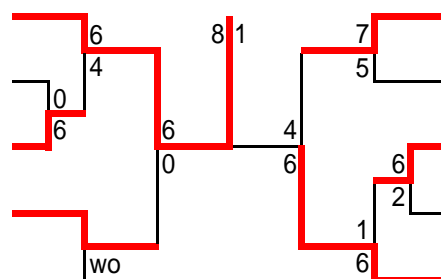

- 6 黒岩智之 ( 宮医大 )
- 7 新增翔悟 ( 都城工業高校 )
- 8 西嶋浩規 ( 日向学院中 )
- 9 和田 昌典 ( 小林工業高校 )
- 10 森木玲雄奈 ( ルネサンス )

9 ブロック

- 山西浩司 ( ティファニー ) 1
- 小山和宏 ( 宮医大 ) 2
- 大野木慶永 ( シーガイア ) 3
- 陣内優也 ( 宮崎農業高校 ) 4
- 前田 浩司 ( ライジングサン ) 5

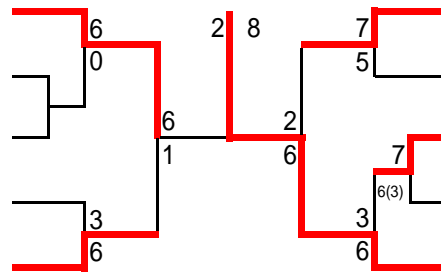

- 6 岡本 吉樹 ( 小林工業高校 )
- 7 黒木誠一 ( ルネサンス )
- 8 長尾健太 ( 都城工業高校 )
- 9 増田和人 ( 宮崎農業高校 )
- 10 大塚 正 ( ファイナル )

10 ブロック

- 水尾訓和 ( ファイナル ) 1
- 山口浩俊 ( 金日サークル ) 2
- 前田 翼 ( 小林工業高校 ) 3
- 鈴木翔太 ( 宮崎農業高校 ) 4
- 谷口和隆 ( シーガイア ) 5

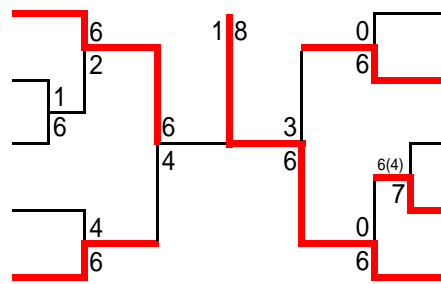

- 6 佐藤城誠 ( 宮崎農業高校 )
- 7 赤司良平 ( 宮医大 )
- 8 黒木信介 ( シーガイア )
- 9 日野竜人 ( ライジングサン )
- 10 竹内 稔 ( 佐土原高校 )

11 ブロック

- 高橋幸彦 ( カリヨン ) 1
- 萬福克美 ( ファイナル ) 2
- 佐藤勇士 ( 宮崎農業高校 ) 3
- 荻窪 祐貴 ( 小林中TC ) 4
- 徳淵 剛 ( 佐土原高校 ) 5

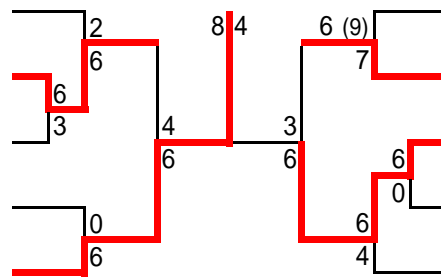

- 6 菊池康英 ( サンタハウス )
- 7 石田卓也 ( 宮崎農業高校 )
- 8 梯 隼人 ( チーム・村雲 )
- 9 中島健登 ( 宮崎農業高校 )
- 10 青木宏太 ( 宮大 )

12 ブロック

- 黒坂春尚 ( CHイワキリ ) 1
- 吉田裕一郎 ( 宮崎農業高校 ) 2
- 金田泰将 ( チーム・村雲 ) 3
- 大峯 亮 ( 宮崎農業高校 ) 4
- 森高 亮 ( 小林工業高校 ) 5

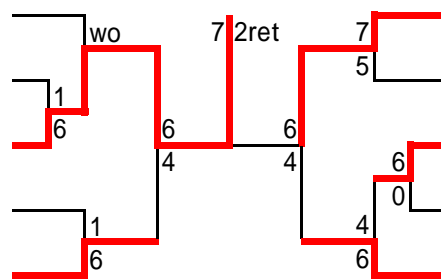

- 6 貴島大幸 ( 宮崎農業高校 )
- 7 橋本善泰 ( 宮大 )
- 8 横山良輔 ( リザーブJr )
- 9 中村 雄 ( 宮医大 )
- 10 村雲未知夫 ( チーム・村雲 )



一般男子 ダブルス 予選

1 ブロック

- 井上貴博 (ライジングサン)
- 横山良輔 (リザーブJr)
- (BYE)
- (BYE)
- 阿部 徹 (磯)
- 松葉 勲 (磯)
- 村雲未知夫 (チーム・村雲)
- 金田泰将 (チーム・村雲)

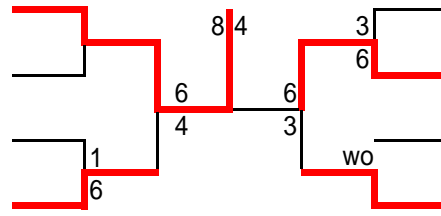

- 5 新增翔悟 (都城工業高校)
- 長尾健太 (都城工業高校)
- 6 木田晶俊 (ダンデライオン)
- 竹原優樹 (宮崎工業)
- 7 竹元裕弥 (小林工業高校)
- 籠 祐哉 (小林工業高校)
- 8 大井手智樹 (第一高校)
- 岩佐 晃 (第一高校)

2 ブロック

- 高橋 俊介 (宮医大)
- 姫野拓郎 (大塚台TC)
- (BYE)
- (BYE)
- 梯 隼人 (チーム・村雲)
- 徳丸恭兵 (チーム・村雲)
- 貴島大幸 (宮崎農業高校)
- 陣内優也 (宮崎農業高校)

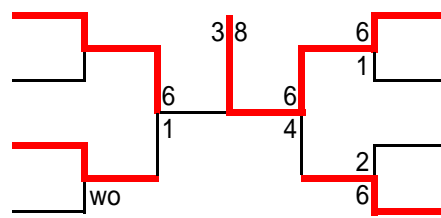

- 5 志賀建哉 (佐土原高校)
- 渡邊昶典 (佐土原高校)
- 6 佐藤勇士 (宮崎農業高校)
- 山本裕也 (宮崎農業高校)
- 7 西嶋浩規 (日向学院中)
- 黒木信介 (シーガイアJ)
- 8 小野茂和 (宮大)
- 青木宏太 (宮大)

3 ブロック

- 橋本善泰 (宮大)
- 小川伸也 (宮大)
- (BYE)
- (BYE)
- 前田 翼 (小林工業高校)
- 岡本壱樹 (小林工業高校)
- 小山祐輔 (佐土原高校)
- 本間一弥 (佐土原高校)

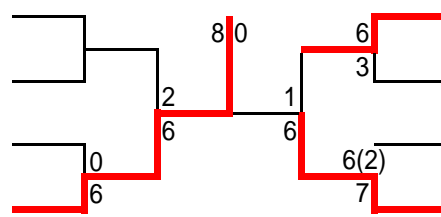

- 5 赤司良平 (宮医大)
- 福島啓太 (宮医大)
- 6 福留達成 (宮崎農業高校)
- 佐藤城誠 (宮崎農業高校)
- 7 徳留伸一 (都城市役所)
- 竹之内裕史 (都城市役所)
- 8 西嶋建次 (ルネサンス)
- 矢田佳嵩 (鵬翔高校)

4 ブロック

- 井上一裕 (ファイナル)
- 田中秀樹 (ファイナル)
- (BYE)
- (BYE)
- 成田賢哉 (小林工業高校)
- 森高 亮 (小林工業高校)
- 垂水 亮 (シーガイア)
- 野辺信勝 (シーガイア)

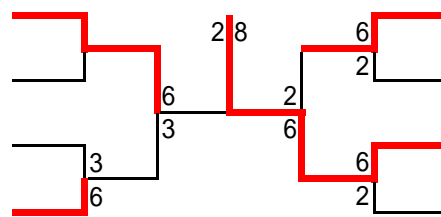

- 5 小中原司基 (宮崎農業高校)
- 井上竜則 (宮崎農業高校)
- 6 市来太平 (宮大)
- 松本 裕 (宮大)
- 7 庄司和成 (よだきんぼ)
- 又木克憲 (シーガイア)
- 8 山口浩俊 (金日サークル)
- 深野木貴志 (金日サークル)

5 ブロック

- 谷口和隆 (シーガイア)
- 柚木崎森義 (シーガイア)
- (BYE)
- (BYE)
- 野口亮輔 (宮崎農業高校)
- 湯地真之 (宮崎農業高校)
- 岸本大河 (宮医大)
- 中村 雄 (宮医大)

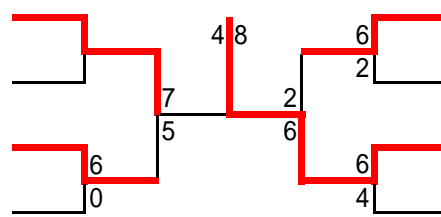

- 5 鈴木翔太 (宮崎農業高校)
- 石田卓也 (宮崎農業高校)
- 6 福原智之 (宮医大)
- 森 和也 (宮医大)
- 7 永山勝宏 (ルネサンス)
- 亀田和也 (O.A.T.C)
- 8 大関佳久 (宮大)
- 有村和彦 (宮大)

6 ブロック

- 1 中原功二 ( 宮大 )
- 2 甲斐雄一 ( 宮大 )
- 3 ( BYE )
- 4 ( )
- 5 松本俊二 ( チーム・村雲 )
- 6 常明俊孝 ( わかばTC )
- 7 石坂敏昭 ( ルネサンス )
- 8 蒲池典孝 ( ルネサンス )

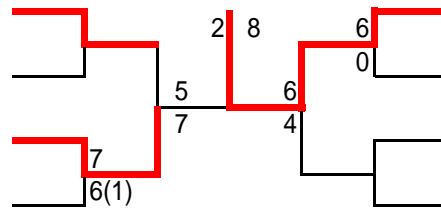

- 5 徳淵 剛 ( 佐土原高校 )
- 6 竹内 稔 ( 佐土原高校 )
- 7 黒岩智之 ( 宮医大 )
- 8 小山和宏 ( 宮医大 )
- 9 BYE ( )
- 10 ( )
- 11 森木玲雄奈 ( ルネサンス )
- 12 松本直樹 ( ルネサンス )

一般女子 シングルス 予選

1 ブロック

- 1 横山奈美 ( リザーブJr )
- 2 ( BYE )
- 3 大塚加奈子 ( ライジングサン )
- 4 乾 恭子 ( 小林中TC )

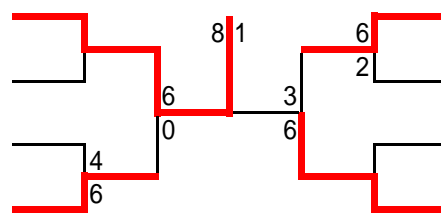

- 5 ヘルパー-五月 ( CHイワキリ )
- 6 山北美奈 ( 小林中TC )
- 7 BYE ( )
- 8 中山義子 ( 新富TC )

2 ブロック

- 1 島のぞみ ( イワキリJr )
- 2 ( BYE )
- 3 通山諒子 ( Dias Dea )
- 4 岩坂美希 ( 新富Jr )

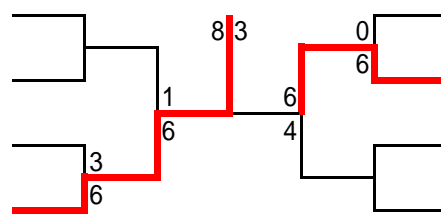

- 5 角井美帆 ( 小林中TC )
- 6 宮野瑞己 ( シーガイアJ )
- 7 BYE ( )
- 8 木佐貫佳澄 ( リザーブ )

3 ブロック

- 1 児玉美保 ( ティップトップ )
- 2 ( BYE )
- 3 山元美穂 ( 小林中TC )
- 4 堀美津子 ( サンタハウス )

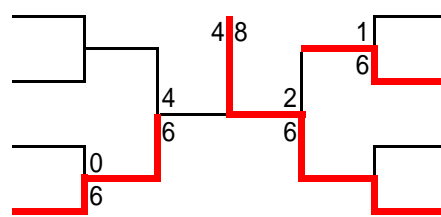

- 5 濱田夏子 ( 小林中TC )
- 6 田口美保 ( ファイナル )
- 7 BYE ( )
- 8 大原かこの ( ライジングサン )

4 ブロック

- 1 桑山祐子 ( CHイワキリ )
- 2 ( BYE )
- 3 大塚七那恵 ( ライジングサン )
- 4 中屋敷知美 ( 小林中TC )

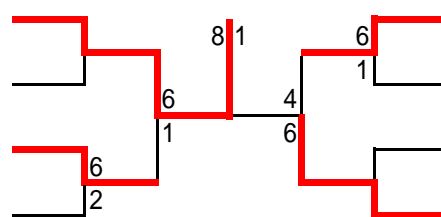

- 5 戸田麻衣子 ( 宮医大 )
- 6 竹山 葵 ( チーム村雲 )
- 7 BYE ( )
- 8 今村千穂美 ( CHイワキリ )

5 ブロック

- 鳥越智美 ( 宮沖TC ) 1
- ( BYE ) 2
- 宮田明美 ( 日南TC ) 3
- 古川智美 ( 小林中TC ) 4

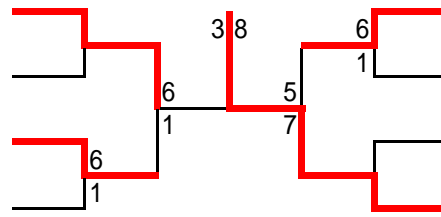

- 5 今井千宏 ( ティップトップ )
- 6 鮫島成美 ( 小林中TC )
- 7 BYE ( )
- 8 山下真理子 ( シーガイア )

6 ブロック

- 杉田直子 ( クラブキャンティ ) 1
- ( BYE ) 2
- 上谷紀子 ( 小林中TC ) 3
- 岩坂浩代 ( 新富Jr ) 4

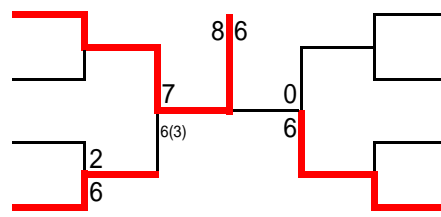

- 5 渡邊志麻 ( 小林中TC )
- 6 BYE ( )
- 7 BYE ( )
- 8 野村道子 ( ファイナル )

一般女子 ダブルス 予選

1 ブロック

- 本 智美 ( CHイワキリ ) 1
- 村上千絵 ( CHイワキリ ) 2
- ( BYE ) 3
- 福田佳奈 ( 宮医大 ) 4
- 藤永理恵 ( 宮医大 ) 5
- 角井美帆 ( 小林中TC ) 6
- 山元美穂 ( 小林中TC ) 7

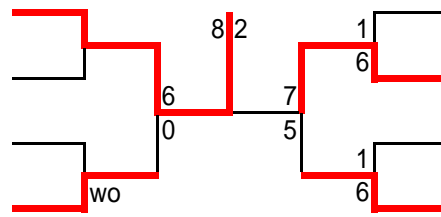

- 5 乾 恭子 ( 小林中TC )
- 6 山北美奈 ( 小林中TC )
- 7 大山雅子 ( CHイワキリ )
- 8 岩元真由美 ( CHイワキリ )
- 9 長友明美 ( Dias Dea )
- 10 尾崎京子 ( Dias Dea )
- 11 中山るみ ( HIRO.L )
- 12 河野節子 ( OMIYA )

2 ブロック

- 今村千穂美 ( CHイワキリ ) 1
- 桑山祐子 ( CHイワキリ ) 2
- ( BYE ) 3
- 上谷紀子 ( 小林中TC ) 4
- 渡邊志麻 ( 小林中TC ) 5
- 松園さおり ( 都城農業高校 ) 6
- 松園 昌子 ( 高崎クラブ ) 7

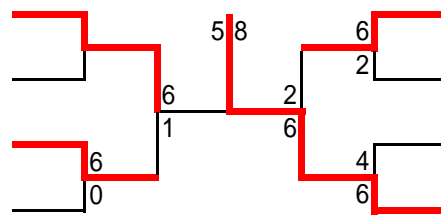

- 5 西井克子 ( CHイワキリ )
- 6 ヘルチャー五月 ( CHイワキリ )
- 7 中屋敷知美 ( 小林中TC )
- 8 濱田夏子 ( 小林中TC )
- 9 岩坂浩代 ( 新富Jr )
- 10 岩坂美希 ( 新富Jr )
- 11 児玉美保 ( ティップトップ )
- 12 今井千宏 ( ティップトップ )

3 ブロック

- 中野真里 ( Dias Dea ) 1
- 山下真理子 ( シーガイア ) 2
- ( BYE ) 3
- 古川智美 ( 小林中TC ) 4
- 鮫島成美 ( 小林中TC ) 5
- 宮田明美 ( 日南TC ) 6
- 松元カズミ ( 日南TC ) 7

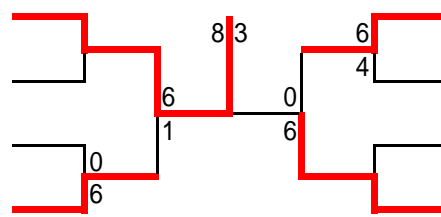

- 5 宮野瑞己 ( シーガイアJ )
- 6 竹山 葵 ( チーム村雲 )
- 7 村上英美 ( 宮医大 )
- 8 星野 藍 ( 宮医大 )
- 9 BYE ( )
- 10 黒岩千佳 ( 日南TC )
- 11 大久保こずえ ( CHイワキリ )