

男子シングルス1

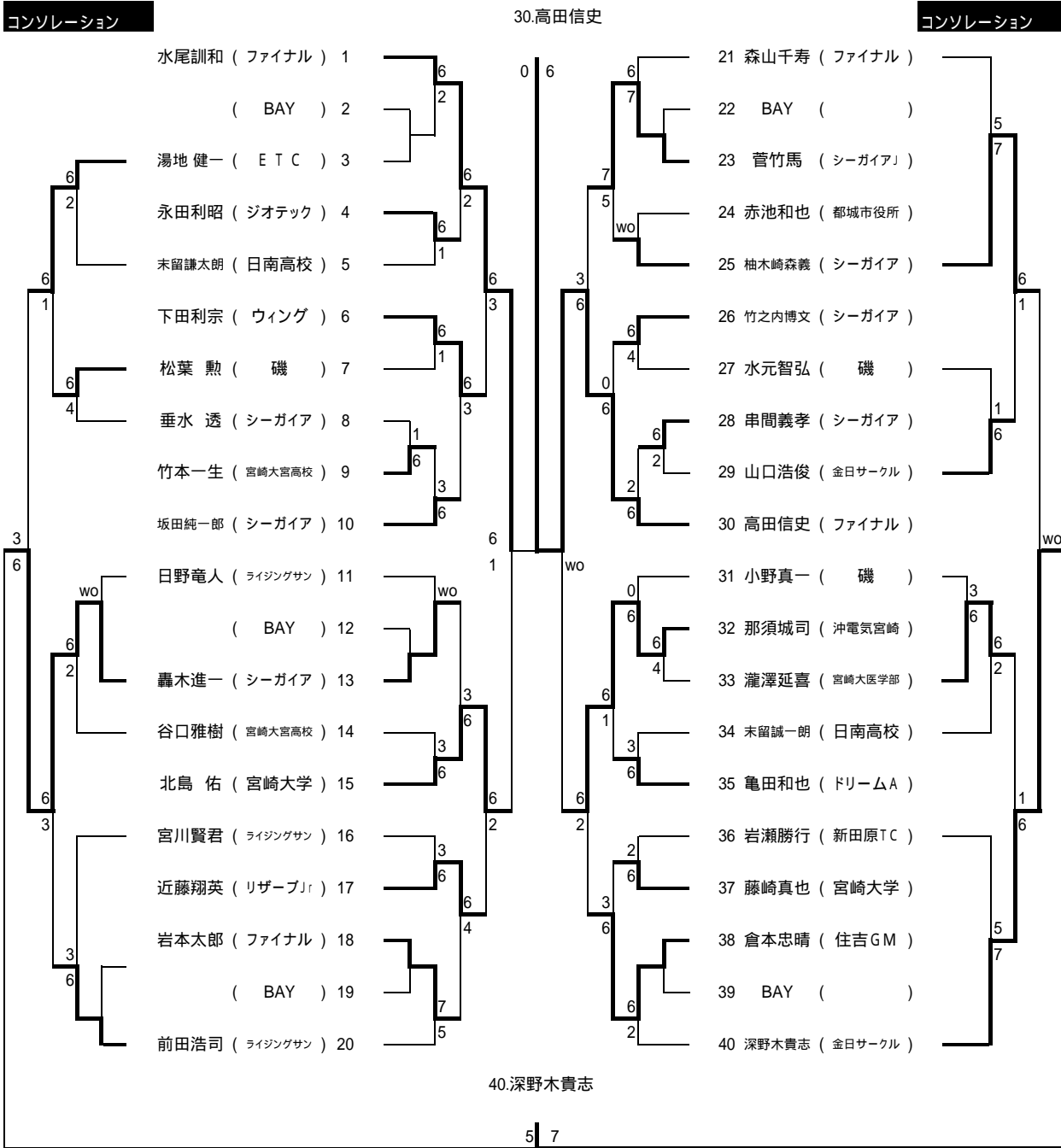
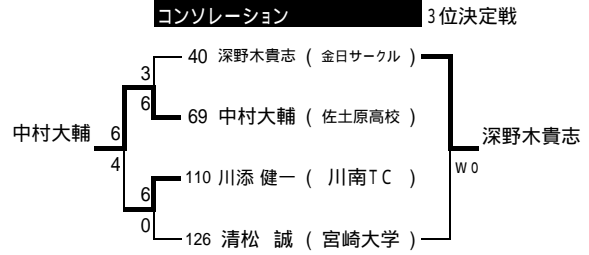
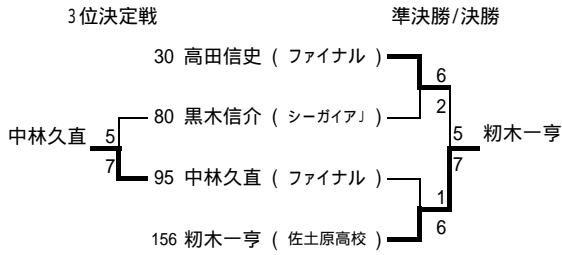

シード

- 1.水尾訓和 2.矢田佳嵩 3-4 高牟礼勝宏 .吉永周平 5-8 深野木貴志 .中原 功二 .黒木信介 .小野茂和
9-16 西嶋浩規 .伊東 優 .森 弘 .前田浩司 .常明俊孝 .北村真理人 .赤司 良平 .森山千寿

男子シングルス2

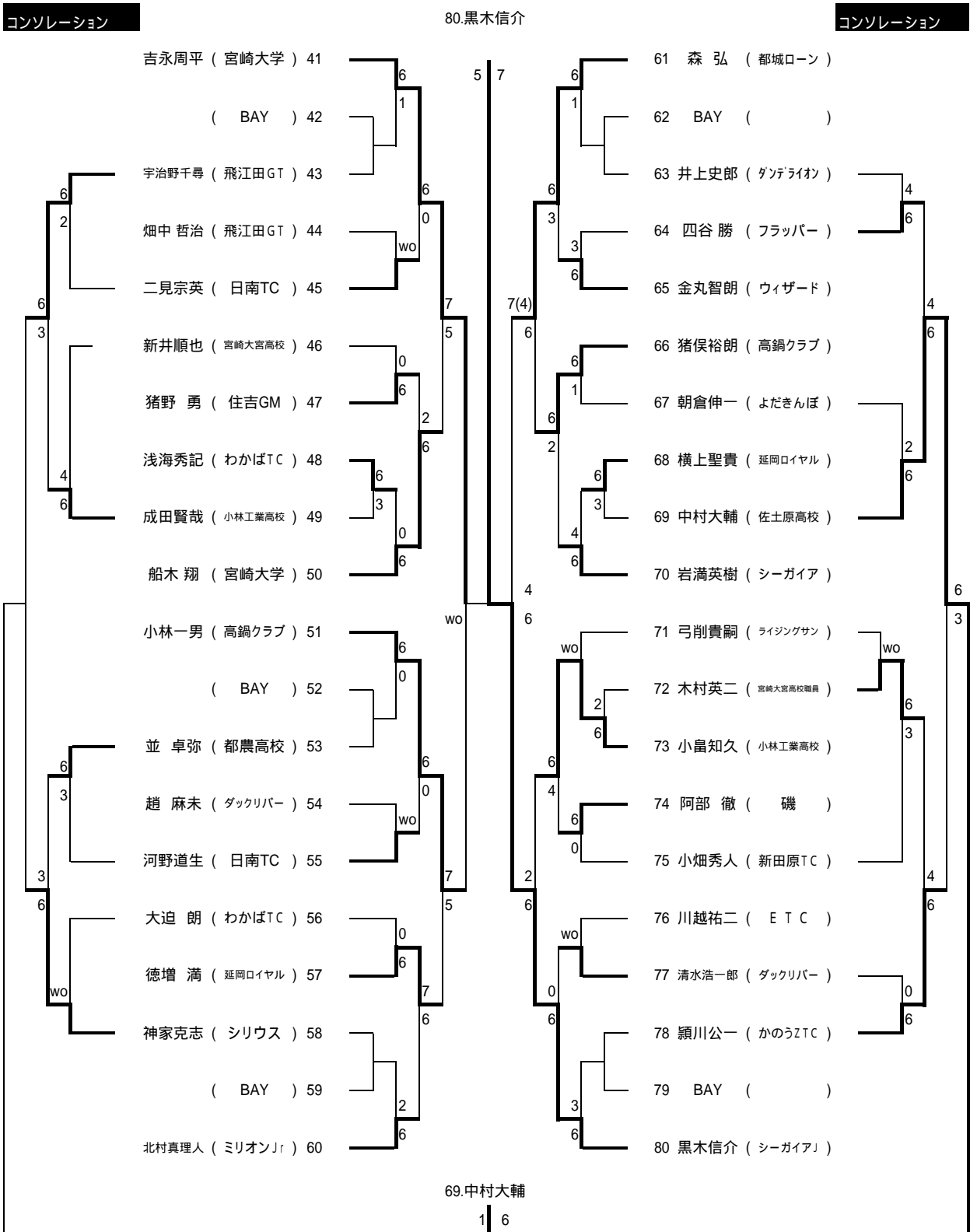

男子シングルス3

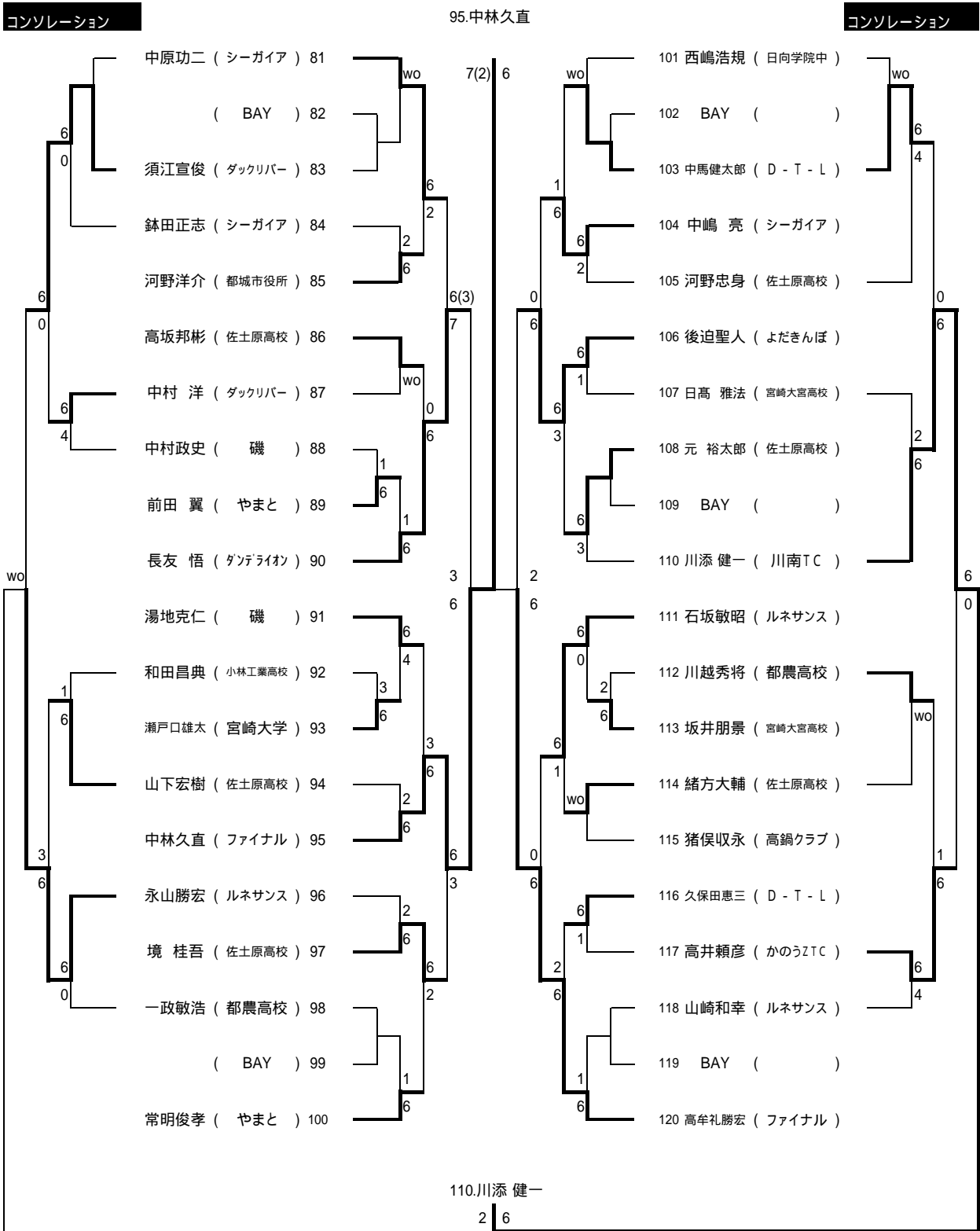

男子シングルス4

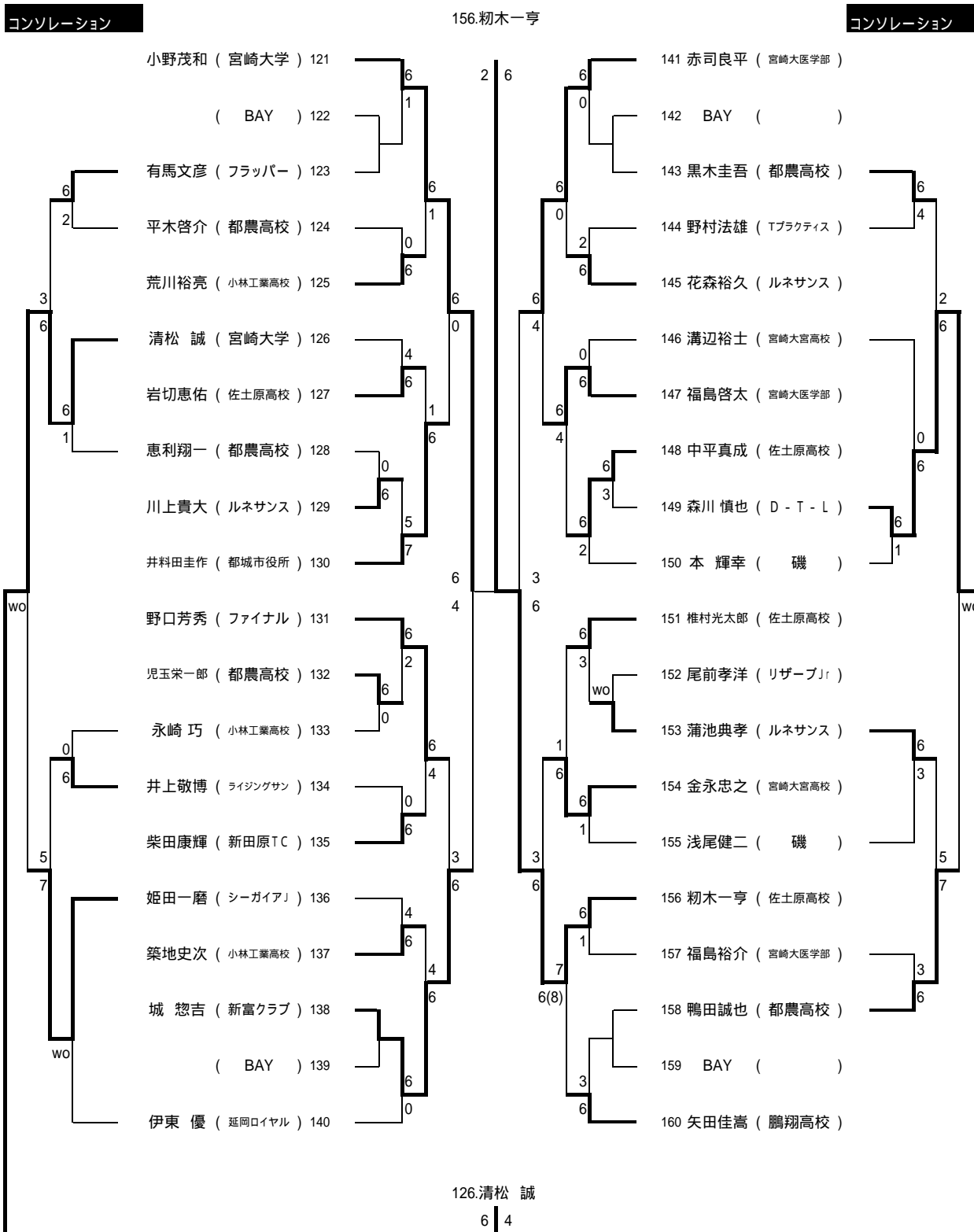

男子ダブルス1

決勝

29	萬福克美 (ファイナル)	6
	高田信史 (ファイナル)	
41	弓削貴嗣 (ライジングサン)	4
	日野竜人 (ライジングサン)	

コンソレーション 決勝

3	29	木佐貴辰生 (よだきんぼ)	6
		隈元 祥 (よだきんぼ)	
6	44	粕木一亨 (佐土原高校)	6
		椎村光太郎 (佐土原高校)	

萬福克美/高田信史

コンソレーション

コンソレーション

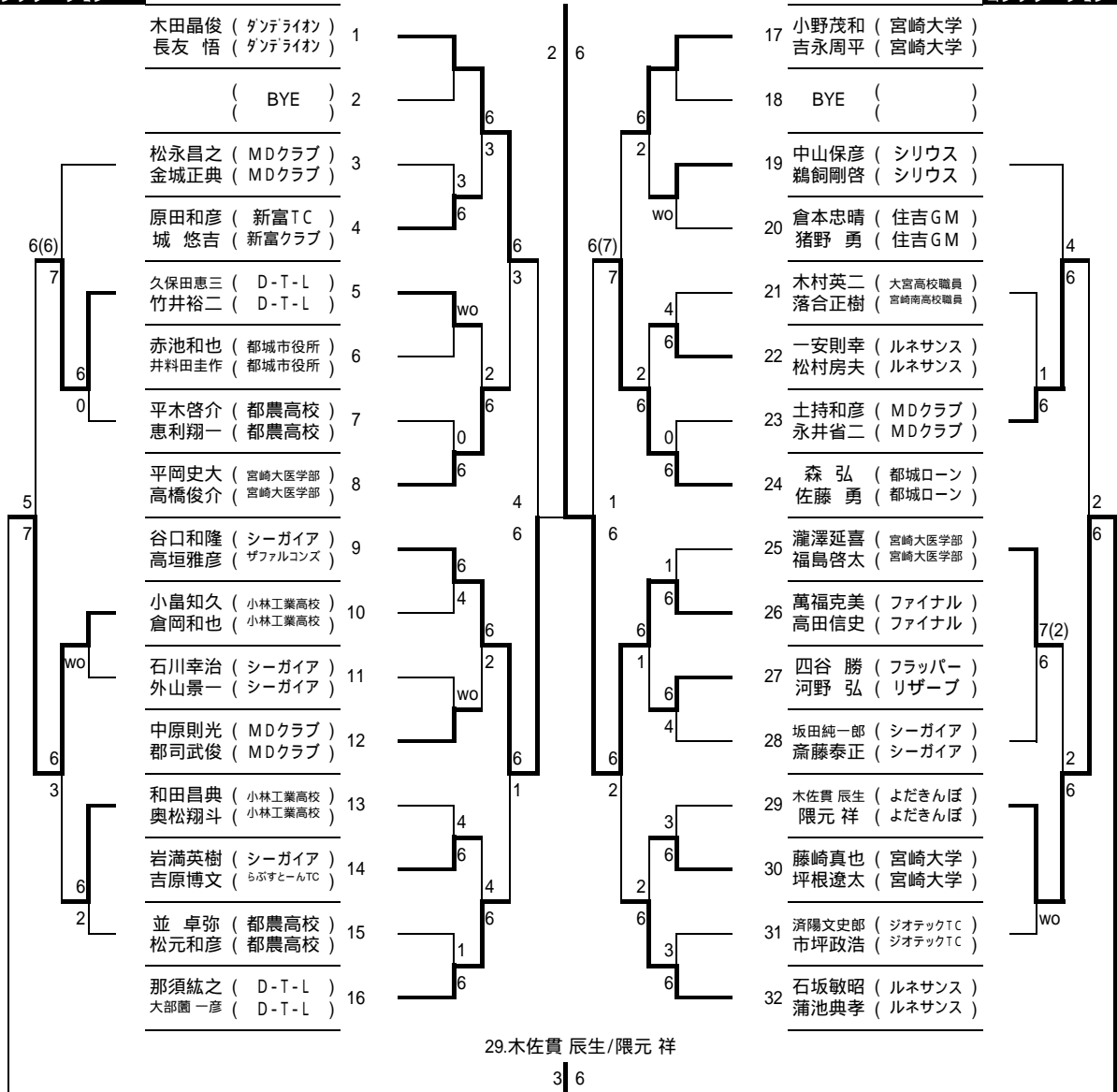

シード

- 1.木田晶俊/長友 悟 2.西嶋浩規/北村真理人 3-4 小野茂和/吉永周平 橋本善泰/佐藤圭吾
- 5-8 那須紘之/大部園 一彦 中原功二/小川伸也 石坂敏昭/蒲池典孝 阿部 徹/松葉 勲
- 9-16 平岡史大/高橋俊介 谷口和隆/高垣雅彦 森 弘/佐藤 勇 本 輝幸/湯地克仁 黒木信介/菅竹馬 瀧澤延喜/福島啓太 瀬戸口雄大/北島 佑 弓削貴嗣/日野竜人

男子ダブルス2

弓削貴嗣/日野竜人

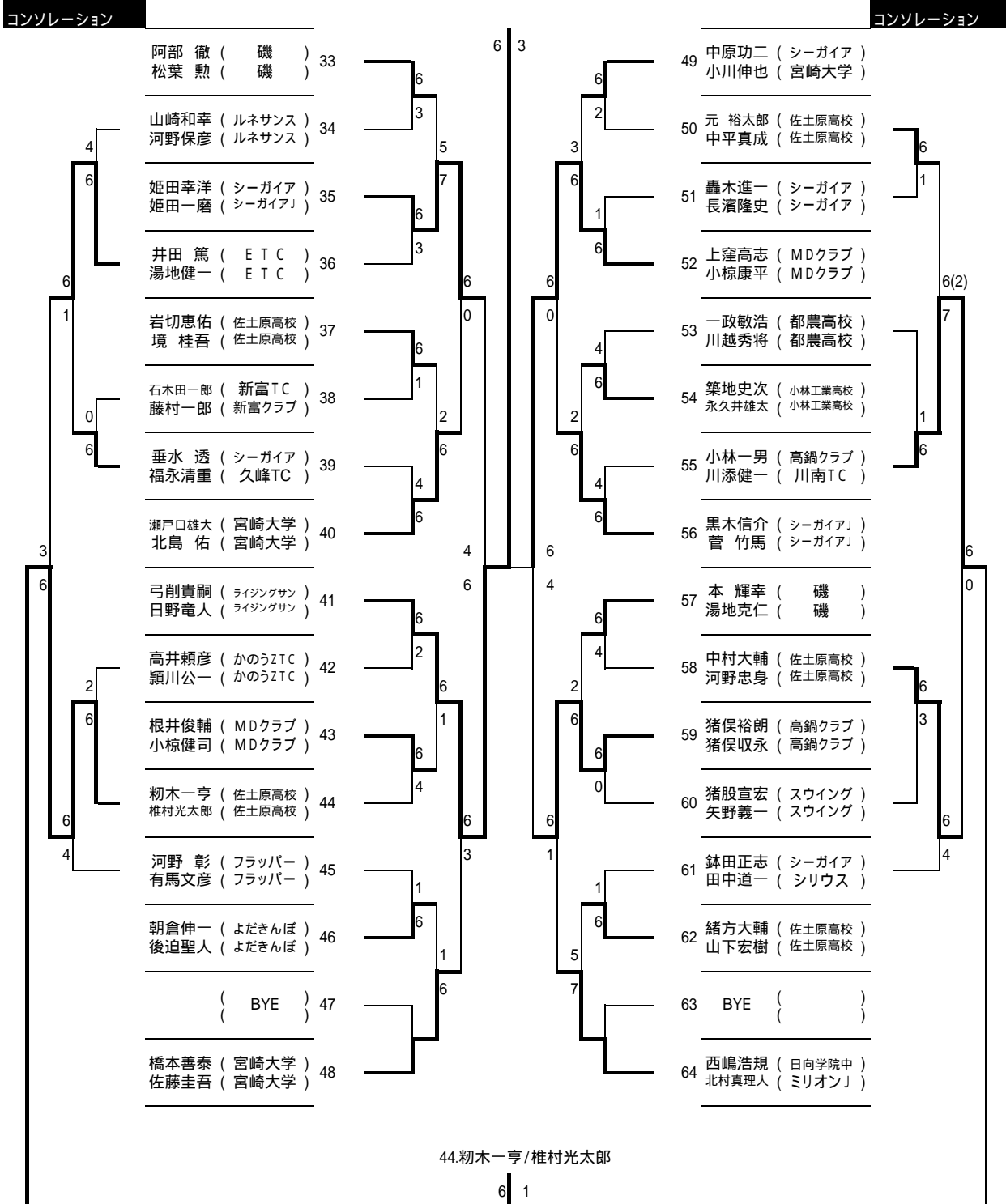

女子シングルス

3位決定戦

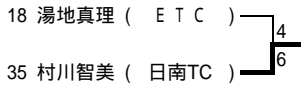

コンソレーション/3位決定戦

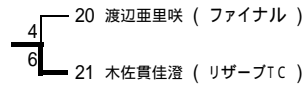

優勝

コンソレーション

25. 下室幸子

コンソレーション

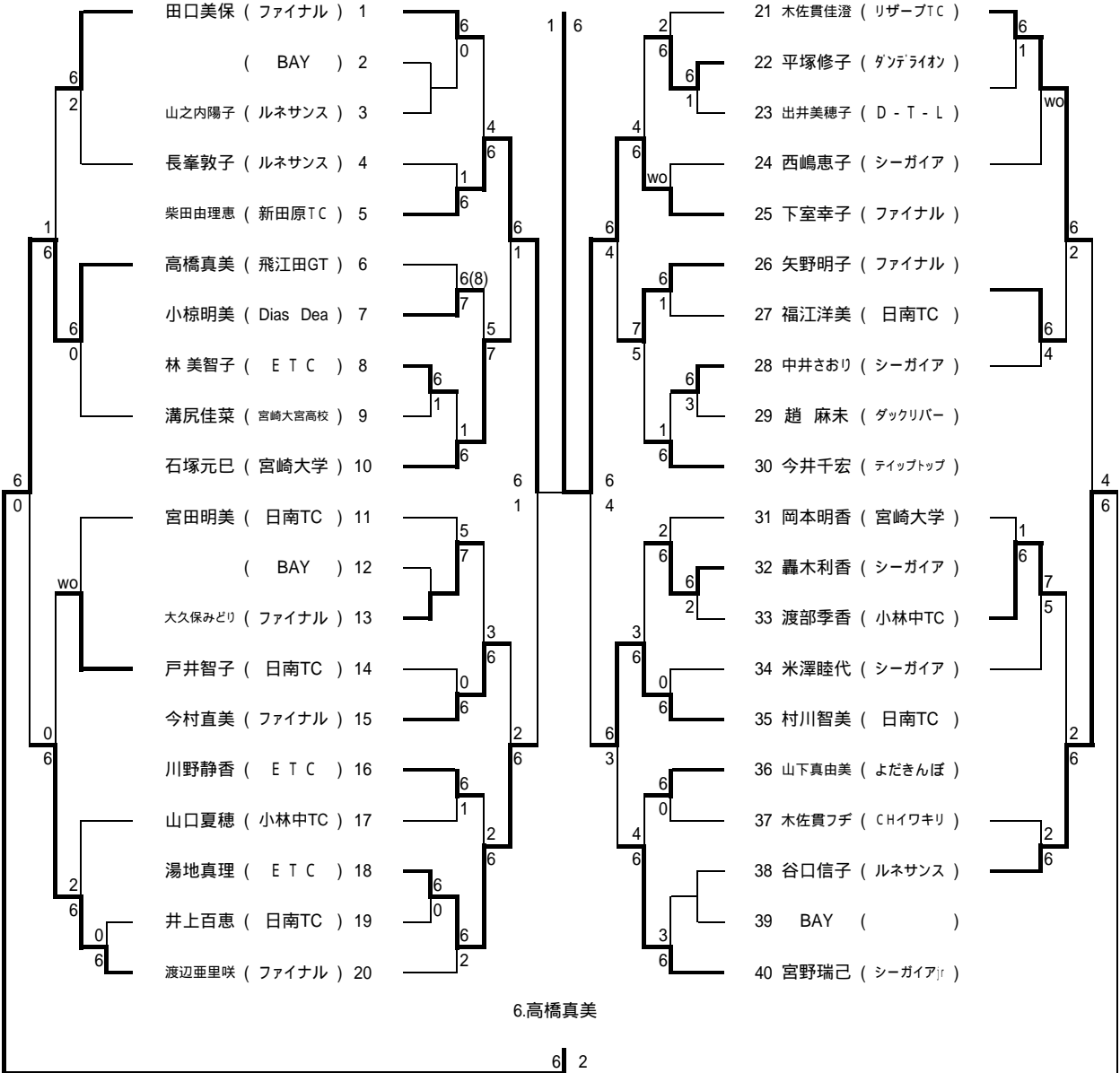

シード

1.田口美保 2.宮野 瑞己 3-4 宮田明美 .今井 千宏 5-8 岡本明香 .木佐貫 佳澄 .石塚元巳 .渡辺亜里咲
9-16.矢野明子 .柴田 由理恵 .山下真由美 .下室幸子 .村川智美 .川野 静香 .高橋真美 .今村 直美

女子ダブルス

江崎清美/今井千宏

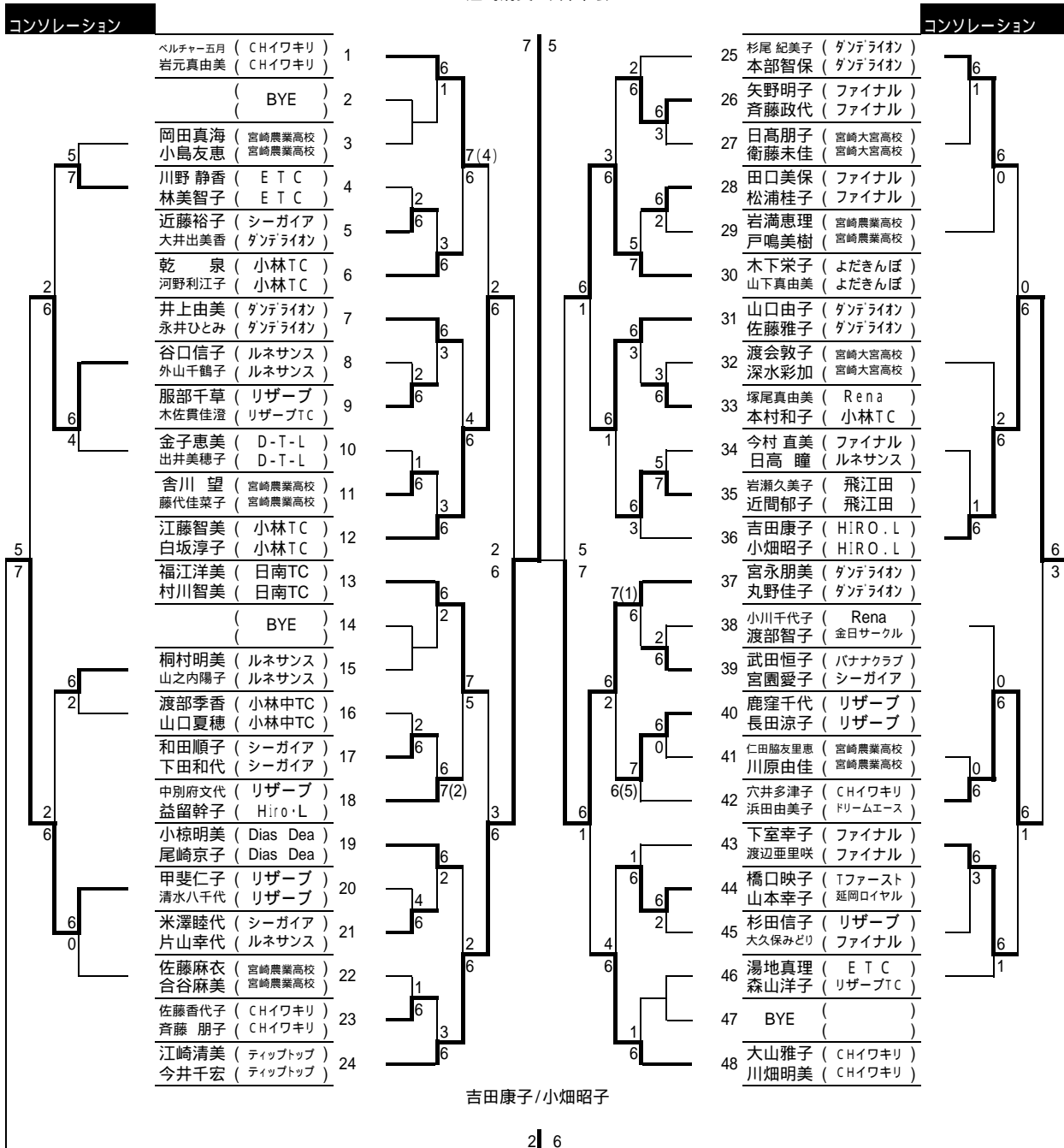

シード

- 1.ベルチャー 五月/若元 真由美 2.大山 雅子/川畑 明美 3-4 吉田 康子/小畑 昭子 福江洋美/村川智美
5-8. 江藤 智美/白坂 淳子 江崎清美/今井千宏 宮永 朋美/丸野 佳子 杉尾 紀美子/本部 智保
9-16.小椋 明美/尾崎 京子 山口 由子/佐藤 雅子 中別府文代/益留 幹子 木下栄子/山下真由美
井上 由美/永井ひとみ 乾 泉/河野 利江子 穴井 多津子/浜田 由美子 下室幸子/渡辺亜里咲