

一般男子

3位決定戦

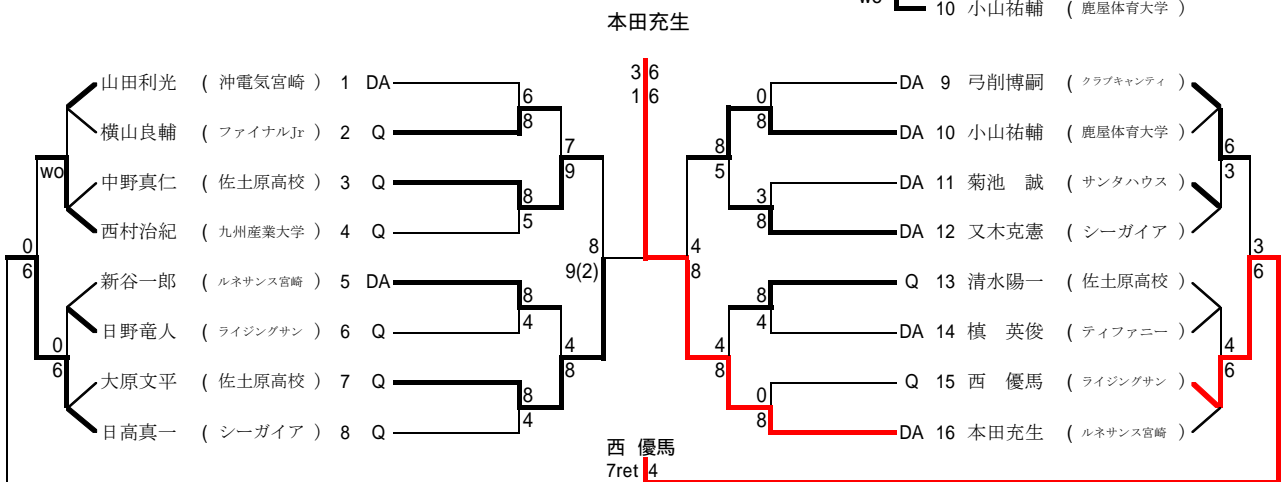

シード 1山田利光(沖電気宮崎) 2本田充生(ルネサンス宮崎) 3新谷一郎(ルネサンス宮崎) 4又木克憲(シーガイア)
5-8 榎 英俊(ティファニー), 弓削博嗣(クラブキャンティ), 菊池 誠(サンタハウス), 小山祐輔(鹿屋体育大学)

男子35才以上

	氏名	所属	1	2	3	4	勝	%	順
1	高田信史	ファイナル		61	60	61	3		1
2	弓削順一郎	小林TC	16		76(5)	63	2		2
3	横上聖貴	CHイワキリ	06	67(5)		26	0		4
4	前崎真一	DiasDea	16	36	62		1		3

男子45才以上

川越貴浩

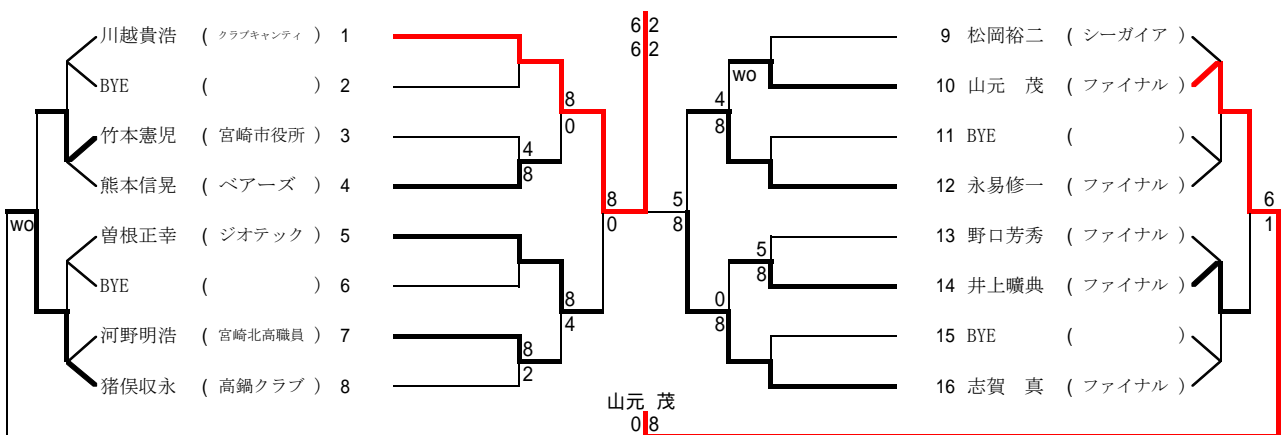

シード 1川越貴浩(クラブキャンティ) 2志賀 真(ファイナル) 3永易修一(ファイナル) 4曾根正幸(ジオテック)

熊本信晃(ベアーズ),山元 茂(ファイナル),井上曠典(ファイナル),野口芳秀(ファイナル),
松岡裕二(シーガイア),猪俣収永(高鍋クラブ),河野明浩(宮崎北高職員),竹本憲児(宮崎市役所)

男子55才以上

	氏名	所属	1	2	3	勝	%	順
1	細谷隆士	住吉GM		wo	wo			wo
2	川添健一	川南TC			48			2
3	猪野 勇	住吉GM	wo	84				1

一般女子

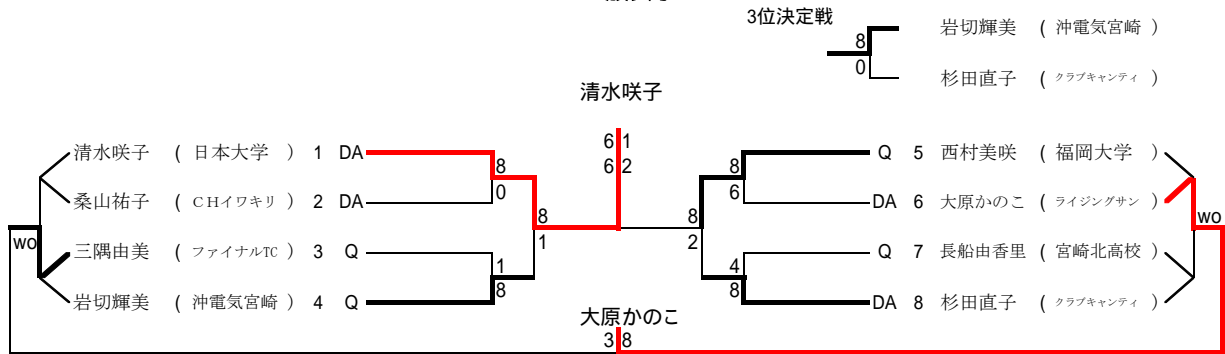

シード 1清水咲子(日本大学) 2杉田直子(クラブキャンティ) 3桑山祐子(CHイワキリ) 4大原かのこ(ライジングサン)

一般女子 予選

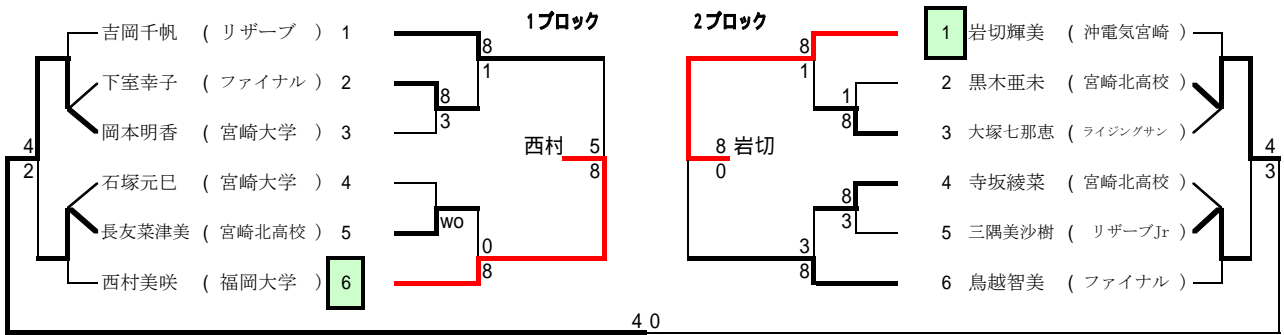

コンソレーション

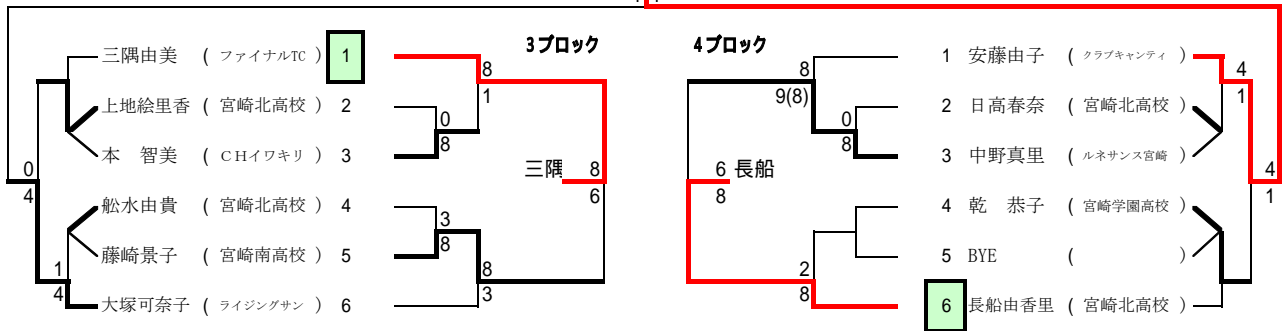
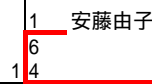

女子40才以上

	氏名	所属	1	2	3	4	勝	%	順
1	石井順子	シーガイア		62	26	16	1		4
2	小山幸枝	高鍋クラブ	26		62	63	2		1
3	藤田悦子	ファイナル	62	26		67(2)	1		3
4	山元友子	CHイワキリ	61	36	76(2)		2		2

一般男子 予選

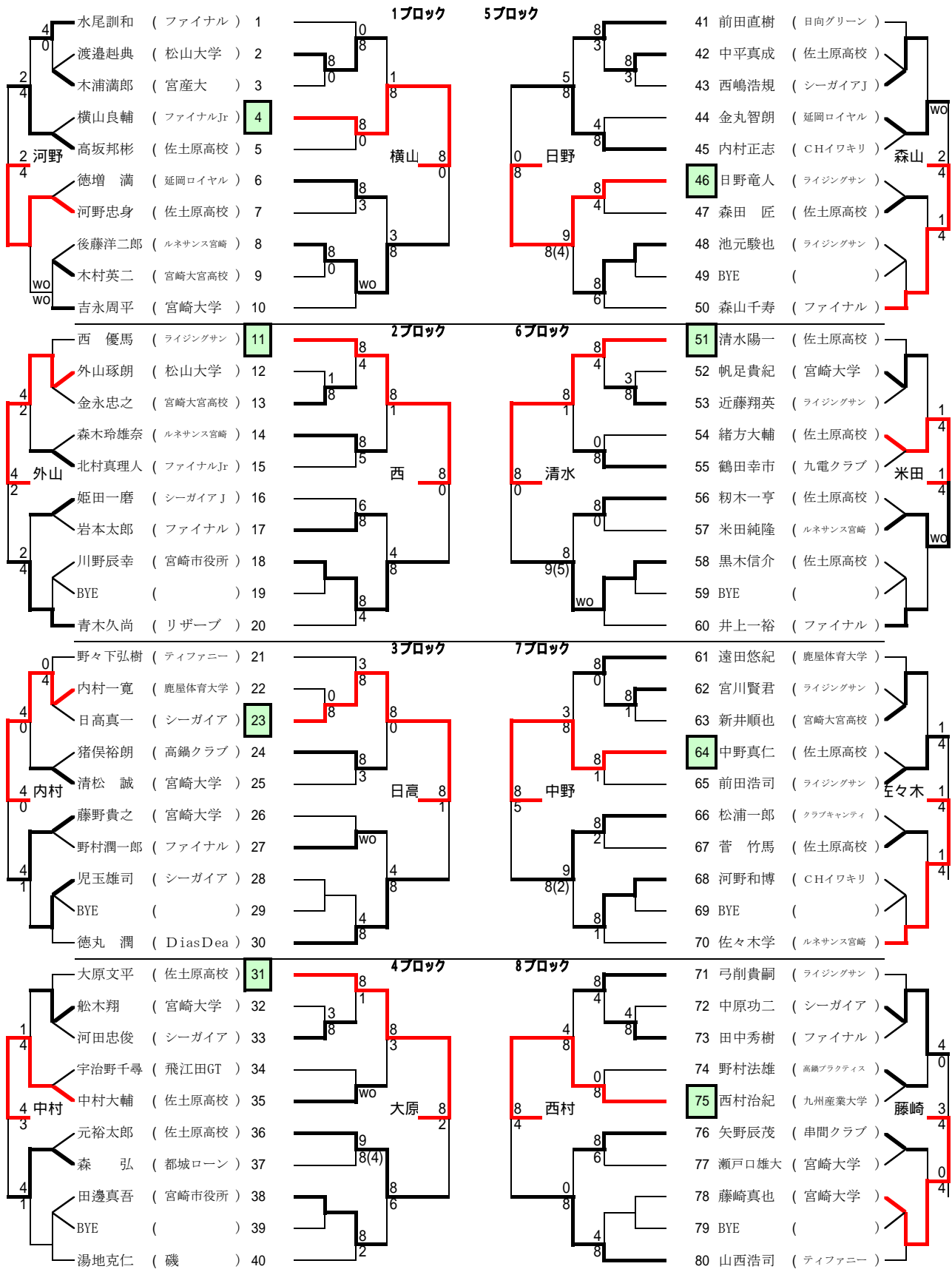

コンソレーション

