

決勝

3位決定戦

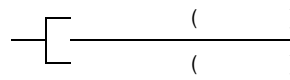

男子シングルス1

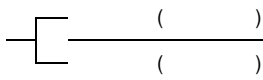
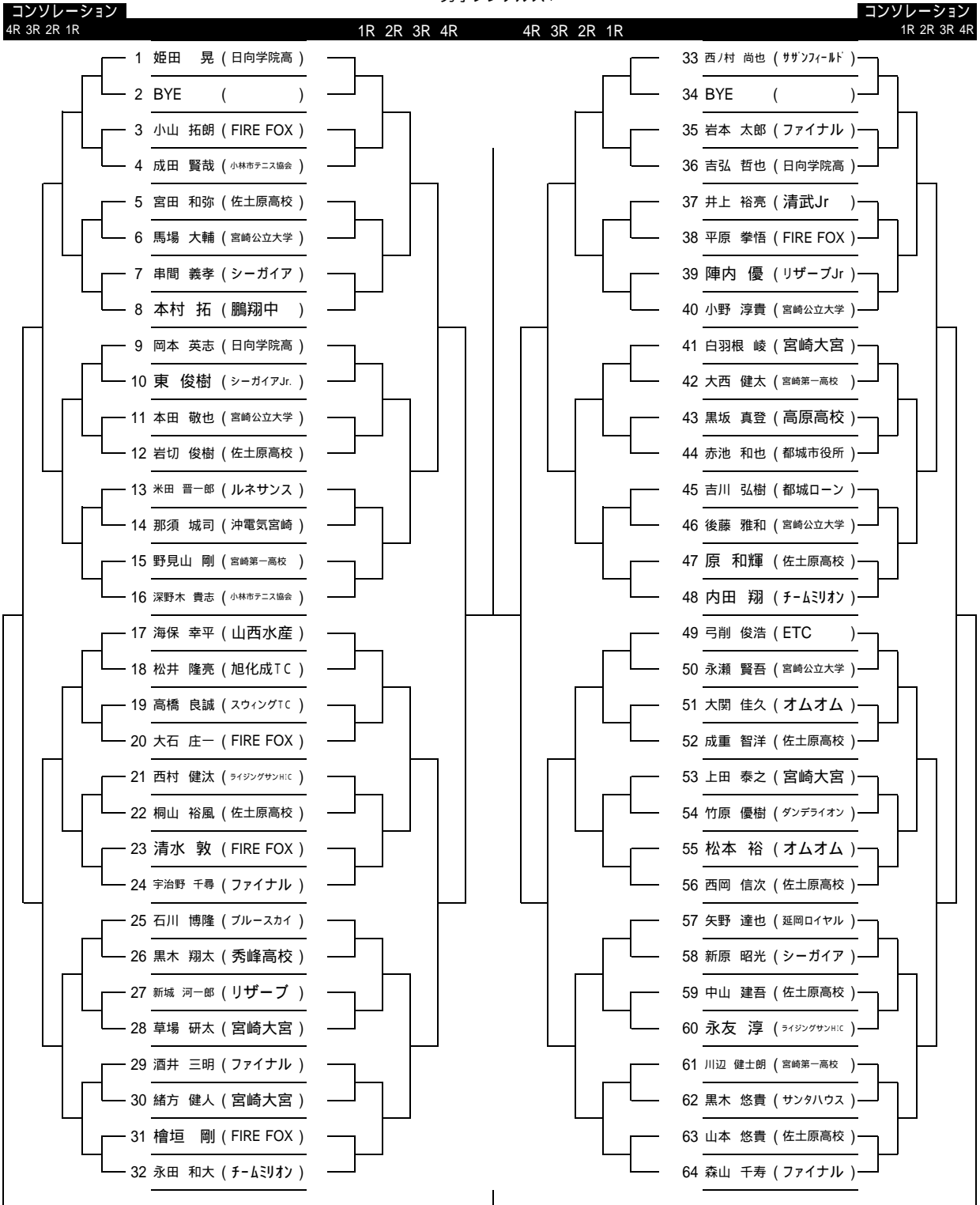

シード			
1	姫田 晃	5-8	八木 悠輔
2	熊澤 光洋		永田 和太
3-4	西ノ村 尚也		伊藤 孝史郎
	川俣 俊太郎		森山 千寿
			前田 将司
			海保 幸平
			弓削 俊浩
			重山 裕紀
			内田 翔
			松下 風太
			深野木 貴志
			大部 颯 一彦

男子シングルス2

コンソレーション/決勝

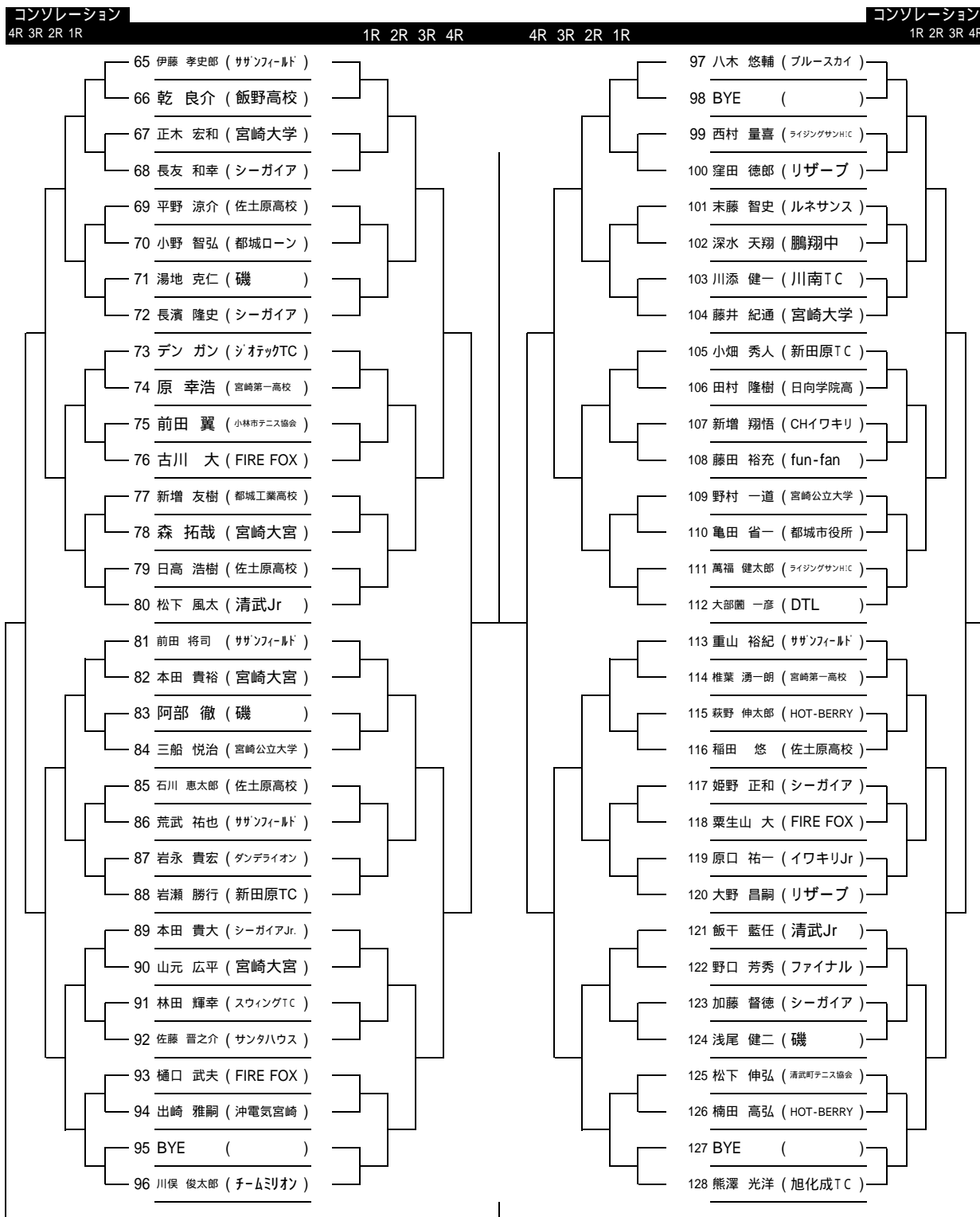
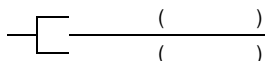

3位決定戦

男子ダブルス

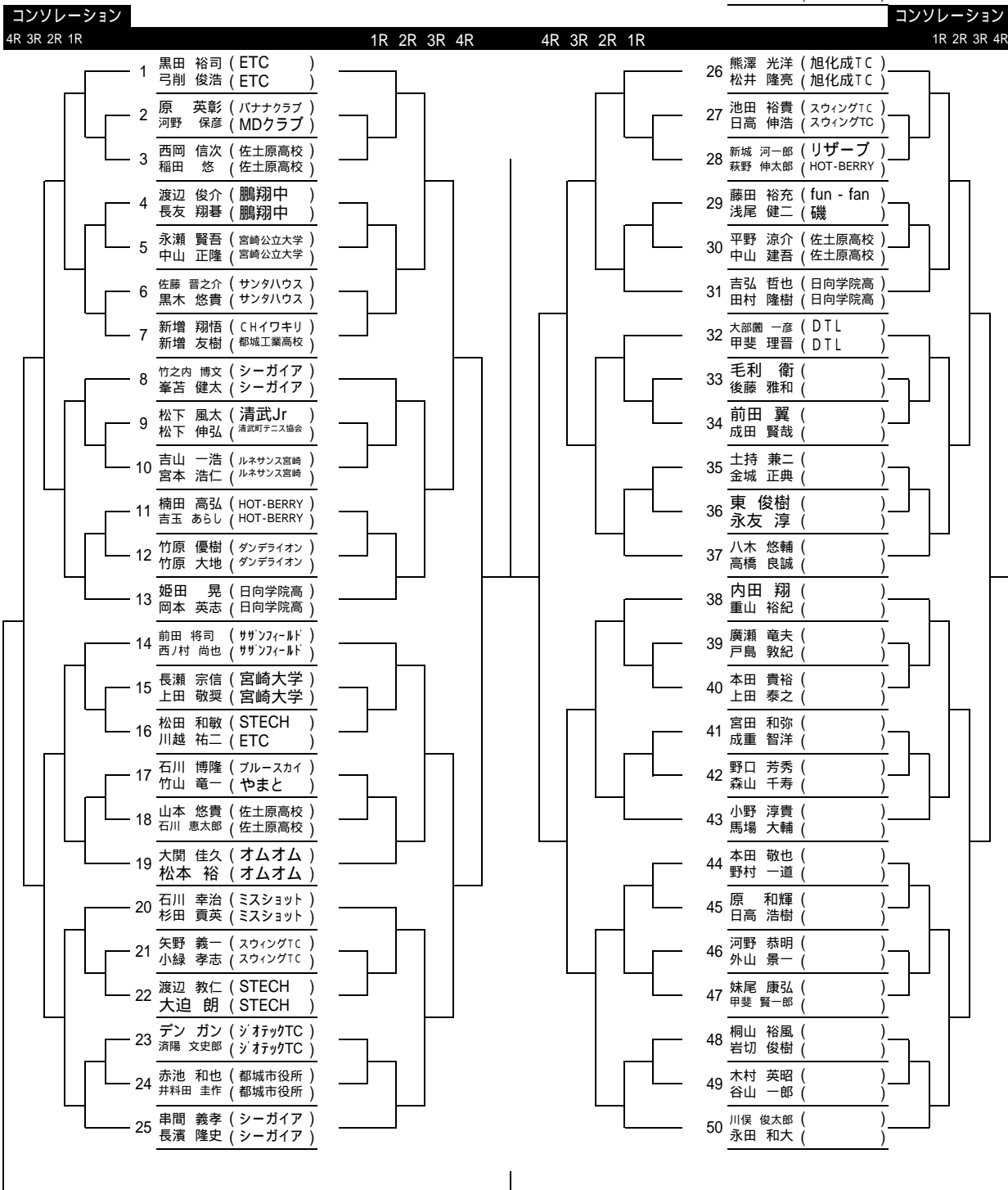
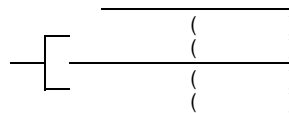

シード										
1	黒田 裕司	弓削 俊浩	5-8	姫田 晃	岡本 英志	9-16	大部 一彦	甲斐 理晋	吉弘 哲也	田村 隆樹
2	川俣 俊太郎	永田 和太		内田 翔	重山 裕紀		廣瀬 竜夫	戸島 敦紀	原 英彰	河野 保彦
3-4	八木 悠輔	高橋 良誠		熊澤 光洋	松井 隆亮		松田 和敏	川越 祐二	池田 裕貴	日高 伸浩
	前田 将司	西ノ村 尚也		串間 義孝	長濱 隆史		デン ガン	濱陽 文史郎	楠田 高弘	吉玉 あらし

3位決定戦

女子シングルス

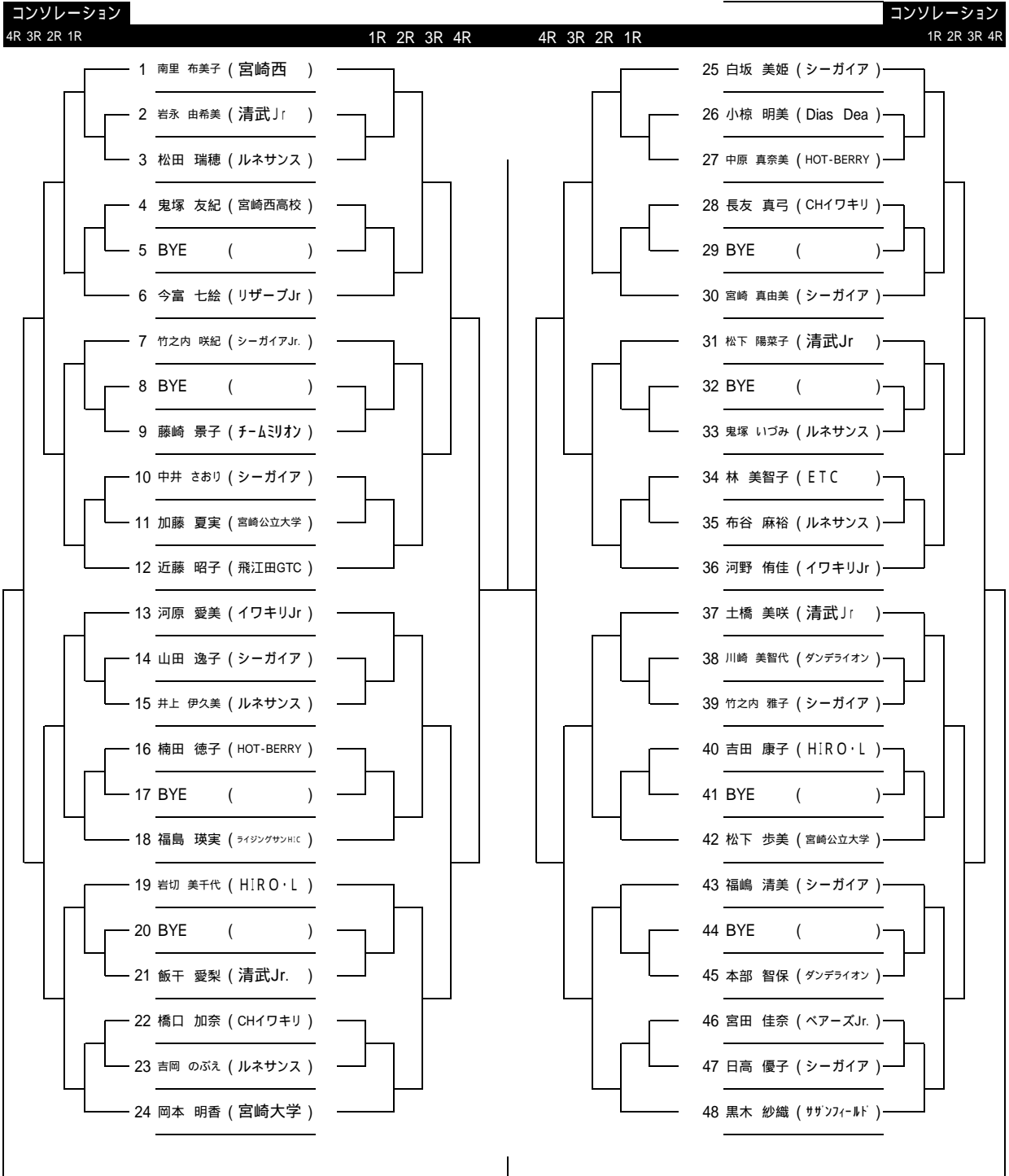
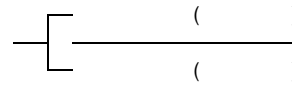

シード			
1	南里 布美子	5-8	岡本 明香
2	黒木 紗織		近藤 昭子
3-4	河野 侑佳		白坂 美姫
	河原 愛美		土橋 美咲

3位決定戦

女子ダブルス

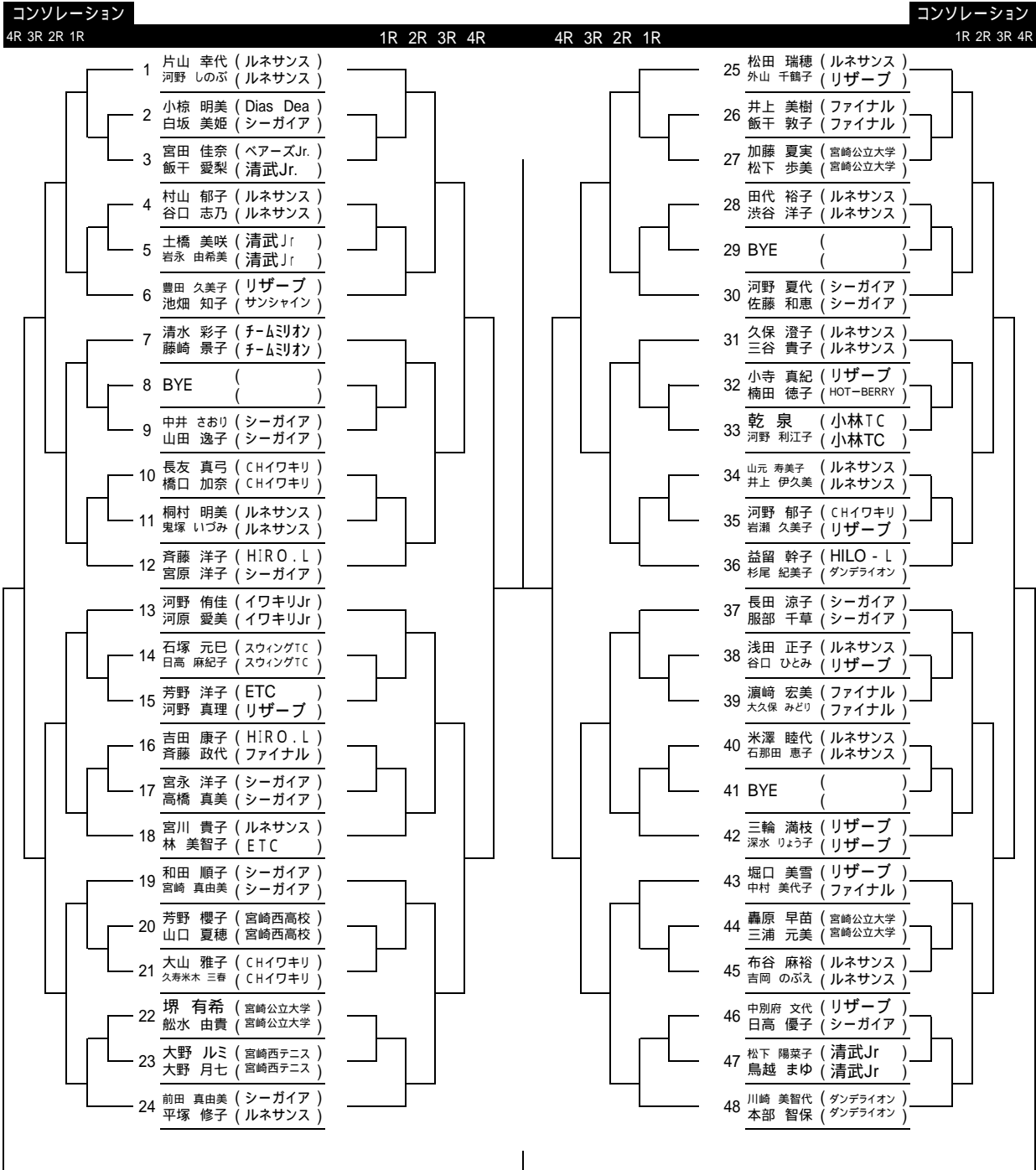
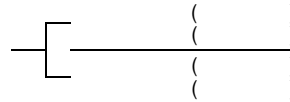

シード			
1	片山 幸代	河野 しのぶ	5-8
2	川崎 美智代	本部 智保	
3-4	益留 幹子	杉尾 紀美子	
	河野 侑佳	河原 愛美	
	前田 真由美	平塚 修子	
	齊藤 洋子	宮原 洋子	
	長田 涼子	服部 千草	
	松田 瑞穂	外山千鶴子	