

平成27年度 宮崎県テニス選手権大会 注意事項（仮ドロー）

* 天候不順等による変更連絡は、大会会場本部にて掲示します。会場にて確認願います。

種目/日程/会場	宮崎県総合運動公園				
	10月10日(土)		10月11日(日)		10月12日(月祝)
	試合開始	ラウンド	試合開始	ラウンド	ラウンド
一般男子シングルス	9:30	予選全試合	9:30	1R・2R・QF	SF・F
一般男子ダブルス	11:00		12:00	1R・SF	F
一般女子シングルス	—		10:00	1R・2R	SF・F
一般女子ダブルス	—		12:00	リーグ全試合	F
男子35才シングルス	—		10:00	決勝リーグ	—
男子45才シングルス	—		10:00	1R・2R	SF・F
男子45才ダブルス	—		12:00	リーグ全試合	F
男子55才シングルス	—		10:00	1R・2R	SF・F
男子55才ダブルス	—		12:00	決勝リーグ	—
女子40才シングルス	—		9:30	1R・2R	SF・F
女子40才ダブルス	—		12:00	1R・2R・SF	F
女子50才ダブルス	—		10:30	リーグ全試合	F

* 受付は、試合開始30分前より行います。

最終日の試合開始時間は、大会2日目の各種目終了後本部にご確認ください。

1. 一般男子予選ブロックから各シングルス1名、ダブルス1組、本戦に出場できます。予選終了後本戦の組み合わせ抽選を行います。
2. 試合方法
 一般男女のシングルス及びダブルス
 一般男子予選は全て8ゲームズプロセット(8-8 タイブレーク)ノーアドバンテージスコアリング方式
 本戦の1R～SFまでは8ゲームズプロセット(8-8 タイブレーク) デュースゲーム
 決勝は3セットマッチ(6-6 タイブレーク)
 年代別は全て8ゲームズプロセット(8-8 タイブレーク)ノーアドバンテージスコアリング方式
 但し、年代別決勝は、3セットマッチ(6-6 タイブレーク)ノーアドバンテージで行う予定です。
 試合は、全てセットブレークルールを採用します。(セット開始1ゲーム終了時:チェンジコートの休息はあり)天候その他諸事情で変更する場合があります。

3. 審判は、セルフジャッジとします。
4. ウォーミングアップは、サービス4本のみとします。また、予選を除く全種目SF・Fは4分とします。
5. 服装は、日本テニス協会の規定に準じテニスウェアを着用してください。
6. 長ズボンの着用について
 一般男女の種目以外に出場の選手は長ズボンの着用ができます。健康上の問題で医師から長袖・長ズボンの着用を求められている方は、大会本部に連絡をして許可を得てください。

本戦欠場者の補欠について(ラッキールーザー)

1. 本戦初回戦に欠場者が出た場合、ラッキールーザーによって補充します。
2. ラッキールーザー有資格者は、予選ブロックの2位とします。
3. ラッキールーザーとなることを希望する人(組)は、予選敗退後、直ちに大会本部に申請します。本戦当日の試合開始時間の20分前までに本人が本部へ受付をします。ダブルスは予選にエントリーしたペアのみ有効で変更は認めません。

その他

- ・ プレー中のコーチングは、しないでください。選手の違反行為になります。

【問合せ先】 宮崎県テニス協会 TEL0985-21-1322 担当 姫田幸洋

<会場連絡先> 宮崎県総合運動公園 TEL0985-58-5588

一般男子 シングルス

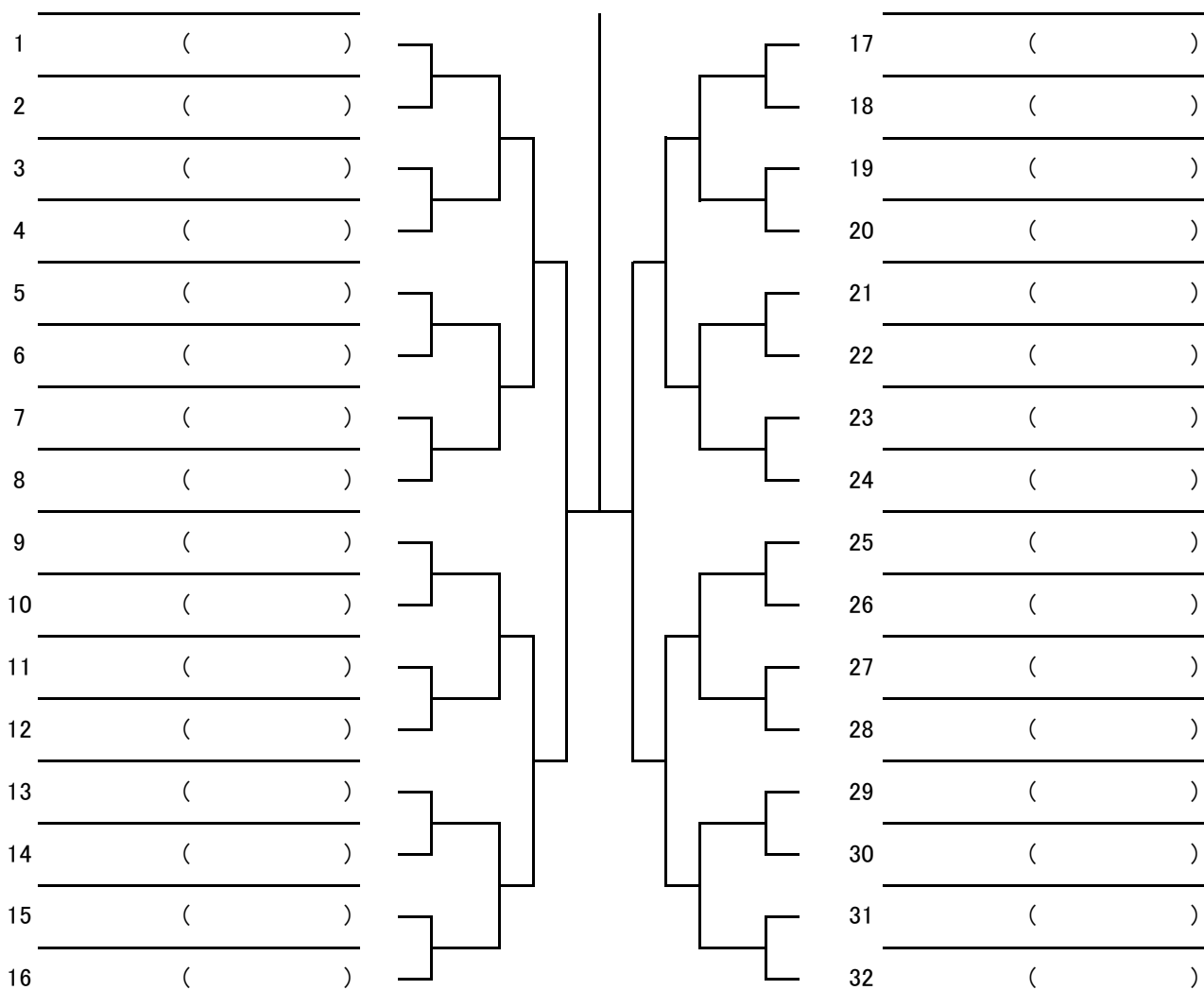

シード
本戦選手/DA 1本田充生 2黒木悠貴 3-4財部比呂史,吉留寛 5-8森山千寿,岡村孝徳,志賀正哉,石堂勇真
9-16本田優,遠藤祐介,徳丸凌大,高橋翼,児玉知樹,石井智久,西村大誠,内村正志

一般男子 ダブルス

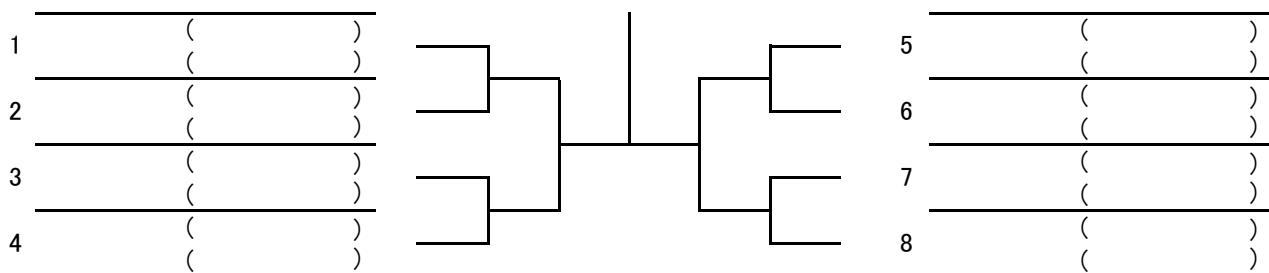

シード
本戦選手/DA 1菅竹馬/池田政史 2西村大誠/本田優 3-4本田充生/財部比呂史,内村正志/前田直樹

一般女子 シングルス

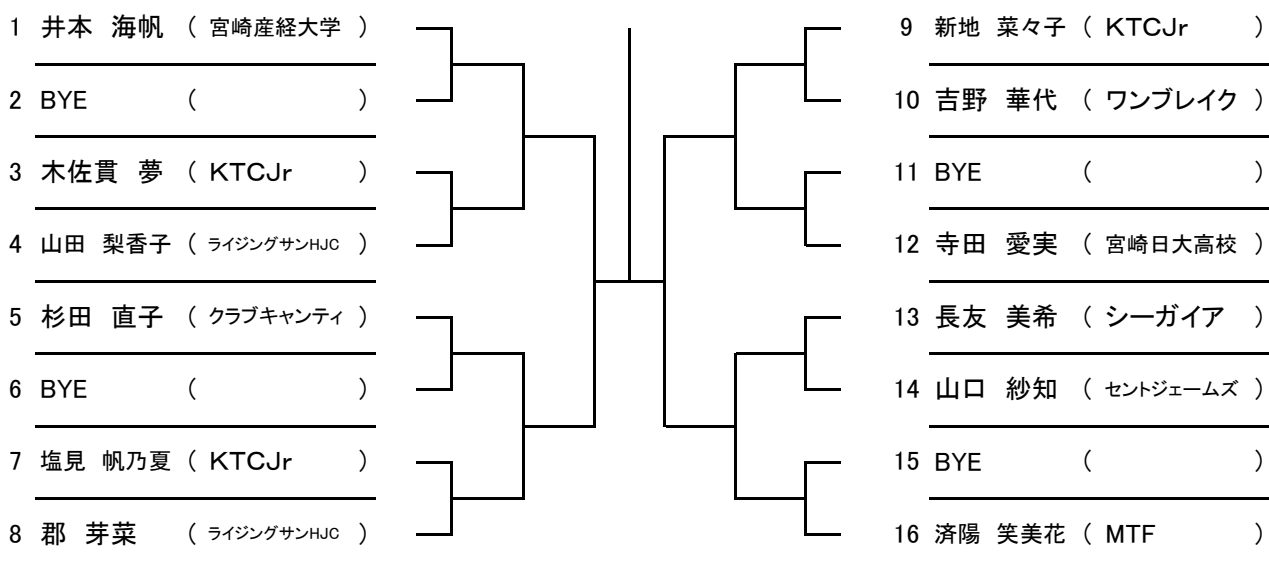

シード 1井本海帆 2済陽笑美花 3-4杉田直子,寺田愛実

一般女子 ダブルス

A	氏名	所属	1	2	3	4	勝数	%	順位
1	寺田 愛実 森山 玲菜	宮崎日大高校 宮崎日大高校							
2	山口 紗知 福丸 晴菜	セントジェームズ セントジェームズ							
3	済陽 笑美花 山田 梨香子	MTF ライジングサンHJC							
4	BYE								

B	氏名	所属	1	2	3	4	勝数	%	順位
1	杉田 直子 井本 海帆	クラブキャンティ 宮崎産経大学							
2	新地 菜々子 塩見 帆乃夏	KTCJr KTCJr							
3	佐藤 素子 大野 知子	宮崎アスモ てげなテニス部							
4	BYE								

シード 1寺田愛実/森山玲菜, 2杉田直子/井本海帆

男子35才 シングルス

	氏名	所属	1	2	3	4	勝数	%	順位
1	伊藤 智幸	延岡ロイヤル							
2	眞方 靖弘	KTC							
3	川野 辰幸	MCO							
4	角山 浩章	ファイナル							

シード 1伊藤智幸

男子45才 シングルス

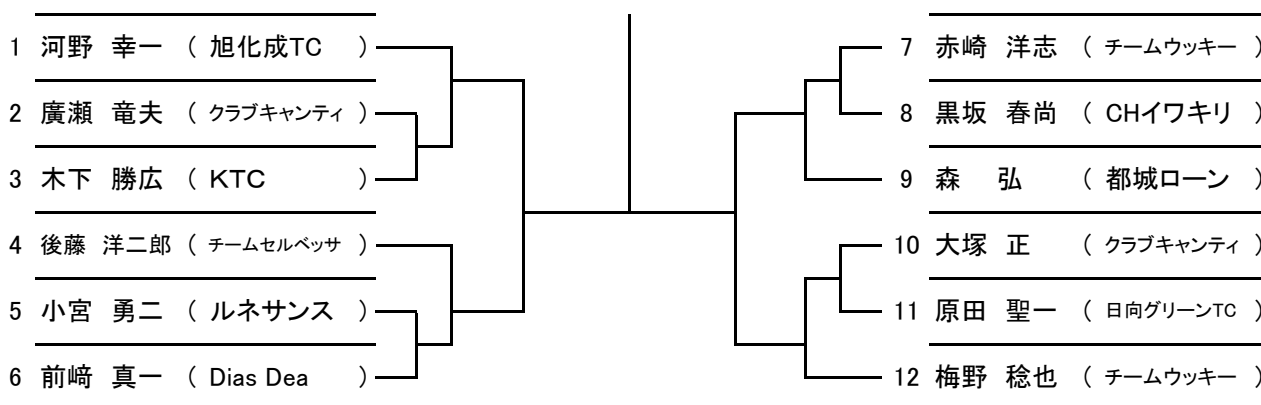

シード 1河野幸一 2梅野稔也 3-4後藤洋二郎,森 弘

男子45才 ダブルス

A	氏名	所属	1	2	3	4	勝数	%	順位
1	後藤 洋二郎 大塚 正	チームセルベッサ クラブキャンティ							
2	黒坂 春尚 徳丸 潤	CHイワキリ Dias Dea							
3	河野 幸一 原田 聖一	旭化成TC 日向グリーンTC							
4	BYE								

B	氏名	所属	1	2	3	4	勝数	%	順位
1	梅野 稔也 赤崎 洋志	チームウッキー チームウッキー							
2	高田 信史 黒木 雄次	ファイナル ラビスセミ宮崎							
3	杉尾 守 前崎 真一	日向グリーンTC Dias Dea							
4	BYE								

シード 1後藤洋二郎/大塚正 2梅野稔也/赤崎洋志

男子55才 シングルス

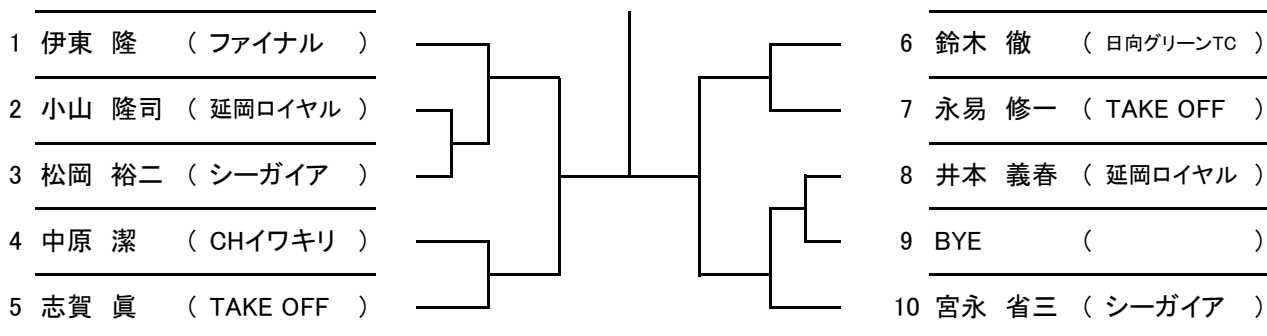

シード 1伊東隆 2宮永省三

男子55才 ダブルス

	氏 名	所 属	1	2	3	4	勝数	%	順位
1	河野 幸伸 西 健一郎	KTC 都城ローン							
2	川口 恭弘 鈴木 徹	チームセルベッサ 日向グリーンTC							
3	久士目 光正 小山 隆司	延岡ロイヤル 延岡ロイヤル							
4	志賀 真 永易 修一	TAKE-OFF TAKE-OFF							

シード 1河野幸伸/西健一郎

女子50才 ダブルス

A	氏 名	所 属	1	2	3	4	勝数	%	順位
1	岡 由子 宮本 由美子	延岡ロイヤル 延岡ロイヤル							
2	諏訪 順子 江口 孝子	県シニア シーガイア							
3	中里 文子 岩切 啓子	HIRO・L HIRO・L							
4	BYE								

B	氏 名	所 属	1	2	3	4	勝数	%	順位
1	岡田 伸子 垂水 知代子	HIRO-L HIRO-L							
2	溝口 由美子 岩瀬 久美子	都城ローン シーガイア							
3	中別府 文代 小畑 昭子	TEAM P's HIRO・L							
4	BYE								

シード 1岡由子/宮本由美子 2岡田伸子/垂水知代子

女子40才 シングルス

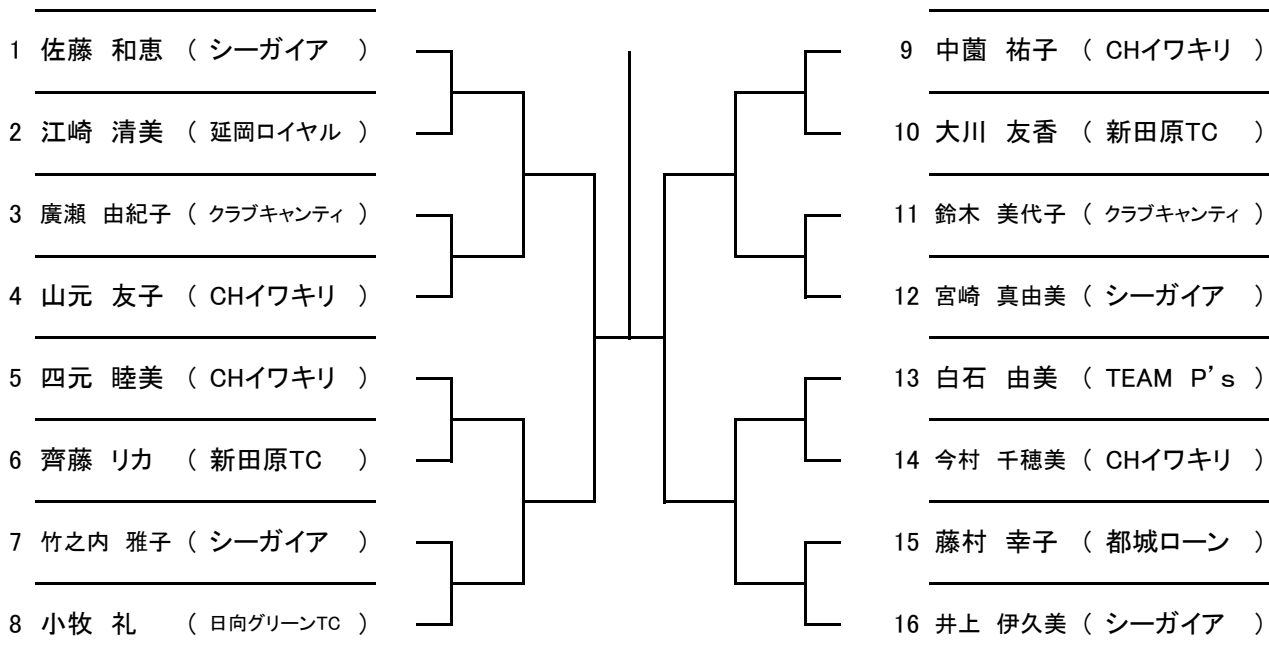

シード

1佐藤和恵 2井上伊久美 3-4四元睦美,宮崎真由美

女子40才 ダブルス

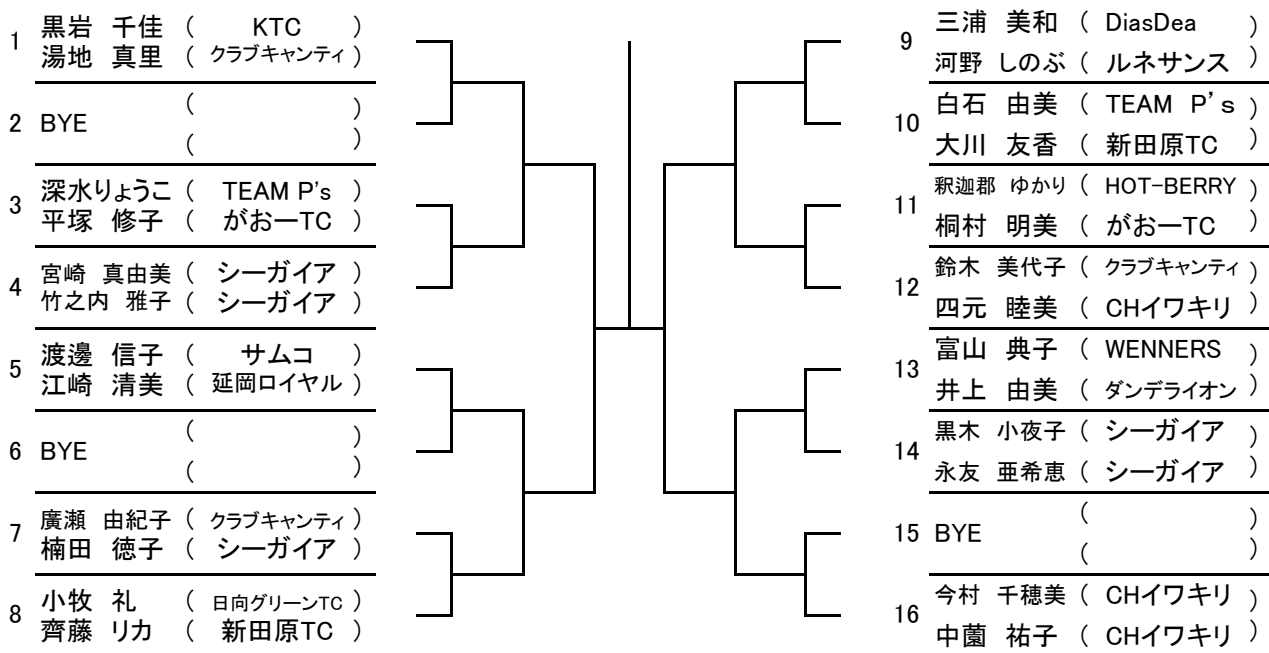

シード

1黒岩千佳/湯地真里 2今村千穂美/中藺祐子 3-4渡邊信子/江崎清美,鈴木美代子/四元睦美

一般男子 シングルス予選 1

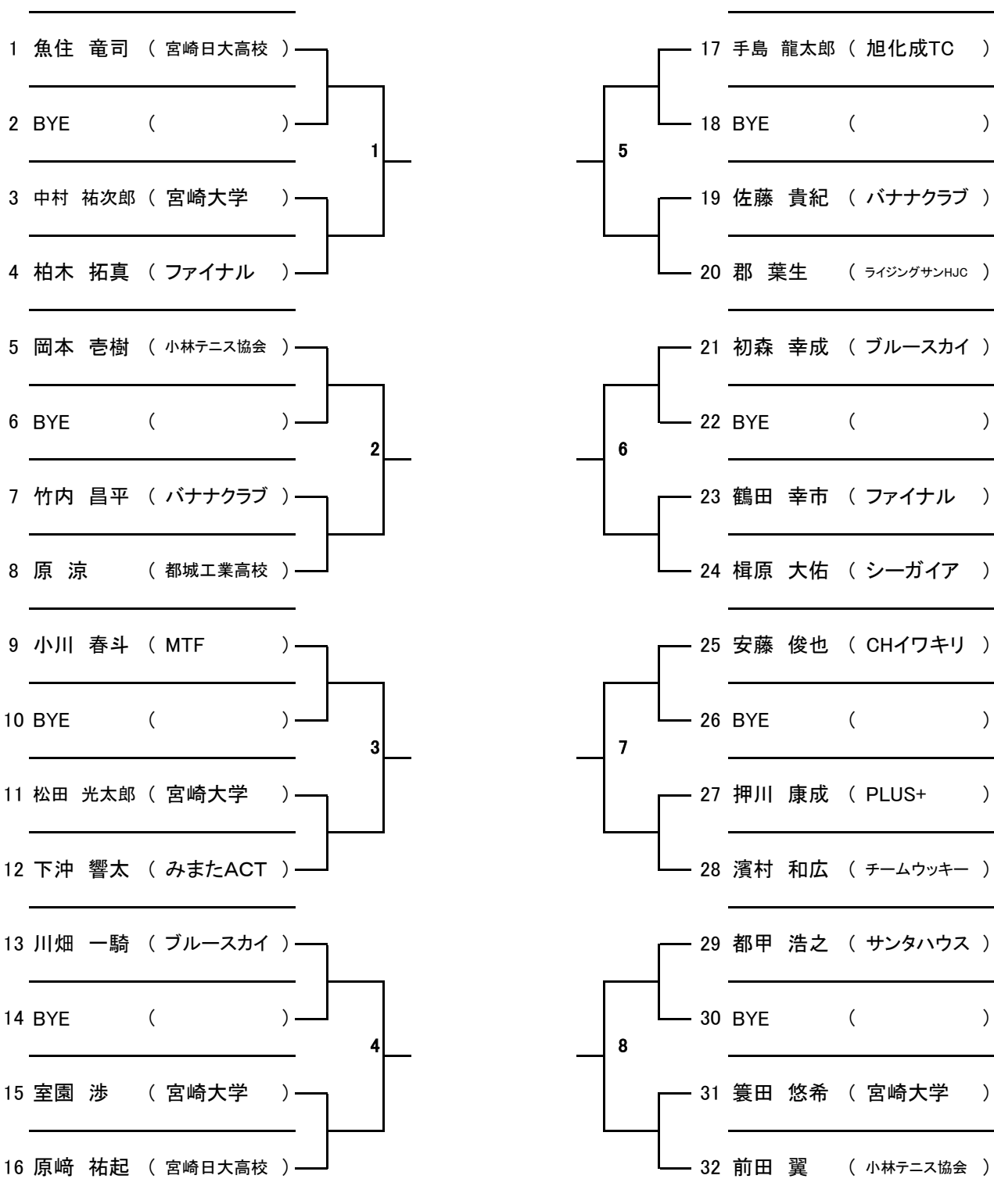

一般男子 シングルス予選 2

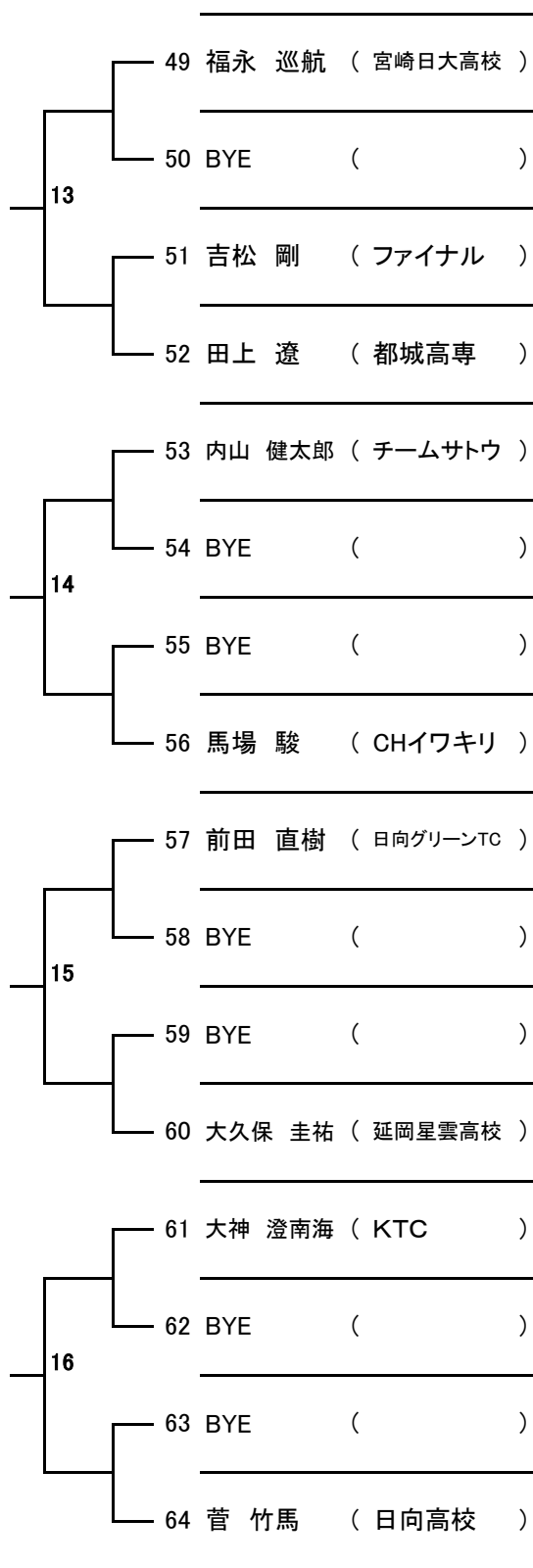
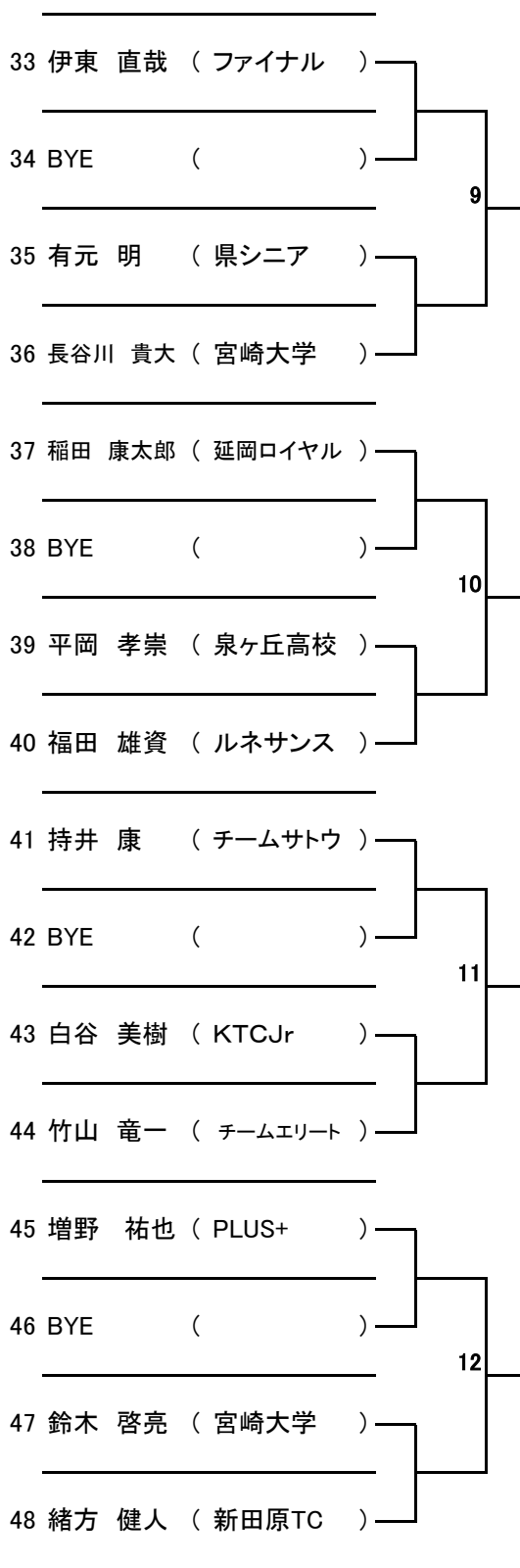

一般男子 ダブルス予選

