

平成27年度 第39回 宮崎県テニス選手権大会

大会日

10月10日(土)・11日(日)・12日(月)

会場

KIRISHIMAヤマザクラ宮崎県総合運動公園 テニスコート

主催 宮崎県テニス協会／協賛 (株)ダンロップスポーツ

宮崎県テニス協会ホームページ

<http://www.mtennis.org/>

〈大会役員〉 大会会長 秋田義久

〈大会委員長〉 山田 利光

〈競技役員〉 ディレクター 姫田 幸洋
レフェリー 前崎真一

〈運営役員〉 テニス協会有志

〈審判役員〉 吉田 康子

※他 宮崎県テニス協会・女子連有志

種目/日程/会場	宮崎県総合運動公園				
	10月10日(土)		10月11日(日)		10月12日(月祝)
	試合開始	ラウンド	試合開始	ラウンド	ラウンド
一般男子シングルス	9:30	予選全試合	9:30	1R・2R・QF	SF・F
一般男子ダブルス	11:00		12:00	1R・SF	F
一般女子シングルス	—	—	10:00	1R・2R	SF・F
一般女子ダブルス	—	—	12:00	リーグ全試合	F
男子35才シングルス	—	—	10:00	決勝リーグ	—
男子45才シングルス	—	—	10:00	1R・2R	SF・F
男子45才ダブルス	—	—	12:00	リーグ全試合	F
男子55才シングルス	—	—	10:00	1R・2R	SF・F
男子45才ダブルス	—	—	12:00	決勝リーグ	—
女子40才シングルス	—	—	9:30	1R・2R	SF・F
女子40才ダブルス	—	—	12:00	1R・2R・SF	F
女子50才ダブルス	—	—	10:30	リーグ全試合	F

*受付は、試合開始30分前より行います。

最終日の試合開始時間は、大会2日目の各種目終了後本部にご確認ください。

1. 一般男女の予選ブロックから各シングルス1名、ダブルス1組、本戦に出場できます。予選終了後本戦の組み合わせ抽選を行います。

2. 試合方法

一般男女のシングルス及びダブルス

一般男女予選は全て8ゲームズプロセット(8-8 タイブレーク)ノーアドバンテージスコアリング方式

本戦の1R～SFまでは8ゲームズプロセット(8-8 タイブレーク)

決勝は3セットマッチ(6-6 タイブレーク)

デュースゲーム

年代別は全て8ゲームズプロセット(8-8 タイブレーク)ノーアドバンテージスコアリング方式

但し、年代別決勝は、3セットマッチ(6-6 タイブレーク)ノーアドバンテージで行う予定です。

試合は、全てセットブレイクルールを採用します。

(セット開始1ゲーム終了時:チェンジコートの休息はありません)

天候その他諸事情で変更する場合があります。

3. 審判は、セルフジャッジとします。

4. ウォーミングアップは、サービス4本のみとします。また、予選を除く全種目SF・Fは4分とします。

5. 服装は、日本テニス協会の規定に準じテニスウェアを着用してください。

6. 長ズボンの着用について

一般男女の種目以外に出場の選手は長ズボンの着用ができます。健康上の問題で医師から長袖・長ズボンの着用を求められている方は、大会本部に連絡をして許可を得てください。

本戦欠場者の補欠について(ラッキールーザー)

1. 本戦初回戦に欠場者がが出た場合、ラッキールーザーによって補充します。

2. ラッキールーザー有資格者は、予選ブロックの2位とします。

3. ラッキールーザーとなることを希望する人(組)は、予選敗退後、直ちに大会本部に申請します。

本戦当日の試合開始時間の20分前までに本人が本部へ受付をします。
ダブルスは予選にエントリーしたペアのみ有効で変更は認めません。

【使用球】 ダンロップフォート

【表彰】

- ◆ 各種目2位まで。副賞はエントリー数に応じて次の通りとします。
- ◆ エントリー4まで:1位のみ エントリー8まで:2位まで 一般男子シングルスベスト8まで
他はベスト4までとします。

【その他】

- ◆ その他の事項については、日本テニス協会の諸規則に準じ本部にて判断します。
- ◆ 本要項は、天候等やむをえない事情により、変更されることがあります。
- ◆ 競技中の事故は、応急処置のみの対応とします。また、主催者責任は主催者加入傷害保険の範囲内とします。体調管理は、各自の責任において十分に留意し万全を期してに試合に臨んでください。
- ◆ プレー中のコーチングは、しないでください。選手の違反行為になります。
- ◆ 下記以上の選手は(競技部検討後)A級に認定されます。
一般男子:シングルス16、ダブルス8 一般女子:シングルス8、ダブルス4

【問合せ先】

天候不順等による大会開催有無について、電話による問い合わせには応じかねますので、ご遠慮下さい。変更になる場合は、会場の本部に掲示しますのでご確認ください。

<会場連絡先> 宮崎県総合運動公園 TEL0985-58-5588

宮崎県テニス協会 大会事務局(姫田 幸洋) TEL: 0985-21-1322

- ◆ 大会結果・ランキング等をテニス協会ホームページに掲載しますのでご参照下さい。

一般男子 シングルス

		本田 充生			
1	本田 充生 (MTF)	8	6 3	8	17 石堂 勇真 (KTC)
2	本田 優 (宮崎日大高校)	4	6 0	1	18 郡 葉生 (ライジングサンHJC)
3	都甲 浩之 (サンタハウス)	8	1	8	19 菅 竹馬 (日向高校)
4	内村 正志 (CHイワキリ)	9	7	3	20 竹山 竜一 (チームエリート)
5	川畑 一騎 (ブルースカイ)	7	8	8	21 徳丸 凌大 (大宮高校)
6	西村 大誠 (宮崎日大高校)	2	2	1	22 児玉 知樹 (宮崎日大高校)
7	押川 康成 (PLUS+)	8	8	8	23 魚住 竜司 (宮崎日大高校)
8	岡村 孝徳 (宮崎日大高校)	9(2)	2	2	24 吉留 寛 (CHイワキリ)
9	財部 比呂史 (MTF)	8	6	8	25 森山 千寿 (ファイナル)
10	馬場 駿 (CHイワキリ)	5	8	6	26 福田 雄資 (ルネサンス)
11	遠藤 祐介 (テニス de D)	8	2	3	27 前田 直樹 (日向グリーンTC)
12	増野 祐也 (PLUS+)	1	8	8	28 高橋 翼 (CHイワキリ)
13	小川 春斗 (MTF)	8	6	5	29 岡本 杏樹 (小林テニス協会)
14	石井 智久 (シーガイア)	1	8	8	30 吉松 剛 (ファイナル)
15	鶴田 幸市 (ファイナル)	8	4	7	31 伊東 直哉 (ファイナル)
16	志賀 正哉 (TAKE OFF)	8	2	9	32 黒木 悠貴 (延岡ロイヤル)

シード 1本田充生 2黒木悠貴 3-4財部比呂史,吉留寛 5-8森山千寿,岡村孝徳,志賀正哉,石堂勇真
 本戦選手/DA 9-16本田優,遠藤祐介,徳丸凌大,高橋翼,児玉知樹,石井智久,西村大誠,内村正志

一般男子 ダブルス

		齊藤 淳哉 小間 啓太			
1	菅 竹馬 (日向高校)	8	6 4	3	5 内村 正志 (CHイワキリ)
	池田 政史 (ザ・ファルコンズ)	5	6 4	8	6 前田 直樹 (日向グリーンTC)
2	本田 充生 (MTF)	5	5	8	7 黒木 悠貴 (延岡ロイヤル)
	財部 比呂史 (MTF)	8	8	2	8 伊東 直哉 (ファイナル)
3	那須 勇太 (旭化成TC)	4	2	4	7 児玉 知樹 (宮崎日大高校)
	宮里 健一 (旭化成TC)	8	8	8	7 福永 巡航 (宮崎日大高校)
4	齊藤 淳哉 (てげなテニス部)	8	8	8	8 西村 大誠 (宮崎日大高校)
	小間 啓太 (チームウッキー)				8 本田 優 (宮崎日大高校)

シード 1菅竹馬/池田政史 2西村大誠/本田優 3-4本田充生/財部比呂史,内村正志/前田直樹
 本戦選手/DA

一般女子 シングルス

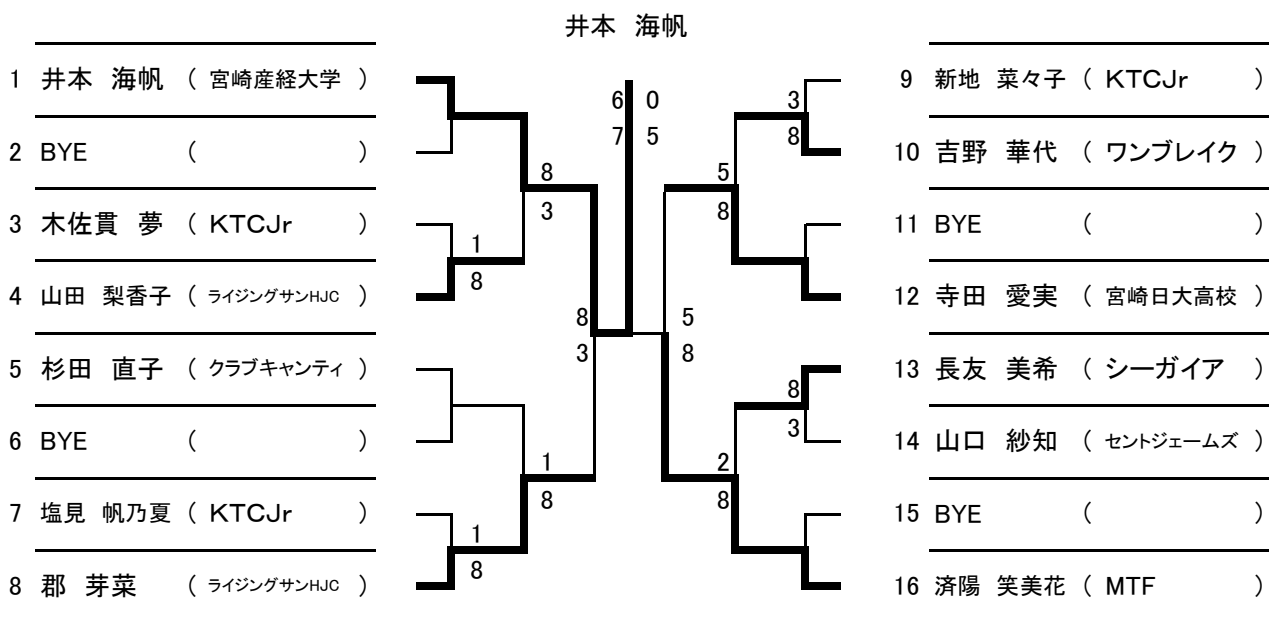

シード 1井本海帆 2済陽笑美花 3-4杉田直子,寺田愛実

一般女子 ダブルス

A	氏名	所属	1	2	3	4	勝数	%	順位
1	寺田 愛実 森山 玲菜	宮崎日大高校 宮崎日大高校	/	82	28		1		2
2	山口 紗知 福丸 晴菜	セントジェームズ セントジェームズ	28	/	28		0		3
3	済陽 笑美花 山田 梨香子	MTF ライジングサンHJC	82	82	/		2		1
4	BYE					/			

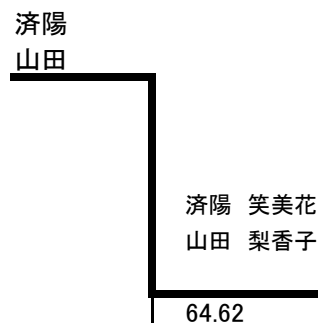

B	氏名	所属	1	2	3	4	勝数	%	順位
1	杉田 直子 井本 海帆	クラブキャンティ 宮崎産経大学	/	81	84		2		1
2	新地 菜々子 塩見 帆乃夏	KTCJr KTCJr	18	/	68		0		3
3	佐藤 素子 大野 知子	宮崎アスモ てげなテニス部	48	86	/		1		2
4	BYE					/			

シード 1寺田愛実/森山玲菜, 2杉田直子/井本海帆

男子35才 シングルス

	氏名	所属	1	2	3	4	勝数	%	順位
1	伊藤 智幸	延岡ロイヤル	/	80	86	02ret	2		2
2	眞方 靖弘	KTC	08	/	18	18	0		4
3	川野 辰幸	MCO	68	81	/	68	1		3
4	角山 浩章	ファイナル	20ret	81	86	/	3		1

シード 1伊藤智幸

男子45才 シングルス

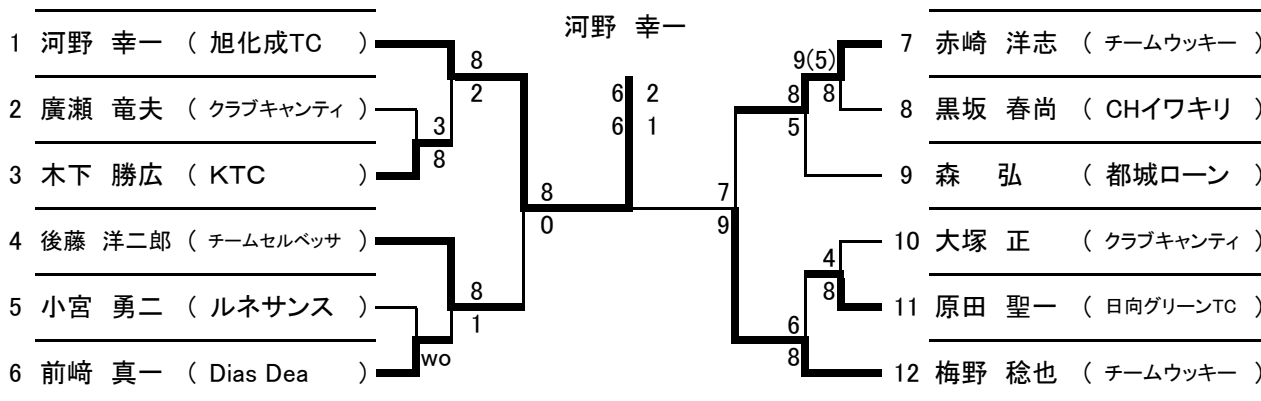

シード 1河野幸一 2梅野稔也 3-4後藤洋二郎,森弘

男子45才 ダブルス

A	氏名	所属	1	2	3	4	勝数	%	順位
1	後藤 洋二郎 大塚 正	チームセルベッサ クラブキャンティ	/	86	58		1		2
2	黒坂 春尚 徳丸 潤	CHイワキリ Dias Dea	68	/	18		0		3
3	河野 幸一 原田 聖一	旭化成TC 日向グリーンTC	85	81	/		2		1
4	BYE					/			

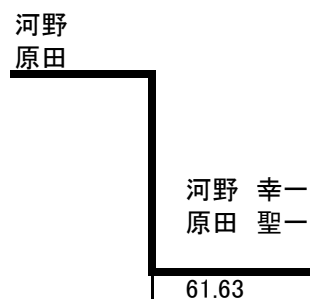

B	氏名	所属	1	2	3	4	勝数	%	順位
1	梅野 稔也 赤崎 洋志	チームウッキー チームウッキー	/	48	85		1		2
2	高田 信史 黒木 雄次	ファイナル ラビスセミ宮崎	84	/	84		2		1
3	杉尾 守 前崎 真一	日向グリーンTC Dias Dea	58	48	/		0		3
4	BYE					/			

高田 信史
黒木 雄次

シード 1後藤洋二郎/大塚正 2梅野稔也/赤崎洋志

男子55才 シングルス

宮永 省三

1 伊東 隆 (ファイナル)		6 鈴木 徹 (日向グリーンTC)
2 小山 隆司 (延岡ロイヤル)		7 永易 修一 (TAKE OFF)
3 松岡 裕二 (シーガイア)		8 井本 義春 (延岡ロイヤル)
4 中原 潔 (CHイワキリ)		9 BYE ()
5 志賀 真 (TAKE OFF)		10 宮永 省三 (シーガイア)

シード 1伊東隆 2宮永省三

男子55才 ダブルス

	氏名	所属	1	2	3	4	勝数	%	順位
1	河野 幸伸 西 健一郎	KTC 都城ローン	/	86	86	86	3		1
2	川口 恭弘 鈴木 徹	チームセルベッサ 日向グリーンTC	68	/	58	68	0		4
3	久士目 光正 小山 隆司	延岡ロイヤル 延岡ロイヤル	68	85	/	38	1		3
4	志賀 真 永易 修一	TAKE-OFF TAKE-OFF	68	86	83	/	2		2

シード 1河野幸伸/西健一郎

女子50才 ダブルス

A	氏名	所属	1	2	3	4	勝数	%	順位
1	岡 由子 宮本 由美子	延岡ロイヤル 延岡ロイヤル	/	48	18		0		3
2	諏訪 順子 江口 孝子	県シニア シーガイア	84	/	18		1		2
3	中里 文子 岩切 啓子	HIRO・L HIRO・L	81	81	/		2		1
4	BYE					/			

中里
岩切

溝口 由美子
岩瀬 久美子

62.64

溝口
岩瀬

B	氏名	所属	1	2	3	4	勝数	%	順位
1	岡田 伸子 垂水 知代子	HIRO-L HIRO-L	/	38	85		1		2
2	溝口 由美子 岩瀬 久美子	都城ローン シーガイア	83	/	84		2		1
3	中別府 文代 小畑 昭子	TEAM P's HIRO-L	58	48	/		0		3
4	BYE					/			

シード 1岡由子/宮本由美子 2岡田伸子/垂水知代子

女子40才 シングルス

中 藪 祐 子

1 佐藤 和恵 (シーガイア)		9 中 藪 祐 子 (CHイワキリ)
2 江崎 清美 (延岡ロイヤル)		10 大川 友香 (新田原TC)
3 廣瀬 由紀子 (クラブキャンティ)		11 鈴木 美代子 (クラブキャンティ)
4 山元 友子 (CHイワキリ)		12 宮崎 真由美 (シーガイア)
5 四元 睦美 (CHイワキリ)		13 白石 由美 (TEAM P's)
6 齊藤 リカ (新田原TC)		14 今村 千穂美 (CHイワキリ)
7 竹之内 雅子 (シーガイア)		15 藤村 幸子 (都城ローン)
8 小牧 礼 (日向グリーンTC)		16 井上 伊久美 (シーガイア)

シード

1佐藤和恵 2井上伊久美 3-4四元睦美,宮崎真由美

女子40才 ダブルス

今村 千穂美

中 藪 祐 子

1 黒岩 千佳 (KTC) 湯地 真里 (クラブキャンティ)		9 三浦 美和 (DiasDea) 河野 しのぶ (ルネサンス)
2 BYE		10 白石 由美 (TEAM P's) 大川 友香 (新田原TC)
3 深水りょうこ (TEAM P's) 平塚 修子 (がおーTC)		11 釈迦郡 ゆかり (HOT-BERRY) 桐村 明美 (がおーTC)
4 宮崎 真由美 (シーガイア) 竹之内 雅子 (シーガイア)		12 鈴木 美代子 (クラブキャンティ) 四元 睦美 (CHイワキリ)
5 渡邊 信子 (サムコ) 江崎 清美 (延岡ロイヤル)		13 富山 典子 (WENNERS) 井上 由美 (ダンデライオン)
6 BYE		14 黒木 小夜子 (シーガイア) 永友 亜希恵 (シーガイア)
7 廣瀬 由紀子 (クラブキャンティ) 楠田 徳子 (シーガイア)		15 BYE
8 小牧 礼 (日向グリーンTC) 齊藤 リカ (新田原TC)		16 今村 千穂美 (CHイワキリ) 中 藪 祐 子 (CHイワキリ)

シード

1黒岩千佳/湯地真里 2今村千穂美/中藪祐子 3-4渡邊信子/江崎清美,鈴木美代子/四元睦美

一般男子 シングルス予選 1

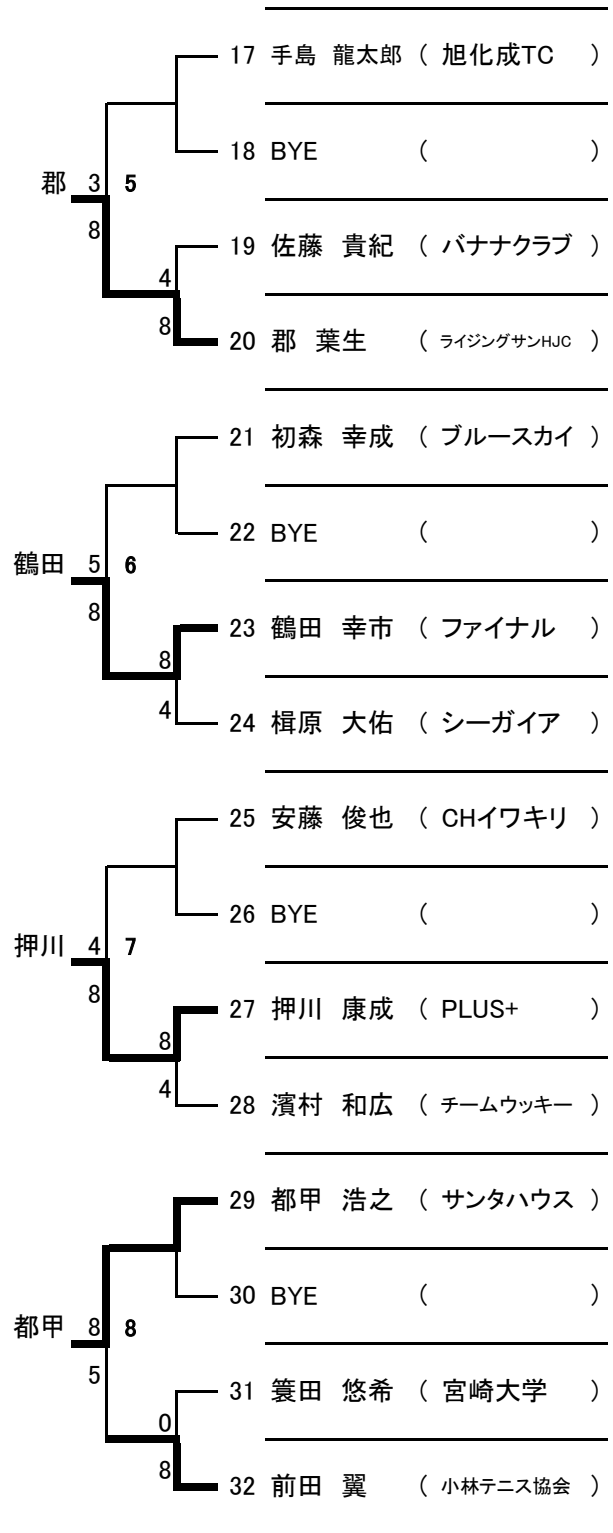
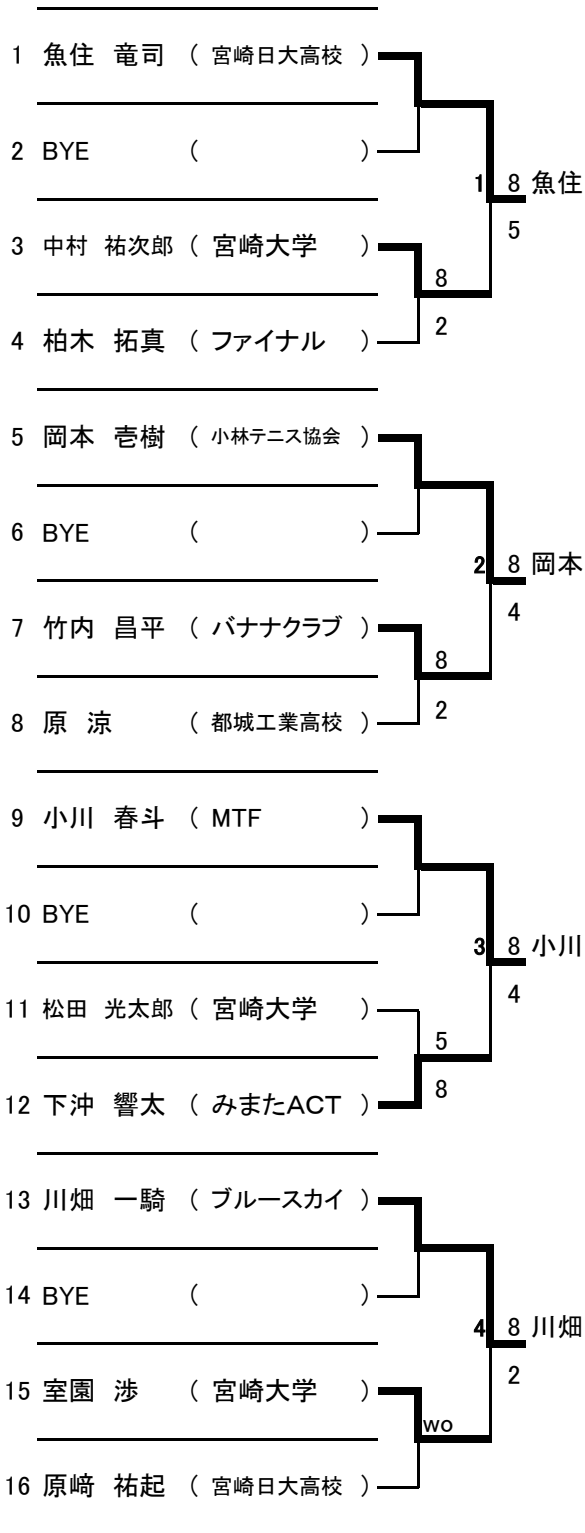

一般男子 シングルス予選 2

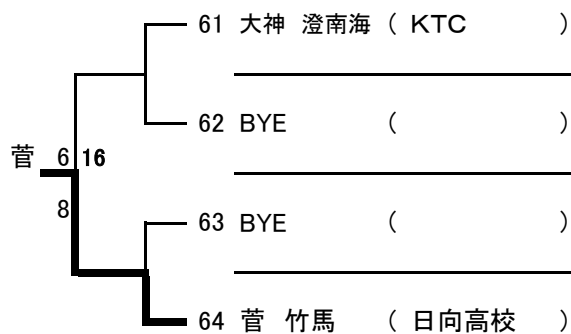
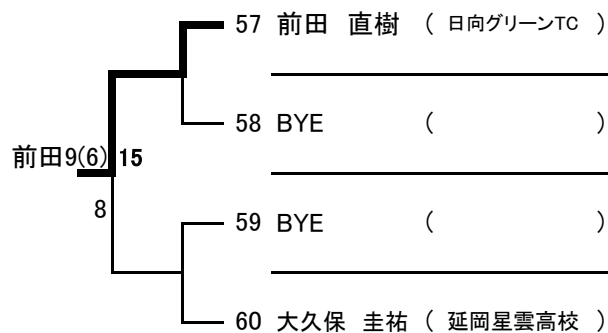
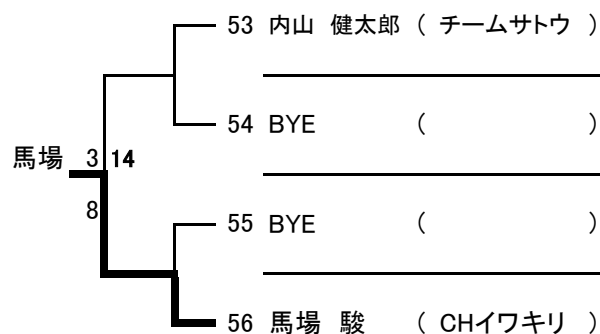
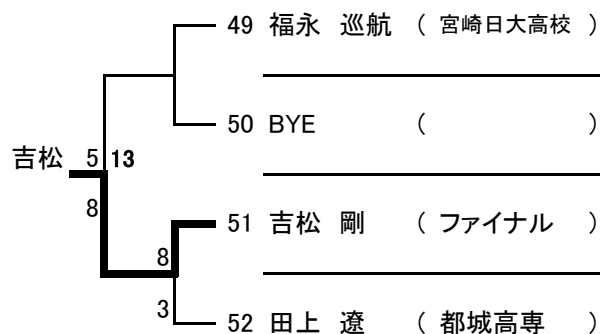
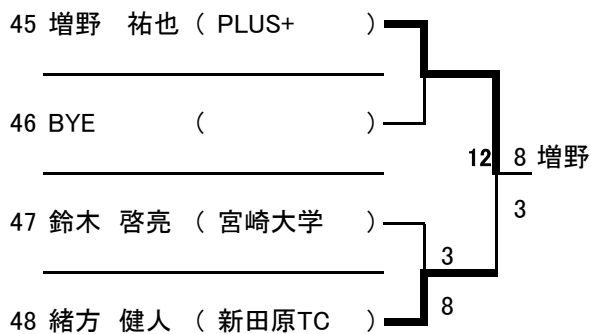
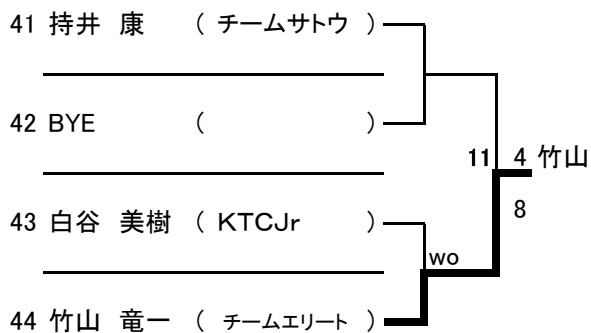
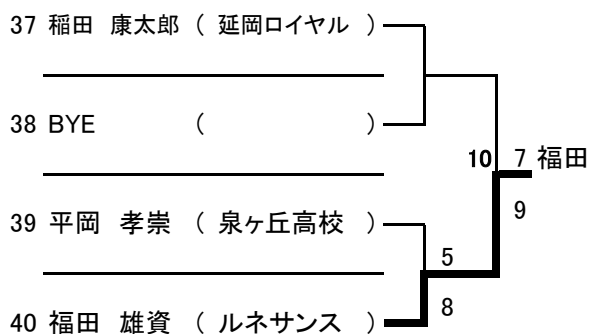
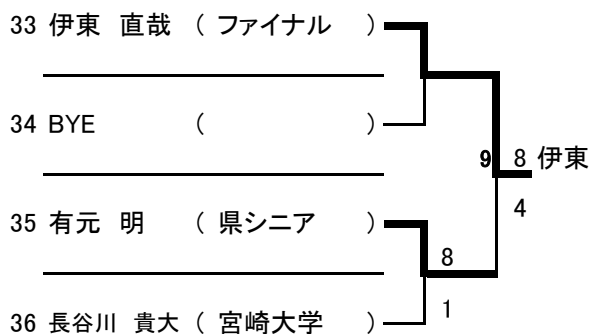

一般男子 ダブルス予選

